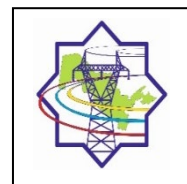

**Линия электропередачи
«Сарымай - Джанкельды»**

**Оценка экологических и
социальных воздействий
(ОЭСВ):**

**Том IV – Основа Плана
экологического и социального
управления (ПЭСУ)**

ЗАКАЗЧИК: НЭСУ

Дата: Март 2022 года



Juru Energy Ltd.

Suite 1, One George Yard, Лондон

Великобритания, EC3V 9DF

T: +44 207 859 4028

Информация о документе

Название проект	Линия электропередачи «Сарымай – Джанкельды»
Название документа	План экологического и социального управления
Ссылка на проект «Juru Energy»	UZB _Sarimay-Dzhankeldy
Заказчик	НЭСУ
Руководитель проекта «JE»	Никола Дэвис
Директор проекта «JE»	Жушкинбек Исмаилов

Контроль статуса документа

Версия	Дата версии	Описание	Подготовлено	Согласовано	Утверждено
1.0	22 декабря 2021 г.	Проект ПЭСУ на рассмотрение Заказчиком	Группа авторов	Марианна Луптон	Никола Дэвис
2.0.	25 февраля 2022 г.	Окончательный проект для раскрытия информации	Группа авторов	Марианна Луптон	Никола Дэвис
3.0.	18 марта 2022 г.	Окончательный проект для раскрытия информации	Группа авторов	Марианна Луптон	Никола Дэвис

Отказ от ответственности:

Отчет об экологической и социальной оценке (далее - Отчет) был подготовлен компанией «Juru Energy». Несмотря на то, что информация, содержащаяся в отчете, является отражением текущего состояния дел, «Juru Energy» не делает никаких заявлений или гарантий, явных или подразумеваемых, относительно точности информации, изложенной в настоящем отчете, и не несет никакой ответственности за любую информацию, которая могла быть искажена или пропущена.

Отчет был подготовлен исключительно для НЭСУ. НЭСУ не делает никаких заявлений или гарантий, явных или подразумеваемых, относительно точности или полноты информации, изложенной в настоящем отчете. НЭСУ не проводил независимую проверку любой информации, содержащейся в настоящем отчете, и не несет никакой ответственности за любую информацию, искажение или упущение, содержащиеся в нем. Отчет остается собственностью НЭСУ.

Содержание

Информация о документе.....	2
Контроль статуса документа	2
Содержание.....	3
Список рисунков	4
Список таблиц	4
Список сокращений.....	6
1 Введение	8
1.1 Область применения ПЭСУ.....	8
1.2 Цель ПЭСУ	10
2 Обзор Проекта.....	11
2.1 Введение	11
2.2 Место реализации Проекта	12
2.3 Рецепторы Проекта.....	1
2.4 Земельные требования	3
2.5 Компоненты Проекта	3
2.6 Работы по разработке и строительству.....	3
2.7 График реализации Проекта	5
3 Нормативно-правовая база	6
3.1 Основные требования	6
3.2 Разрешения и согласования.....	6
3.3 Национальная нормативно-правовая база.....	7
3.4 Земельное законодательство	8
3.5 Трудовые ресурсы и занятость	9
3.6 Культурное наследие.....	11
3.7 Национальные нормы и стандарты для проектов по передаче электроэнергии 11	
3.8 Требования ЕБРР	12
4 Структура организации	15
4.1 Обзор.....	15
4.2 Выбор Подрядчика ПЗС.....	15
4.3 Структура реализации Проекта.....	15
4.4 Подрядчик по проектированию, закупкам и строительству (ПЗС).....	16
4.5 Субподрядчики.....	17
4.6 Кредитор.....	22
4.7 Госкомэкологии	22
5 Экологическое и социальное управление	23

5.1	Система экологического и социального управления (СЭСУ)	23
5.2	Планы экологического и социального управления	25
6	Требования к смягчению и управлению воздействиями.....	27
6.1	Введение	27
6.2	Требования по смягчению и управлению воздействиями - этап проектирования 27	
6.3	Требования по смягчению воздействий и управлению – этап подготовки к мобилизации.....	30
6.4	Требования по смягчению воздействий и управлению - строительство	36
6.5	Требования по смягчению воздействий и управлению - этап эксплуатации...	60
7	Мониторинг и отчетность.....	63
8	Взаимодействие с заинтересованными сторонами	67
9	Механизм подачи и рассмотрения жалоб.....	67
	Приложение А: Форма для подачи жалоб по проекту	69
	Приложение В: Краткое изложение ключевых планов экологического управления.....	71
	Приложение С: Краткое изложение планов социального управления.....	73
	Приложение D: Шаблоны трудовой отчетности	74

Список рисунков

Рис. 1	Обзор расположения участков Проекта в более обширном регионе	1
Рис. 2	Расположение Проекта ВЛЭП 500 кВ Сарымай – Джанкельды (Участок 1)	2
Рис. 3	Расположение Проекта ВЛЭП 500 кВ Навоийская ТЭС – ПС Баш – ПС Мурунтау, соединение по схеме «заход-выход» (LILO) (Участок 2).....	3
Рис. 4	Упрощенная схема предлагаемого Проекта на более широкой сети электропередач 500 кВ	1
Рис. 5	Рецепторы в пределах прямой ЗВ Участка 1	2
Рис. 6	Рецепторы в пределах прямой ЗВ Участка 2	2
Рис. 7	Этапы проекта	4
Рис. 8	Компоненты СЭСУ.....	25

Список таблиц

Таблица 1	Краткое описание аспектов, рассматриваемых в ПЭСУ.....	9
Таблица 2	Краткое описание характеристик ВЛЭП	11
Таблица 3	Текущий предполагаемый график разработки	5
Таблица 4	Необходимые разрешения и лицензии	6
Таблица 5	Конвенции о труде, ратифицированные Узбекистаном.....	10
Таблица 6	Ратифицированные Узбекистаном конвенции, имеющие отношение к Проекту	14
Таблица 7	Экологические и социальные обязанности Подрядчика ПЗС (по Участку)...	18
Таблица 8	Краткое описание планов и подпланов управления проектом.....	26
Таблица 9	Требования по смягчению и управлению воздействиями - этап проектирования	27

Таблица 10 Требования по смягчению воздействий и управлению - предварительное финансирование / подготовка к мобилизации (любая мобилизация на площадку, за исключением работ по обследованию перед строительством).....	30
Таблица 11 Требования по смягчению воздействий и управлению - строительство.....	36
Таблица 12 Требования по смягчению воздействий и управлению - этап эксплуатации.....	60
Таблица 13 Обязательства по мониторингу и отчетности - строительство.....	63
Таблица 14 Обязательства по мониторингу и отчетности - эксплуатация.....	65

Список сокращений

Аббревиатура	Определение
АиЧС	Аварии и чрезвычайные ситуации
ОРУ	Открытое распределительное устройство
ЗВ	Зона воздействия
ПДОБ	План действий в отношении биоразнообразия
ПУБ	План управления биоразнообразием
ГК	Гражданский кодекс
ПЭСУ-С	План экологического и социального управления в ходе строительства
ЗБН	Здоровье и безопасность населения
ССН	Специалист по связям с населением
ДНКЭ	Дата начала коммерческой эксплуатации
ПЭСУ-В	План экологического и социального управления в ходе вывода из эксплуатации
ЭиС	Экологические и социальные аспекты
ЕБРР	Европейский банк реконструкции и развития
ООС, ОЗ и ТБ	Охрана окружающей среды, здоровья и техника безопасности
ОВОС	Оценка воздействия на окружающую среду
ПЗС	Проектирование, закупки и строительство
ПАГУ	План аварийной готовности и управления
ПЭСМ	План экологических и социальных мероприятий
ОЭСВ	Оценка экологического и социального воздействия
СЭСУ	Система экологического и социального управления
ЭСП	Экологическая и социальная политика
ЕС	Европейский союз
ФЗ	Финансовое закрытие
ГН/СЭД	Гендерное насилие/Сексуальная эксплуатация и домогательство
ГНД	Гендерное насилие и домогательство
ПМП	Передовая международная практика
МПРЖ	Механизм подачи и рассмотрения жалоб
ОТ и ТБ	Охрана труда и техника безопасности
СЗЗ	Санитарно-защитная зона
КР	Кадровые ресурсы
ПУВСО	План удаления и восстановления среды обитания
ОТ, ТБ, ОБ и ООС	Охрана труда, техника безопасности, охранная безопасность и охрана окружающей среды
КОТ	Ключевые орнитологические территории
МФК	Международная финансовая корпорация
МОТ	Международная организация труда
МСОП	Международный союз охраны природы
JE	Компания «Juru Energy»
ЗК	Земельный кодекс
LILO	Линия с подключением по схеме «заход-выход»
ПВСС	План восстановления средств к существованию
СГМ	Сход граждан махалли
ПБМ	Паспорт безопасности материала
Н-Б-М	Навои – Баш – Мурунтау
НЭСУ	Национальные электрические сети Узбекистана
ЧШР	Чувствительные к шуму рецепторы

Аббревиатура	Определение
УНР	Уведомление о начале работ
НТР	Нетехническое резюме
ЭиТО	Эксплуатация и техобслуживание
ПЭСУ-Э	План экологического и социального управления в ходе эксплуатации
ОТ и ТБ	Охрана труда и техника безопасности
ВЛЭП	Воздушная линия электропередачи
ГРП	Группа по реализации проекта
СИЗ	Средства индивидуальной защиты
ТР	Требование к реализации
ROW	Сервитут
СанПиН	Санитарные правила и нормы Узбекистана
Госкомэкологии	Государственный комитет Республики Узбекистан по экологии и охране окружающей среды
ПРВУ	План расчистки и восстановления участка
С-Д	Сарымай-Джанкельды
ГЭЭ	Государственная экологическая экспертиза
SEFG	Гладкий геккончик
ПВЗС	План взаимодействия с заинтересованными сторонами
ПС	Подстанция
ПУТО	План управления твердыми отходами
ПП	Переключательный пункт
ТЭС	Тепловая электростанция
КБО ООН	Конвенция ООН по борьбе с опустыниванием
ЮНЕСКО	ООН по вопросам образования, науки и культуры
РКИК ООН	Рамочная конвенция ООН по изменению климата
СГП	Сход граждан поселка
ГВБ	Группа Всемирного банка

1 Введение

1.1 Справочная информация

Европейский банк реконструкции и развития ("ЕБРР" или "Банк") рассматривает возможность предоставления кредита для финансирования строительства Проекта воздушной линии электропередачи Сарымай - Джанкельды (ВЛЭП С-Д или "Проект").

Основная цель Проекта состоит в облегчении передачи электроэнергии, вырабатываемой электростанциями на возобновляемых источниках энергии, разрабатываемыми в Бухаре и Навои, в национальную энергосистему. Реализация Проекта также значительно повысит надежность, эффективность, стабильность, качество и безопасность электроснабжения передающей сети.

В Приложении 2: (пункт 24) ТР1 ЕБРР дается ссылка на "Строительство высоковольтных воздушных линий электропередач" как на проект, потенциально способный оказать существенное негативное экологическое и социальное воздействие. На основании Приложения А и отчета о предварительной оценке проекта, Проект относится к категории А. Проекты категории А требуют проведения комплексной Оценки экологического и социального воздействия (ОЭСВ) и рассмотрения сопутствующих документов, а затем публичного раскрытия основных документов в течение как минимум 120 дней. Это требование соответствует требованиям Директивы Европейского Союза (ЕС) по ОВОС для проектов Приложения I.

ЕБРР назначил компанию «Juru Energy Ltd.» (JE) для проведения Оценки экологического и социального воздействия (ОЭСВ) для Проекта в соответствии с Экологической и социальной политикой ЕБРР 2019 года (ЭСП 2019 года) и вспомогательными Требованиями к реализации (ТР), включая подготовку основ Плана экологического и социального управления (ПЭСУ) (настоящий документ).

Согласно перечню видов деятельности, подлежащих государственной экологической экспертизе, который установлен Постановлением Кабинета Министров Республики Узбекистан № 541 "О дальнейшем совершенствовании механизма оценки воздействия на окружающую среду" (2020 г.), линии электропередач классифицируются в зависимости от уровня воздействия на окружающую среду. На основании этой классификации данный Проект относится к категории I в соответствии с требованиями ОВОС в Узбекистане. Для двух участков потребуется проведение отдельной национальной оценки воздействия на окружающую среду (ОВОС), которую будет проводить сторонний консультант.

1.1 Область применения ПЭСУ

В настоящем документе представлен План экологического и социального управления (ПЭСУ) для Проекта. Настоящий ПЭСУ охватывает все меры по снижению воздействия, определенные в отдельных главах по оценке Тома II - ОЭСВ, и представлены основы для их реализации. Там, где это уместно, в настоящем ПЭСУ также подробно рассматриваются определенные меры для обеспечения минимальных стандартов, требования к мониторингу и ключевым показателям эффективности для завершения работ.

Настоящий ПЭСУ охватывает Проект и Сопутствующие объекты (как определено в Главе 2) и охватывает этап проектирования, закупок, строительства, эксплуатации и

вывода из эксплуатации. Основы ПЭСУ разработаны в соответствии с экологическими и социальными (ЭИС) требованиями, изложенными в Главе 3, включая национальные нормативные акты и стандарты, а также требования Экологической и социальной политики ЕБРР 2019 года, включая руководство по охране окружающей среды, здоровья и безопасности Группы Всемирного банка.

ЭИС аспекты, относящиеся к проекту и оцененные в ОЭСВ, обобщены в Таблице 1. Конкретные обязательства по этим аспектам разъясняются в ОЭСВ и выводы по ним даются в Главе 5. Основы ПЭСУ распространяются на АО "НЭСУ", Подрядчика ПЭС (будет определен) и всех сторонних субподрядчиков, работающим над Проектом.

Таблица 1 Краткое описание аспектов, рассматриваемых в ПЭСУ

Экологический аспект	Социальный аспект (включая трудовые ресурсы)
<ul style="list-style-type: none"> • Устойчивость к изменению климата • Цепочка поставок (строительство) • Качество воздуха - пыль/летучие вещества (строительство и вывод из эксплуатации) • Шум (строительство и вывод из эксплуатации) • Расчистка площадки, включая расчистку ареалов обитания (строительство и вывод из эксплуатации) • Обращение с опасными материалами (строительство, эксплуатация и вывод из эксплуатации) • Отходы (включая опасные отходы) (строительство, эксплуатация и вывод из эксплуатации) • Сброс сточных вод (строительство, эксплуатация и вывод из эксплуатации) • Водопользование и эффективность использования воды (строительство, эксплуатация и вывод из эксплуатации) • Движение и транспорт (строительство и вывод из эксплуатации) • Предотвращение загрязнения (например, сбросы в грунтовые воды или в землю) (строительство и вывод из эксплуатации) 	<ul style="list-style-type: none"> • Занятость (включая политику местного компонента) (строительство, эксплуатация и вывод из эксплуатации) • Благосостояние рабочей силы (включая благосостояние субподрядчиков, временных работников и рабочих-мигрантов) (строительство, эксплуатация и вывод из эксплуатации) • Управление цепочкой поставок (строительство) • Охрана труда и промышленная безопасность (строительство, эксплуатация и вывод из эксплуатации) • Здоровье и безопасность населения, в частности, безопасность дорожного движения, ГНД, инфекционные заболевания) (строительство, эксплуатация и вывод из эксплуатации) • Служба безопасности и управление службой безопасности (строительство и вывод из эксплуатации) • Готовность к чрезвычайным ситуациям (строительство, эксплуатация и вывод из эксплуатации) • Управление размещением (по мере необходимости) в соответствии с методическим указанием МФК/ЕБРР: Размещение: Процессы и стандарты (Методическое указание МФК и ЕБРР, 2009 г.) (строительство)

1.2 Цель ПЭСУ

Целью настоящего Плана экологического и социального управления (ПЭСУ) является создание основ для защиты окружающей среды и сообщества от деятельности, способной нанести вред или оказать неблагоприятное воздействие, как это было выявлено в ходе процесса ОЭСВ. ПЭСУ включает следующее:

- Общее изложение требований к Системе экологического и социального управления (СЭСУ) согласуются с ТР1 ЕБРР и учитывают воздействия на чувствительные рецепторы и связанные с этим потенциальные ЭИС воздействия в связи с деятельностью по Проекту, как это определено в ОЭСВ, включая требования к:
 - ключевому персоналу и ответственности
 - организации и обязанностям
 - обучению и осведомленности
 - аварийным процедурам и реагированию
 - ведению документации; и
 - мониторингу эффективности, отчетности и аудита
- Установить цели для СЭСУ
- Определить меры по снижению или предотвращению негативного воздействия, а также меры по улучшению, которые повышают или более соразмерно распределяют положительное воздействие.
- Определить мероприятия по мониторингу на этапах строительства и эксплуатации наряду с механизмами реализации, которые подробно описывают ответственность, цели графика, ключевые показатели и потребность в бюджете.

Структура ПЭСУ выглядит следующим образом:

- Глава 1: Обзор проекта
- Глава 2: Нормативно-правовая база
- Глава 3: Структура организации
- Глава 4: Требования экологического и социального управления
- Глава 5: Требования по смягчению и управлению воздействиями
- Глава 6: Мониторинг и отчетность
- Глава 7: Взаимодействие с заинтересованными сторонами
- Глава 8: Механизм подачи и рассмотрения жалоб
- Глава 9: Бюджет

2 Обзор Проекта

2.1 Введение

Проект разделен на два участка:

- Участок 1 – ВЛЭП 500 кВ Сарымай- Джанкельды (ВЛЭП С-Д) - примерно 127 км ВЛЭП, расположенной в юго-западной части пустыни Кызылкум.
- Участок 2 – ВЛЭП 500 кВ Навоийская ТЭС – ПС Баш – ПС Мурунтау по схеме «заход-выход» («заход-выход» Н-Б-М) – протяженностью около 10 км, разделенной на два участка по 5 км для подключения по схеме «заход-выход» от ПС Баш 500 кВ (находится в стадии разработки) к ВЛЭП 500 кВ Мурунтау-Навои (находится в стадии строительства).

Сопутствующие мероприятия в поддержку основных работ ВЛЭП включают:

- работы конечного потребителя на ПС Сарымай (Участок 1)
- работы конечного потребителя на ПС Джанкельды (Участок 1)
- работы конечного потребителя на ПП Баш (Участок 2)
- установление сервитута 60 м под ВЛЭП (включая предоставление любой соответствующей компенсации за средства к существованию) (Участок 1 и Участок 2)
- модернизация существующих или строительство новых дорог (грунтовых), пригодных для обеспечения доступа к рабочим площадкам опор ВЛЭП (Участок 1 и Участок 2)

Другие ключевые элементы Проекта, рассматриваемые в ПЭСУ, включают:

- временный поселок для рабочих и зона складирования, включая жилые помещения
- водоснабжение
- цепочка поставок оборудования и материалов
- трудоустройство и социальное обеспечение работников

В Таблице 2 приведены основные технические характеристики каждой ВЛЭП.

Таблица 2 Краткое описание характеристик ВЛЭП

	Участок 1	Участок 2
Тип цепи	Одноконтурная или двухконтурная	Одноконтурная или двухконтурная
Количество фаз	2 или 3	2 или 3
Приблизительная длина ВЛЭП	127 км	10 км (2 x 5 км по схеме «заход-выход»)
Тип опоры	Сочетание промежуточных, угловых и концевых опор	Сочетание промежуточных, угловых и концевых опор
Количество промежуточных опор	~340	~21
Количество угловых опор	~20	~6
Высота опор	от 30 до 40 м	от 30 до 40 м

Стандартный пролет	от 300 м до 400 м	от 300 м до 400 м
Опτικο-волоконный кабель (ОВК)	Да	Да

2.2 Место реализации Проекта

На Рис. 1 представлен обзор расположения двух участков в более обширном регионе. ВЛЭП Сарымай - Джанкельды (Участок 1) проходит через три области: Бухарская область (Пешкунский район), Хорезмская область (Тупроккалинский район), Республика Каракалпакстан и поселки Калаата и Джанкельды (см. Ри 2).

ВЛЭП С-Д начинается от существующей подстанции Сарымай (Хорезмская область), расположенной вблизи поселков Нукус (300 м) и Сарымай (4,3 км), до проектируемой подстанции Джанкельды (административный район Пешку Бухарской области). Н-Б-М по схеме «заход-выход» Участка 2 полностью расположена в Бухарской области (Гиждуванский район) (см. Рис 3).

Рис. 1 Обзор расположения участков Проекта в более обширном регионе



Рис. 2 Расположение Проекта ВЛЭП 500 кВ Сарымай – Джанкельды (Участок 1)



Рис. 3 Расположение Проекта ВЛЭП 500 кВ Навоийская ТЭС – ПС Баш – ПС Мурунтау, соединение по схеме «заход-выход» (LILO) (Участок 2)

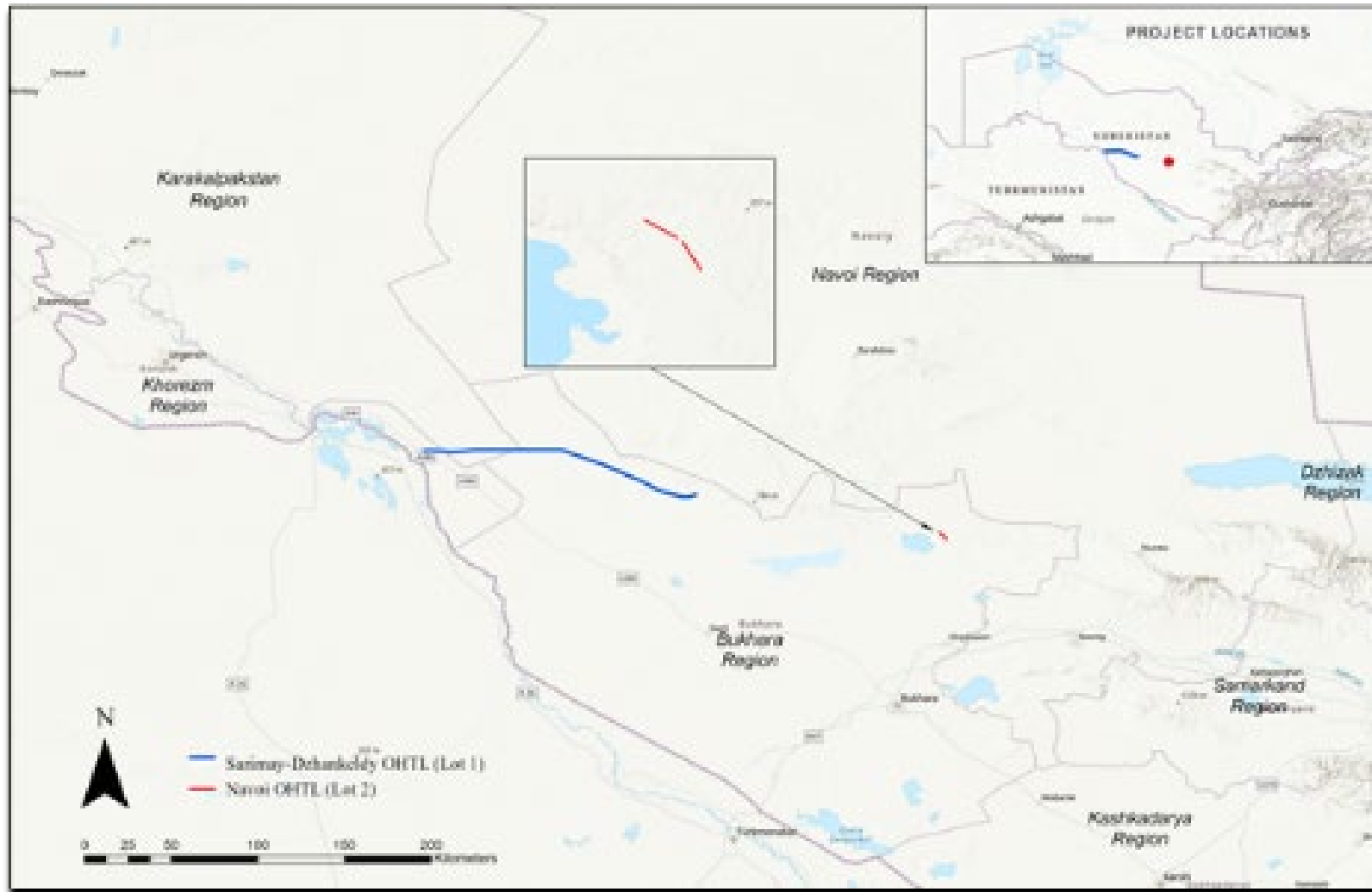

ВЛЭП по схеме «заход-выход» Навои планируется построить рядом с тремя существующими ВЛЭП 220 кВ. Железная дорога находится примерно в 3 км от места выполнения планируемых работ. Вблизи железной дороги расположены распределительные линии 10 кВ. Они начинаются на железнодорожной станции "Тинчлик" и заканчиваются на железнодорожной станции "Учкудук". Управление железнодорожными линиями осуществляет АО "Узбекистон темир йуллари".

Упрощенная линейная схема, иллюстрирующая предлагаемые участки Проекта и их подключение к непосредственной сети электропередач региона, представлена на Рис. 4¹.

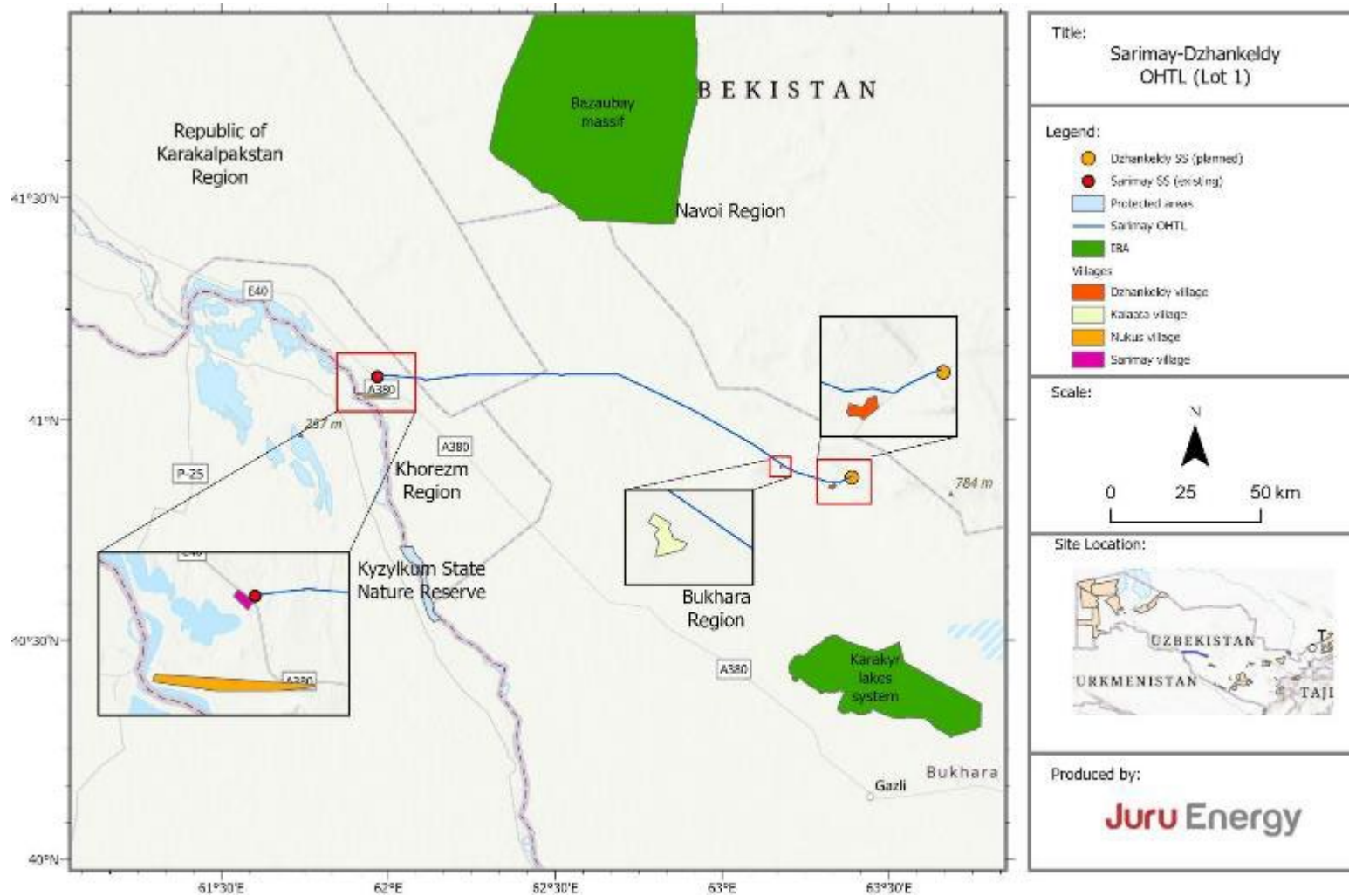
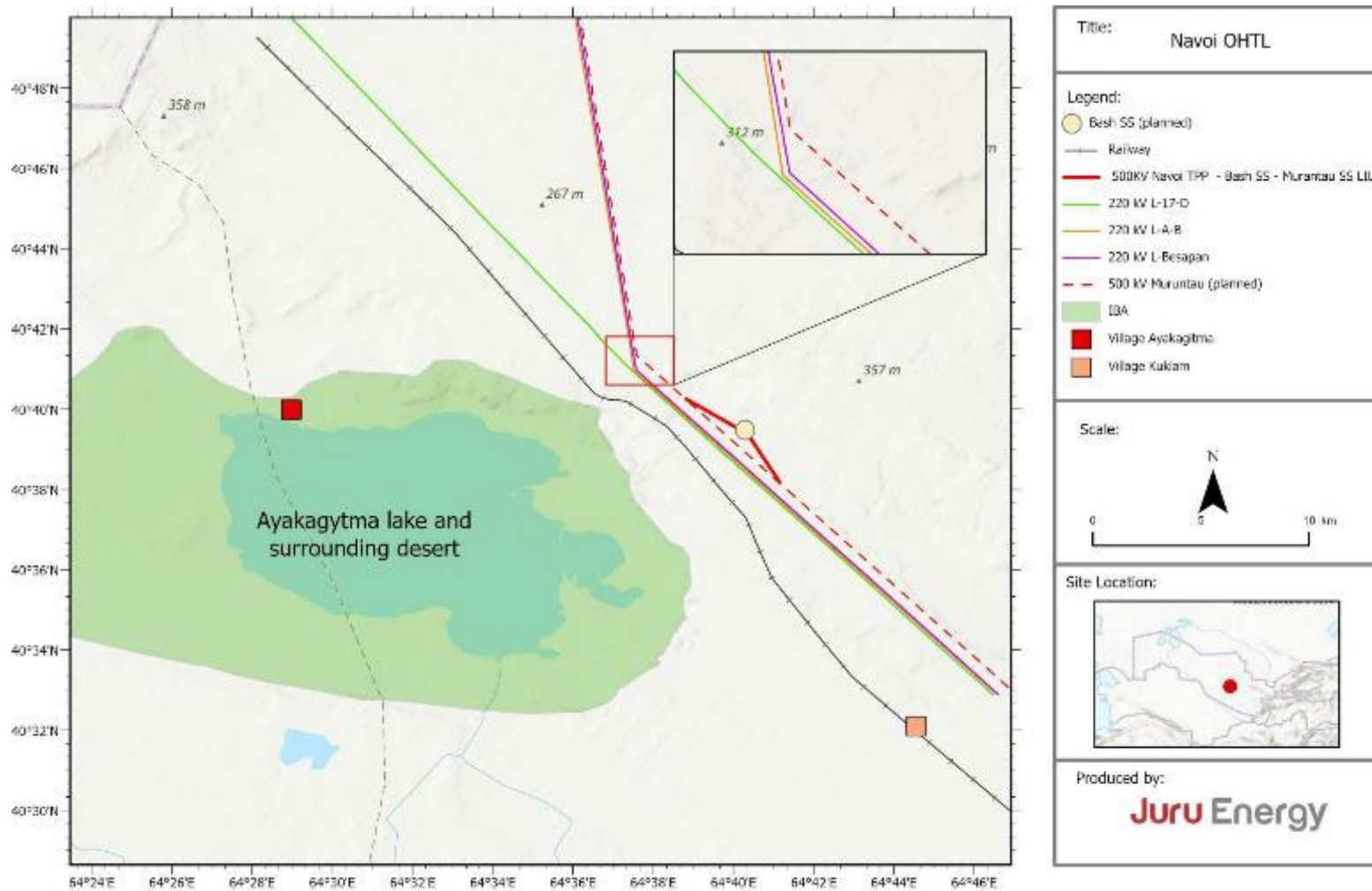
Рис. 4 Упрощенная схема предлагаемого Проекта на более широкой сети электропередач 500 кВ

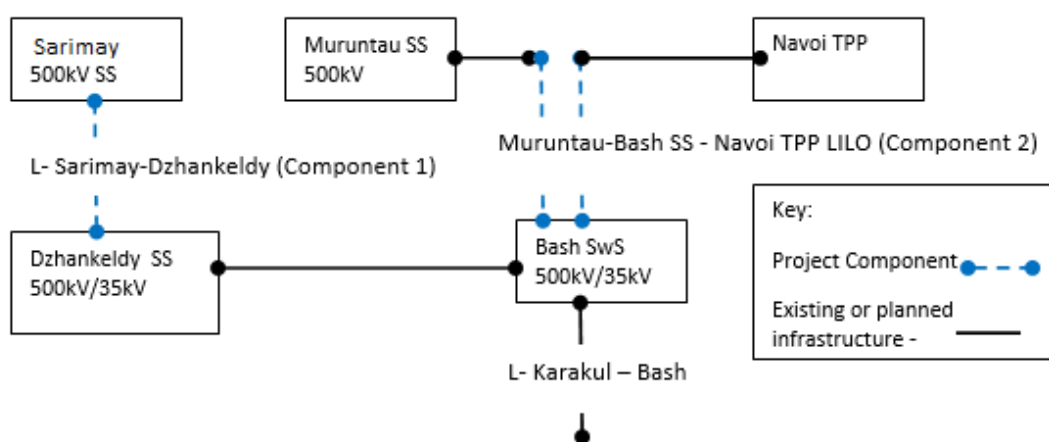

2.3 Рецепторы Проекта

Основные рецепторы вдоль Участка 1 и Участка 2 и в более широкой зоне воздействия выделены на Рис. 5 и Рис.6.

¹ Другими линиями в районе ПС Баш являются i) линия 220 кВ между Навоийской ТЭС – ПП Бесопан (переключательный пункт), ii) - линия 220 кВ между Подстанцией "А" - ПП Бесопан, диспетчерское название линии - "Л-А-Б", iii) - линия 220 кВ между Навоийской ТЭС - Подстанцией " D", диспетчерское название линии - "Л-17-Д" (см. Рис. 4).

Рис. 5 Рецепторы в пределах прямой ЗВ Участка 1



Рис. 6 Рецепторы в пределах прямой ЗВ Участка 2



2.4 Земельные требования

Для новых проектируемых ВЛЭП 500 кВ здания и сооружения должны быть отнесены на 30 м от самого отдаленного проводника по обе стороны от ВЛЭП, что и образует полосу отвода или сервитут. В Узбекистане вся земля принадлежит государству. Владельцами прав на землю вдоль сервитута Проекта являются государственный Комитет по развитию шелководства и шерстяной промышленности, а компанией, управляющей землей, является ООО "Джанкельды". Проекту необходимо будет получить права сервитута на землю для ВЛЭП и любых постоянных и временных подъездных дорог (грунтовых). АО «НЭСУ» заключит соглашение о сервитуте с землевладельцем (Комитет по развитию шелководства и шерстяной промышленности).

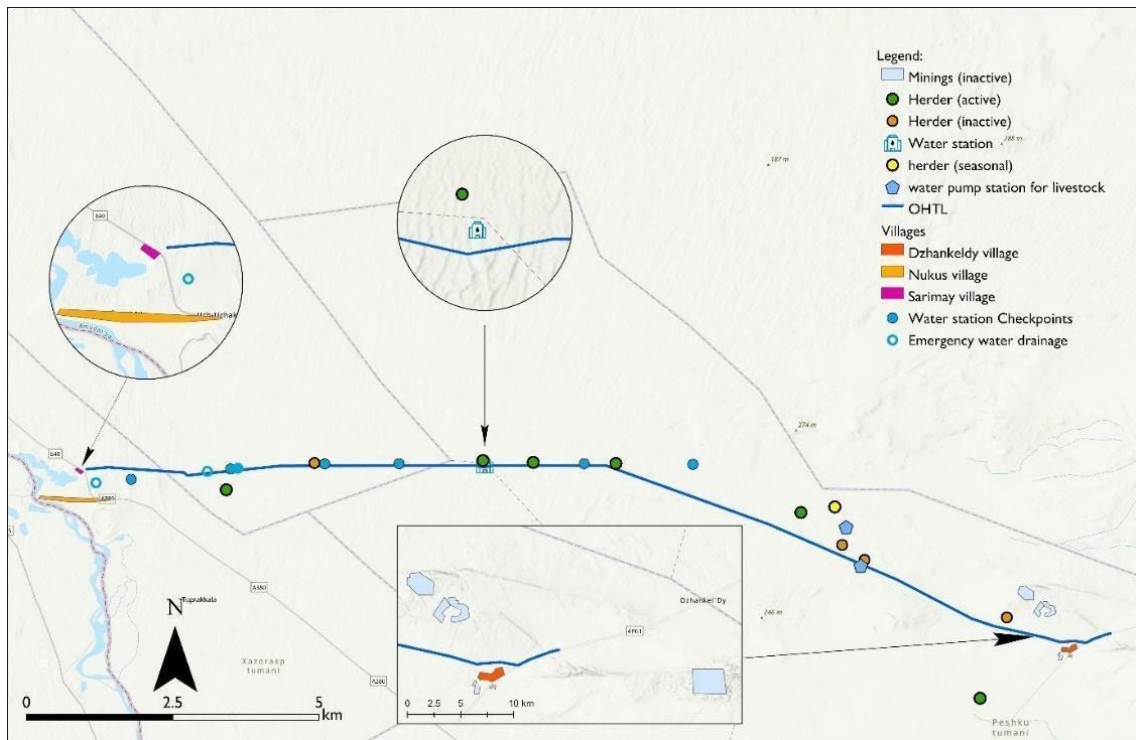
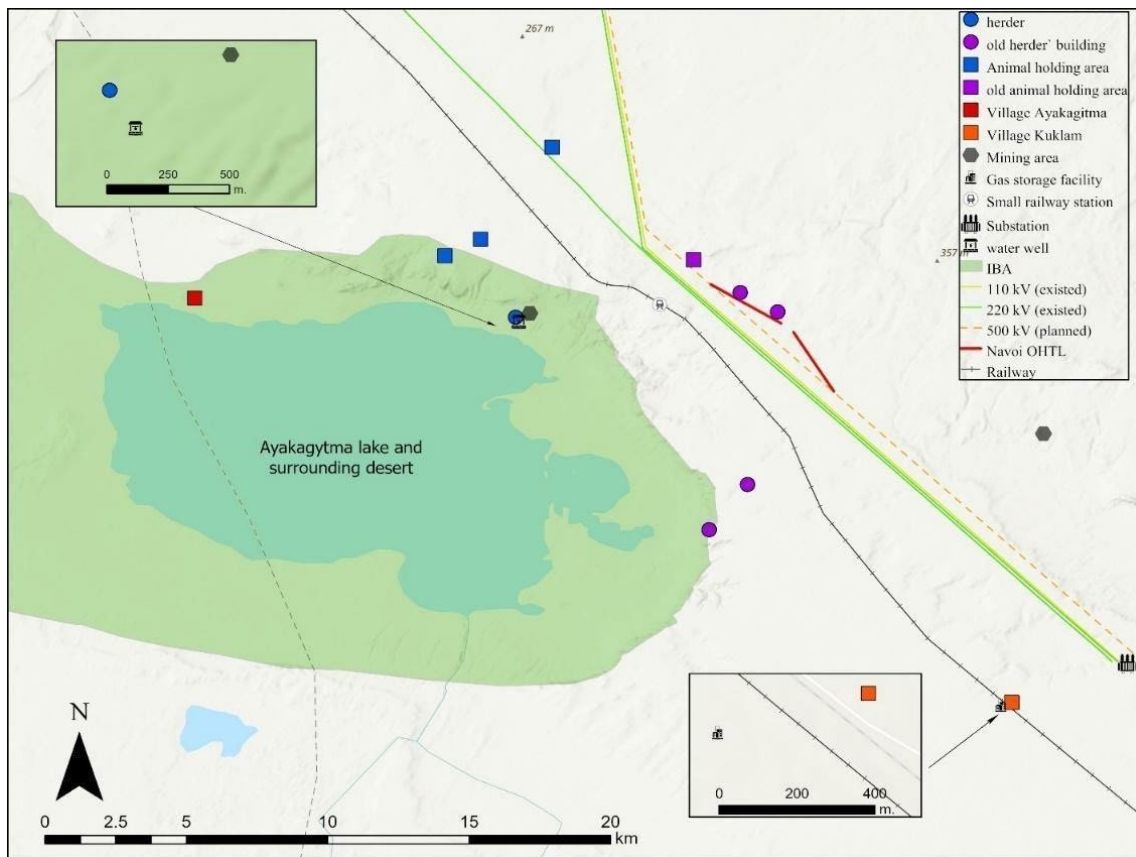
В Узбекистане четко определены процедуры получения права пользования сервитутом. Расчет и возмещение убытков лицам с правами на землю, будет осуществляться в соответствии с национальными нормами, обеспечивающими полное возмещение убытков землевладельцам, землепользователям и арендаторам (включая упущенную выгоду) в случае ограничения их прав в результате строительства или эксплуатации Проекта. Земельное законодательство касательно сервитута в Узбекистане также защищает владельца/пользователя и не лишает его прав владения, пользования и распоряжения своим участком.

В ОЭСВ проведена оценка потенциальных потерь средств к существованию, кратко изложенная в НТР. Постоянное изъятие земель будет осуществляться только для площади, выделенной на опоры ВЛЭП. Выпас скота и другие виды деятельности могут осуществляться под линией после ввода ее в эксплуатацию. Работы на подстанциях будут проводиться исключительно на территории существующих подстанций.

Дополнительные требования, выходящие за рамки национального законодательства для соблюдения требований ТР5 ЕБРР, изложены в Плане восстановления средств к существованию по Проекту (Том VI).

2.5 Компоненты Проекта

ВЛЭП — это структура, с помощью которой электроэнергия передается из одного места в другое. Основными компонентами ВЛЭП являются **электрические проводники (провода)**, передающие электроэнергию и подвешиваемые к **стальным опорам на изоляторах**. Опоры крепятся к земле с помощью **цементного фундамента** или, в некоторых случаях, с помощью тросов. Типичная площадь основания составляет 10 м на 10 м (100 м²)². Изоляторы изолируют опоры от проводов под напряжением, по которым передается электричество.

2.6 Работы по разработке и строительству

Проектный цикл состоит из четырех основных этапов: подготовительные работы, строительство, эксплуатация и вывод из эксплуатации. Подготовительные работы включают завершение проектирования, подбор и закупку оборудования, и обустройство площадки.

² Площадь основания определяется как внешняя часть фундаментных столбов на уровне земли

Рис. 7 Этапы проекта

Подготовка к строительству	Строительно-монтажные работы	Строительно-механические и электротехнические работы	Эксплуатация	Вывод из эксплуатации
Завершение проекта Определение Сервитута / восстановление хозяйственного уклада Хранение материалов Набор местной рабочей силы / услуг Поиск местных материалов Организация площадки Создание вахтового поселка Закупки (налаживание цепочки поставок)	Обеспечение безопасности рабочих мест Строительство подъездной дороги (если необходимо) Транспортировка строительных материалов на площадку Расчистка растительности и выравнивание Земляные работы на основаниях опор Фундаментные работы (включая доставку цемента) Транспортировка металлоконструкций на площадку Строительные работы на подстанции	Возведение опор Натягивание проводов Подсоединение проводящего кабеля Электромонтаж ПС Ввод в эксплуатацию ВЛЭП и ПС Восстановление временных рабочих зон, нарушенных во время строительных работ	Эксплуатация ВЛЭП Профилактическое обслуживание ВЛЭП/ПС Периодическое/плановое техническое обслуживание Мониторинг и техобслуживание ВЛЭП	Вывоз строительных материалов Восстановление зон временного хранения и вахтовых поселков Определение требований к безопасности и охране труда Восстановление участков выемки грунта

Строительство, как правило, осуществляется последовательно одной или несколькими бригадами, работающими вдоль всей трассы ВЛЭП или ее участков. Основными видами строительных работ являются расчистка участка (камни, коммуникации, растительность), обеспечение доступа автотранспорта к каждому месту установки опоры, строительные работы (установка фундамента опор), доставка конструкций, возведение строительных конструкций, натягивание проводов и ввод в эксплуатацию. Для каждого Участка будет создана зона складирования в месте, расположенном в центре трассы линии и недалеко от основной железнодорожной станции доставки. В стратегических точках вдоль трассы будут также созданы небольшие площадки для временного хранения оборудования и материалов; они также могут перемещаться вдоль ВЛЭП после завершения строительных работ.

Также может потребоваться создание карьеров вдоль трассы для забора грунта в целях обеспечения строительных работ, включая строительство дорог. Жилье для рабочих, скорее всего, будет представлять собой временный рабочий лагерь или более постоянное жилье на этапе строительства в близлежащих населенных пунктах. Источник воды для строительного процесса на данный момент неизвестен. Материалы и оборудование, вероятно, будут доставляться на ближайшую железнодорожную станцию (Сарымай/Навои), а затем доставляться на центральную площадку для складирования материалов и оборудования (место будет определено позднее) перед разгрузкой оборудования и материалов для передачи на строительные площадки.

АО "НЭСУ" будет эксплуатировать ВЛЭП и проводить профилактические и аварийные работы по техобслуживанию в соответствии с корпоративными процедурами эксплуатации и техобслуживания (ЭиТО). Подстанции будут либо управляться дистанционно, либо иметь одного или двух постоянных работников (работающих посменно). Работы по техобслуживанию подстанций будут проводиться периодически и в пределах границ рабочей площадки. Ожидаемый срок службы инфраструктуры составляет 30-40 лет (как минимум). По истечении срока службы будут рассмотрены варианты замены ВЛЭП, ее ремонта или удаления всей инфраструктуры с участка.

Вывод из эксплуатации будет относиться к одной из двух категорий:

- вывод из эксплуатации в конце срока службы (~40 лет); и
- вывод из эксплуатации временных рабочих площадок (например, котлованов, мест размещения).

2.7 График реализации Проекта

Предполагаемый график разработки представлен в Таблица 3.

Таблица 3 Текущий предполагаемый график разработки

Деятельность	Дата
Категоризация Проекта	август 2021 г. (завершено)
Предварительная оценка и определение трассы	октябрь 2021 г. (завершено)
Консультации по проекту ОЭСВ	январь 2022 г.
Окончательная доработка Представления проекта ОЭСВ	январь 2022 г.
120-дневный период раскрытия информации ЕБРР	февраль 2022 г. до мая 2022 г.
Окончательная доработка ОЭСВ (включая комментарии общественных консультаций и текущие исследования)	июль 2022 г.
Рассмотрение Советом директоров ЕБРР и подписание Проекта	июнь 2022 г.
Финансовое закрытие	Сразу после подписания
Предварительная мобилизация (окончательное определение коридора маршрута, микроразмещение опор, планирование и проектирование)	2023 г.
Начало строительства	2023 г.
Окончание строительства	2024 г.
Ожидаемый срок службы	Примерно 30 лет или более

3 Нормативно-правовая база

3.1 Основные требования

Проект должен во всех отношениях соответствовать всем соответствующим законам и нормативным актам Узбекистана в области охраны окружающей среды (Закон об охране окружающей среды), земельных прав, труда, здоровья и безопасности, включая требования международных и региональных экологических соглашений, конвенций и договоров, ратифицированных Узбекистаном (например, конвенции МОН), а также Экологической и социальной политики ЕБРР 2019 год, включая Требования к реализации ЕБРР (с первого по восьмое и десятое), соответствующие основные стандарты ЕС и ПМП.

В следующем разделе представлена дополнительная информация об основных законах, нормативных актах и требованиях Кредитора, применимых к Проекту.

3.2 Разрешения и согласования

На этапе строительства (и вывода из эксплуатации) Подрядчик несет ответственность за получение и поддержание всех необходимых разрешений на строительство и эксплуатацию Проекта при поддержке НЭСУ. Все необходимые согласования необходимо получить и предоставить НЭСУ до начала выполнения любых работ. Разработчик несет ответственность за соблюдение определенных требований соответствующих экологических и других разрешений на строительство и эксплуатацию в течение всего срока выполнения работ. Во время эксплуатации ответственность за любые согласования и разрешения будет нести НЭСУ.

Исходя из требований местного законодательства, необходимые разрешения и лицензии, относящиеся к проекту, перечислены в Таблица 4 ниже.

Таблица 4 Необходимые разрешения и лицензии

Разрешение / Необходимое действие	Название разрешения	Выдающий орган	Реализующий закон	Сторона, ответственная за получение лицензии
Подготовительные работы				
Строительные работы	Разрешение на строительство	Хокимияты региона, где реализуется Проект	- Закон "О лицензировании, разрешительных и уведомительных процедурах", № ЗРУ-701 от 14.07.2021 г.; - Постановление Кабинета Министров "О мерах по дальнейшему совершенствованию процедур предоставления свободных земельных участков для осуществления предпринимательской и градостроительной деятельности", № 1023 от 20.12.2019 г.	НЭСУ
Строительные работы	Положительное заключение ГЭЭ для отчета по национальной ОВОС	Госкомэкологии	- Закон "Об охране природы" (1992); - Закон Республики Узбекистан "Об экологической экспертизе" (2000); - Положение "О государственной экологической экспертизе" (ГЭЭ), утвержденное Постановлением	НЭСУ

Разрешение / Необходимое действие	Название разрешения	Выдающи й орган	Реализующий закон	Сторона, ответствен ная за получение лицензии
	(Этап I и Этап II)		Кабинета Министров № 541 "О дальнейшем совершенствовании механизма оценки воздействия на окружающую среду" (2020).	
Строительные работы	Разрешение на использован ие объектов культурного наследия	Министерс тво культуры Узбекиста на	- Закон "Об охране и использовании объектов культурного наследия" (2001)	НЭСУ
Предварительные пусконаладочные работы				
Строительные работы	Положитель ное заключение ГЭЭ для отчета по национально й ОВОС III)	Госкомэко логии	- Закон "Об охране природы" (1992); - Закон Республики Узбекистан "Об экологической экспертизе" (2000); и - Положение "О государственной экологической экспертизе" (ГЭЭ), утвержденное Постановлением Кабинета Министров № 541 "О дальнейшем совершенствовании механизма оценки воздействия на окружающую среду" (2020).	Подрядчик ПЗС

3.3 Национальная нормативно-правовая база

3.3.1 Закон об экологическом контроле, 2013 г. с изменениями и дополнениями 2021 года

Основные цели данного закона включают:

- Предупреждение, выявление и пресечение нарушений требований законодательства, касающихся охраны окружающей среды и рационального использования природных ресурсов.
- Мониторинг состояния окружающей среды, выявление ситуаций, способных привести к загрязнению окружающей среды, нерациональному использованию природных ресурсов, создать угрозу жизни и здоровью граждан.
- Определение соответствия экологическим требованиям любой осуществляемой деятельности по экономическому развитию.
- Обеспечение соблюдения прав и законных интересов юридических и физических лиц, выполняющих свои обязанности по охране окружающей среды и рациональному использованию природных ресурсов.

Статья 7 данного закона гласит, что объектами экологического контроля являются:

- земля, ее недра, воды, растительный и животный мир, атмосферный воздух;
- природные и техногенные источники воздействия на окружающую среду;
- деятельность, действие или бездействие, которые могут привести к загрязнению окружающей среды и нерациональному использованию природных ресурсов, создавать угрозу жизни и здоровью граждан.

3.3.2 Окружающая среда

Законы, имеющие отношение к Проекту, включают:

- Закон Республики Узбекистан "О воде и водопользовании" (1993) с изменениями и дополнениями от 2020 г.
- Закон Республики Узбекистан "Об экологической экспертизе" (2000) с изменениями и дополнениями на 2021 год.
- Закон Республики Узбекистан "Об охране атмосферного воздуха" (1996 г., с изменениями от 28.09.2020 г.).
- Закон Республики Узбекистан "Об охране и использовании растительного мира" (1997 г.) с изменениями и дополнениями от 2016 года.
- Закон Республики Узбекистан "Об охране и использовании животного мира" (1997) с изменениями и дополнениями 2016 года.
- Закон Республики Узбекистан "Об охраняемых природных территориях" (2004) с изменениями и дополнениями до 2020 года.
- Закон Республики Узбекистан "Об отходах" (2002) с изменениями и дополнениями на 2019 год.
- Закон "О санитарно-эпидемиологическом благополучии населения" (2015) с изменениями от 03.09.2021 г.
- Постановление Кабинета Министров Республики Узбекистан № 541 "О дальнейшем совершенствовании механизма оценки воздействия на окружающую среду" (2020 г.).
- Постановление Кабинета Министров Республики Узбекистан от 11.10.2018 №820 "О мерах по дальнейшему совершенствованию экономических механизмов обеспечения охраны природы.
- Постановление Кабинета Министров Республики Узбекистан №14 "Об утверждении положения о порядке разработки и согласования проектов экологических нормативов".
- Постановление Кабинета Министров Республики Узбекистан № 95 "Об утверждении общего технического регламента экологической безопасности" (2020 г.).

3.4 Земельное законодательство

Законы, имеющие отношение к Проекту, включают:

- Гражданский кодекс Республики Узбекистан (1995) с изменениями от 12.10.2021г.
- Земельный кодекс Республики Узбекистан (1998) с изменениями от 17.08.2021г.
- Закон Республики Узбекистан "О государственном земельном кадастре" № 666- I от 28.08.1998 г.
- Указ Президента Республики Узбекистан № УП-5742 "О мерах по эффективному использованию земельных и водных ресурсов в сельском хозяйстве".
- Указ Президента № УП-5495 "О мерах по кардинальному улучшению инвестиционного климата в Республике Узбекистан".
- Постановление Кабинета Министров № 146 (2011 г.) "О порядке возмещения

убытков землевладельцам, землепользователям, арендаторам и собственникам, а также потерь сельскохозяйственного и лесохозяйственного производства".

- Постановление Кабинета Министров № 911 (2019) "О порядке изъятия земельных участков и возмещения собственникам недвижимого имущества, расположенного на земельном участке".

3.5 Трудовые ресурсы и занятость

Политика в области труда в Узбекистане применяется на уровне национального правительства и отражена в соответствующих законах, нормативных актах и национальных социальных программах.

- Трудовой кодекс Республики Узбекистан 1995 года с изменениями от 03.08.2021г.
- Закон "О занятости населения" № 642 от 20.10.2020 г.
- Совместное Постановление Министерства труда и социальной защиты населения (№33 К/Б) и Министерства здравоохранения Республики Узбекистан (№13) "Об утверждении списка работ с неблагоприятными условиями труда, на которых запрещается применение труда лиц моложе 18 лет", зарегистрировано Министерством юстиции Республики Узбекистан от 29 июля 2009 г. № 1990.
- Постановление № 133 от 11 марта 1997 года "Об утверждении нормативных актов, необходимых для реализации Трудового кодекса Республики Узбекистан".
- Постановление Кабинета Министров № 1011 от 22 декабря 2017 года "О совершенствовании методики определения численности населения, нуждающегося в трудоустройстве, включая методику обследования домохозяйств по вопросам занятости, а также разработки баланса трудовых ресурсов, занятости и трудоустройства населения".
- Постановление Кабинета Министров № 965 от 5 декабря 2017 года "О мерах по дальнейшему совершенствованию порядка установления и резервирования минимального количества рабочих мест для трудоустройства лиц, нуждающихся в социальной защите, испытывающих затруднения в поиске работы и неспособных на равных условиях конкурировать на рынке труда".
- Постановление № 964 от 5 декабря 2017 года "О мерах по совершенствованию деятельности органов самоуправления граждан по обеспечению занятости населения, в первую очередь молодежи и женщин".

Соответствующие нормы и стандарты по охране труда и технике безопасности включают:

- Правила техники безопасности при эксплуатации электроустановок, утвержденные приказом "УЗГОСЭНЕРГОНАДЗОР", 2006 г.
- Правила устройства электроустановок, утвержденные приказом "УЗГОСЭНЕРГОНАДЗОР", 2004 г.
- КМК 3.01.02-00 Охрана труда и техника безопасности при производстве строительных работ.
- Общие требования пожарной безопасности в отраслях промышленности, утвержденные приказом "УЗГОСЭНЕРГОНАДЗОР", 2004 г.

- Правила пожарной безопасности для энергетических предприятий, утвержденные приказом "УЗГОСЭНЕРГОНАДЗОР", 2004 г.

Узбекистан, как член Международной организации труда (МОТ) с 1992 года, ратифицировал 17 конвенций МОТ, включая восемь основополагающих конвенций (выделены жирным шрифтом), как показано в Таблица 5.

Таблица 5 Конвенции о труде, ратифицированные Узбекистаном

Конвенция	Дата
ССПР - Международный пакт о гражданских и политических правах (1966)	28 сентября 1995 г.
СЕДАВ - Конвенция о ликвидации всех форм дискриминации в отношении женщин	19 июля 1995 г.
Декларация о ликвидации всех форм нетерпимости и дискриминации на основе религии или убеждений (1981)	30 августа 1997 г.
С029 - Конвенция о принудительном труде, 1930 (№ 29)	13 июля 1992 г.
С047 - Конвенция о сокращении рабочего времени до сорока часов в неделю, 1935 (№ 47)	13 июля 1992 г.
С052 - Конвенция об оплачиваемых отпусках, 1936 (№ 52)	13 июля 1992 г.
С081 - Конвенция об инспекции труда, 1947 (№ 81)	19 ноября 2019 г.
С087 - Конвенция о свободе объединений и защите права на организацию, 1948 (№ 87)	12 декабря 2016 г.
С098 - Конвенция о применении принципов права на объединение в профсоюзы и на ведение коллективных переговоров, 1949 (№ 98)	13 июля 1992 г.
С100 - Конвенция о равном вознаграждении, 1951 (№ 100)	13 июля 1992 г.
С103 - Конвенция об охране материнства (пересмотренная), 1952 (№ 103)	13 июля 1992 г.
С105 - Конвенция об упразднении принудительного труда, 1957 (№ 105)	15 декабря 1997 г.
С111 - Конвенция о дискриминации в области труда и занятий, 1958 (№ 111)	13 июля 1992 г.
С122 - Конвенция о политике в области занятости, 1964 (№ 122)	13 июля 1992 г.
С129 - Конвенция об инспекции труда в сельском хозяйстве, 1969 (№ 129)	19 ноября 2019 г.
С135 - Конвенция о представителях трудящихся, 1971 (№ 135)	15 декабря 1997 г.
С138 - Конвенция о минимальном возрасте, 1973 (№ 138) Установлен минимальный возраст: 15 лет	06 марта 2009 г.
С144 - Конвенция о содействии коллективным переговорам, 1976 (№ 144)	13 августа 2019 г.
С154 – Конвенция о коллективных переговорах, 1981 (№ 154)	15 декабря 1997 г.
С182 - Конвенция о наихудших формах детского труда, 1999 (№ 182)	24 июня 2008 г.
С187 - Конвенция об основах, содействующих безопасности и гигиены труда, 2006 (№ 187)	14 сентября 2021 г.
Соглашение о партнерстве и сотрудничестве ЕС (1996)	21 июня 1996 г.
Р029 - Протокол 2014 года к Конвенции о принудительном труде, 1930	16 сентября 2019 г.
Всеобщая декларация прав человека (1948)	1991 г.

В рамках национального плана действий были приняты меры по реализации этих конвенций в национальное законодательство, включая правовую и институциональную основу для предотвращения принудительного труда. Законодательство Республики Узбекистан (Конституция, Трудовой кодекс, Закон о занятости) запрещает использование детского и принудительного труда. Статья 7 Трудового кодекса гласит, что принудительный труд, т.е. принуждение к выполнению работы под угрозой применения какого-либо наказания (в том числе в качестве средства поддержания трудовой дисциплины), запрещается.

3.6 Культурное наследие

Законодательство Узбекистана касательно археологии и культурного наследия, включает:

- Закон Республики Узбекистан № 269-II от августа 2001 года "Об охране и использовании участков и объектов культурного наследия".
- Закон "Об охране и использовании объектов археологического наследия" (2009 г.), № ЗРУ-229.
- Постановление Президента Республики Узбекистан от 19 декабря 2018 года № ПП-4068 "О мерах по коренному совершенствованию деятельности в сфере охраны объектов материального культурного наследия".
- Постановление Кабинета Министров Республики Узбекистан от 4 октября 2019 года № 846 "Об утверждении национального перечня объектов недвижимости материального культурного наследия".

Эти законы создают основу для охраны объектов культурного наследия (ОКН), являющихся национальным достоянием народа Узбекистана, включая объекты, памятники, объекты материального и нематериального культурного наследия (НКН) и объекты археологического наследия, через систему государственной регистрации.

Соответствующие областные управления культурного наследия при Министерстве туризма и спорта выдают разрешения на проведение полевых исследований и утверждают научный отчет по каждому выданному разрешению. Местные хокимы и другие районные органы также могут вести учет объектов местного значения.

Уголовный кодекс Республики Узбекистан содержит положения, запрещающие умышленное уничтожение или повреждение объектов материального культурного наследия, находящихся под охраной государства с дополнительными мерами защиты культурных ценностей в ОЗ, в частности, охраняемых историко-культурных территорий, без предварительного получения разрешения.

3.7 Национальные нормы и стандарты для проектов по передаче электроэнергии

Основным стандартом относительно создания ВЛЭП в Узбекистане, является СанПиН № 0350-17 "По охране атмосферного воздуха населенных мест Республики Узбекистан" (2017). В данном стандарте рассматриваются санитарно-защитные зоны (СЗЗ), которые также могут называться отступами, для ВЛЭП. Согласно СанПиН № 0350-17, раздел 2.23.4, для защиты населения от воздействия электрического поля ВЛЭП должна быть установлена СЗЗ. Под СЗЗ понимается территория вдоль трассы высоковольтной

ВЛЭП, на которой напряженность электрического поля превышает 1 кВ/м. Для новых проектируемых ВЛЭП здания и сооружения должны быть отнесены на следующие расстояния по обе стороны от ВЛЭП³:

- 20 м для ВЛЭП напряжением 330 кВ;
- 30 м для ВЛЭП напряжением of 500 кВ;
- 40 м для ВЛЭП напряжением of 750 кВ;
- 55 м для ВЛЭП напряжением of 1150 кВ.

Другие соответствующие национальные законы и нормативные акты, относящиеся к проектам ВЛЭП, включают:

- Постановление Кабинета Министров Республики Узбекистан № 95 "Об утверждении общего технического регламента об экологической безопасности" (2020 г.).
- Постановление Кабинета Министров Республики Узбекистан № 1050 "Об утверждении правил охраны объектов электросетевого хозяйства, 2018 г."
- СанПиН и Нормы № 0236-07 "Санитарные нормы и правила обеспечения безопасности населения, проживающего вблизи высоковольтных линий электропередачи, 2007".

3.8 Требования ЕБРР

Проект должен соответствовать следующим экологическим и социальным требованиям ЕБРР:

- Экологическая и социальная политика 2019 года (ЭСП 2019) Европейского банка реконструкции и развития (ЕБРР);
- Требования к реализации ЕБРР (ТР)⁴:
 - ТР1 – Оценка экологических и социальных рисков и воздействий и управление ими;
 - ТР 2 – Трудовые отношения и условия труда;
 - ТР 3 – Ресурсоэффективность, предотвращение и контроль загрязнения окружающей среды;
 - ТР 4 – Охрана здоровья и безопасность;
 - ТР5 – Изъятие земель, ограничения на землепользование и вынужденное переселение;
 - ТР6 – Сохранение биологического разнообразия и устойчивое управление живыми природными ресурсами;
 - ТР7 – Коренные народы;
 - ТР8 – Культурное наследие;
 - ТР10 – Обнародование информации и взаимодействие с заинтересованными сторонами.
- Руководящие принципы по охране окружающей среды, здоровья и техники безопасности (ООС, ОЗ и ТБ) Группы Всемирного банка (ГВБ), включая:

³ СЗЗ (зона отступа) определяется как расстояние от самых отдаленных проводов в направлении, перпендикулярном ВЛЭП

⁴ ЭСП 2019 года и Требования к реализации ЕБРР

- Общие руководящие принципы ГВБ по ООС, ОЗ и ТБ (апрель 2007 г.) охватывает четыре области: окружающая среда; охрана труда и техника безопасности (ОТ и ТБ); здоровье и безопасность населения (ЗБН); строительство и вывод из эксплуатации; и
- Отраслевое руководство ГВБ по Передаче и распределению электроэнергии (апрель 2007 года).

Проект также должен ссылаться на соответствующую передовую отраслевую практику, включая, но не ограничиваясь:

- Добровольные принципы безопасности и прав человека (2000); (<http://www.voluntaryprinciples.org/>);
- Руководящие принципы ООН "Защита, соблюдение и восстановление прав человека" (2011); (<https://www.business-humanrights.org/en/un-secretary-generals-special-representative-on-business-human-rights/un-protect-respect-and-remedy-framework-and-guiding-principles>);
- Кодекс поведения должностных лиц по поддержанию правопорядка Организации Объединенных Наций; и
- Основные принципы ООН по применению силы и огнестрельного оружия должностными лицами по поддержанию правопорядка (1990);
- Использование сил безопасности: Оценка и управление рисками и последствиями (февраль 2017 г.);
- Размещение работников: Процедуры и стандарты (Руководство МФК и ЕБРР, 2009), и
- Взаимодействие с заинтересованными сторонами: Руководство по передовой практике для компаний, ведущих бизнес на развивающихся рынках, 2007 год.

ЕБРР стремится содействовать принятию финансируемыми ЕБРР проектами экологических принципов, практики и основных стандартов Европейского союза (ЕС), если они могут применяться на уровне проекта, независимо от его географического положения. Если нормативные акты принимающей страны отличаются от основных экологических стандартов ЕС, ожидается, что проекты будут соответствовать наиболее строгому из них. Соответствующие директивы ЕС включают:

- Директива ОВОС (2011/92/ЕС с изменениями 2014/52/ЕС) об оценке воздействия определенных государственных и частных проектов на окружающую среду;
- Директива Совета 2009/147/ЕС о сохранении диких птиц;
- Директива Совета 92/43/ЕЕС о сохранении естественных мест обитания и дикой флоры и фауны (Директива о средах обитания);
- Директива о стандартах качества окружающей среды в водной политике 2008/105/ЕС.

Основные конвенции и соглашения (в дополнение к конвенциям МОТ, упомянутым в Таблица 5), подписанные и ратифицированные Узбекистаном и имеющие отношение к Проекту, перечислены в Таблица 6.

Таблица 6 Ратифицированные Узбекистаном конвенции, имеющие отношение к Проекту

Название конвенции
ОКРУЖАЮЩАЯ СРЕДА / ИЗМЕНЕНИЕ КЛИМАТА
Рамочная конвенция ООН об изменении климата (РКИК ООН) (Нью-Йорк, 1992) (Официальный бюллетень РМ № 61/97), включая Парижское соглашение (присоединено в апреле 2017 года)
Конвенция Организации Объединенных Наций о биологическом разнообразии (Официальный бюллетень РМ № 54/97)
Конвенция ООН по борьбе с опустыниванием (UNCCD) (26/12/2006)
Конвенция о запрещении военного или любого иного враждебного использования средств воздействия на природную среду (05/26/1993)
Базельская конвенция о контроле за трансграничной перевозкой опасных отходов и их удалением (12/22/1995)
Конвенция по охране и использованию трансграничных водотоков и международных озер
Конвенция об охране всемирного культурного и природного наследия (ратифицирована в 1993 году)
Конвенция об охране нематериального культурного наследия. Париж (ратифицирована в 2008 году)
Конвенция о международной торговле видами дикой фауны и флоры, находящимися под угрозой исчезновения (07/01/1997)
Конвенция о сохранении мигрирующих видов диких животных (Боннская конвенция) (05/01/1998)
Конвенция о водно-болотных угодьях, имеющих международное значение, в особенности местах обитания водоплавающих птиц (Рамсарская конвенция) (1975) (ратифицирована в 2001 году)
Венская конвенция по защите озонового слоя (1985).
Монреальский протокол по защите озонового слоя (включая поправки 1990 и 1999 гг.)
Эспо
Конвенция о доступе к информации, участии общественности в процессе принятия решений и доступе к правосудию по вопросам, касающимся окружающей среды (Орхусская конвенция) (Официальный вестник РМ №. 40/99)

Полное описание этих требований приводится в Томе II (Основной отчет ОЭСВ).

4 Структура организации

4.1 Обзор

В данной главе кратко изложены основные роли и обязанности структур управления охраной окружающей среды, здоровья и техники безопасности и обязанности по Проекту, предлагаемые для данного Проекта. Строительство Проекта будет поручено выигравшему тендер Подрядчику на этапе разработки и строительства ("Подрядчик ПЗС"). На дату начала коммерческой эксплуатации (ДНКЭ) Проект и все обязательства по эксплуатации и техобслуживанию (ЭиТО) перейдут в ведение АО «НЭСУ». Другими основными органами, участвующими в разработке и надзоре за Проектом, являются ЕБРР (в качестве Кредитора) и Государственный комитет по экологии и охране окружающей среды (Госкомэкологии). В ОЭСВ (Том II) и ПВЗС (Том V) представлен полный обзор заинтересованных сторон Проекта.

4.2 Выбор Подрядчика ПЗС

Процесс выбора Подрядчика требует демонстрации следующих компетенций:

- Система экологического менеджмента (СЭМ) или ее эквивалент, сертифицированная ISO 14001
- ISO 45001 или эквивалентно сертифицированная система управления охраной здоровья и безопасностью
- публично обнародованное Заявление в области охраны труда и техники безопасности
- публично раскрытое Положение о политике в области охраны окружающей среды
- Политика в области людских ресурсов
- Заявления, касающиеся любых судимостей за нарушения в области охраны труда и техники безопасности, зарегистрированных инцидентов, или экологических нарушений
- Опыт внедрения требований ЭСП ЕБРР 2019 года на проектах.

4.3 Структура реализации Проекта

АО «НЭСУ» создаст Группу по реализации проекта (ГРП) для надзора за разработкой проекта и строительством. В состав ГРП войдут представители различных дисциплин, которые будут нести общую ответственность за надзор по данному проекту при поддержке соответствующих сторон, работающих в интересах Кредиторов. Соответствующие отделы НЭСУ будут оказывать поддержку ГРП в реализации требований Проекта и создании элементов, необходимых для осуществления надзора на этапе строительства и реализации требований на этапе эксплуатации. Экологический и социальный надзор (во время строительства) будет включать:

- Рассмотрение и утверждение ПЭСУ-С, подготовленного Подрядчиком ПЗС, и специализированных процедур и выявление любых областей для улучшения.
- Надзор и обеспечение реализации ПЭСУ-С (при поддержке Кредиторов и обеспечение соблюдения всеми подрядчиками (и субподрядчиками) данных основ ПЭСУ).
- Разработать и внедрить требования ПЭСУ-Э в соответствии с настоящими основами ПЭСУ.

- Контролировать отчетность по экологическим показателям перед Кредиторами и Госкомэкологии (во время строительства).
- Предоставление отчетности об экологических показателях в Госкомэкологии и кредиторам в соответствии с настоящими основами ПЭСУ.
- Проверять ПЭСУ-С Подрядчиков (при поддержке Кредиторов) на предмет соответствия данным основам ПЭСУ.
- Проводить периодические аудиты и инспекции для обеспечения выполнения мер по снижению воздействия на окружающую среду.
- Выступать в качестве ключевого контактного лица (в координации с Подрядчиком ПЗС) по экологическим и земельным вопросам с другими государственными органами, внешними организациями и общественностью.
- Надзор за выполнением Плана действий в отношении биоразнообразия для гладкого геккончика.

В настоящее время в АО "НЭСУ" отсутствует специальная ЭИС команда, поэтому эти обязанности будут возложены на стороннего консультанта или существующие команды по эксплуатации и техническому обслуживанию.

Во время эксплуатации Проекта его техобслуживание и эксплуатацию будет осуществлять АО «НЭСУ». Экологические и социальные требования на этапе реализации проекта определены ниже⁵. Основные ЭИС мероприятия АО «НЭСУ» на этапе эксплуатации будут включать:

- Создание СЭСУ в ходе эксплуатации (корпоративной).
- Разработка ПЭСУ-Э в ходе эксплуатации.
- Проведение обучения в области экологических и социальных аспектов для персонала АО «НЭСУ».
- Мониторинг выполнения Проекта в соответствии с требованиями законодательства и согласованными целями, и задачами.
- Проведение проверок и аудитов в соответствии с ПЭСУ.
- Надзор за работами по техобслуживанию (план производства работ о рисках).
- Поддерживать связь с заинтересованными сторонами по ЭИС вопросам

4.4 Подрядчик по проектированию, закупкам и строительству (ПЗС)

Подрядчик ПЗС назначает ключевые роли для поддержки реализации экологических и социальных мер для Проекта на участке. Ожидаемые обязанности ключевого персонала представлены в Таблице 7.

Руководящая группа Подрядчика ПЗС будет отвечать за обеспечение работы субподрядчиков, включая:

- Надлежащее информирование субподрядчиков о требованиях ПЭСУ Проекта (настоящий документ) и ПЭСУ-С Подрядчика и обеспечение того, чтобы они могли придерживаться этих требований.
- Полностью ознакомить субподрядчиков со всеми ЭИС требованиями, а также требованиями по охране труда и технике безопасности (ОТ и ТБ) и трудовыми правами, которые должны соблюдаться в рамках контрактной документации.

⁵ Любые требования по упрочнению существующих положений СЭСУ в рамках НЭСУ, осуществляющей надзор и реализацию требований настоящего Проекта, как указано в Главе 5, включены в ПЭСМ Проекта.

- Определение процедур мониторинга и отчетности о работе субподрядчиков и включение их в общие требования к отчетности на объекте.

4.5 Субподрядчики

Предполагается, что субподрядчики рассмотрят и согласуют требования ПЭСУ-С и окажут содействие Подрядчику ПЗС и НЭСУ в работе в соответствии с этими требованиями.

Таблица 7 Экологические и социальные обязанности Подрядчика ПЭС (по Участку)

Роль	Ответственность	Минимальная квалификация
Руководитель участка Подрядчика	<ul style="list-style-type: none"> Общая ответственность за охрану труда, технику безопасности, охранную безопасность и охрану окружающей среды (ОТ, ТБ, ОБ и ООС) на объекте Обеспечение достаточного бюджета и ресурсов для реализации ОТ, ТБ, ОБ и ООС 	<p>Определена в технической спецификации</p>
Менеджер по ОТ и ТБ⁶	<ul style="list-style-type: none"> Повседневное контактное лицо для выполнения требований по ОТ и ТБ основ ПЭСУ Создание ПЭСУ на объекте Надзор за соблюдением разрешений Подготовка подробного плана по охране труда и промышленной безопасности Анализ оценок рисков на объекте Мониторинг выполнения строительных работ для обеспечения эффективности установленных и соответствующих мер контроля и соблюдения плана охраны труда и промышленной безопасности Проведение или обеспечение проведения необходимого обучения (команда подрядчика и временные рабочие) для выполнения требований ПЭСУ Председательствовать на еженедельных совещаниях по ОТ, ТБ и ООС и готовить / вносить информацию в еженедельный отчет о ходе строительства (включая трудовые и социальные аспекты). Обеспечение применения и эффективности систем допуска к работе на объекте и процедур блокировки. Контролировать расследование всех инцидентов/опасных происшествий и рекомендовать соответствующие корректирующие и предупреждающие меры, экологические и социальные инциденты и трудовые инциденты Проведение учений по ОТ и ТБ и аварийных ситуаций и отчет о результатах (включая корректирующие действия). Поддерживать связь с менеджером по охране окружающей среды, менеджером по персоналу и пресс-секретарем. Управление программой экологического мониторинга, включая, но не ограничиваясь, шум, вибрацию и пыль, а также анализ регулярных отчетов. 	<ul style="list-style-type: none"> От 5 до 10 лет опыта работы в экологической и социальной сферах, Минимум 3 года опыта работы на объектах Знание языков - английский, русский. Сертификат Института по технике безопасности и охране здоровья (IOSH) для руководителей строительных объектов или его эквивалент, Сертификат по основам оказания первой помощи Знание требований по охране труда и технике безопасности в Узбекистане Полное знание MS office и навыки составления отчетов, а также знание управления рисками, плана производства работ

⁶ Должности Менеджера по ОТ и ТБ и Менеджера по экологическим и социальным аспектам могут быть объединены в одну должность – Менеджер ОТ, ТБ, ОБ и ООС.

Роль	Ответственность	Минимальная квалификация
	<ul style="list-style-type: none"> Обеспечение соблюдения всеми субподрядчиками плана по охране труда и технике безопасности. отчитываться о результатах работы в области ОТ и ТБ перед ГРП и кредиторами проводить регулярные проверки и аудиты выступать в качестве первого контактного лица по вопросам ОТ, ТБ и ООС 	
Менеджер по ОТ и ТБ (соотношение 1 сотрудник по ОТ и ТБ на 50 человек персонала (ВЛЭП, подстанция) (Участок 1 и Участок 2)	<ul style="list-style-type: none"> Оказывать содействие в задачах, указанных выше 	<ul style="list-style-type: none"> От 2 до 5 лет опыта работы в экологической и социальной сферах Опыт работы на объекте Соответствующая квалификация Знание экологического законодательства Узбекистана и его требований Знание требований ТР ЕБРР
Менеджер по охране окружающей среды (при поддержке сотрудников по охране окружающей среды)	<ul style="list-style-type: none"> Выполнить ЭиС требования, содержащиеся в основах ПЭСУ Подготовить детальный ПЭСУ-С Контролировать ЭиС вопросы на участке Предоставить или обеспечить необходимое обучение (команда подрядчика и временные рабочие) для выполнения требований ПЭСУ Участие в еженедельных совещаниях по ОТ, ТБ и ООС и подготовка/внесение информации в еженедельный отчет о ходе строительства Обеспечить соблюдение всеми субподрядчиками требований ПЭСУ-С отчитываться о результатах работы в области ЭиС перед ГРП и кредиторами Проводить регулярные инспекции и аудиты Выступать в качестве первого контактного лица по ЭиС вопросам Создать МПРЖ сообщества на участке Выступать в качестве пресс-секретаря и выполнять требования ПВЗС Поддерживать НЭСУ в решении любых вопросов, касающихся сообщества Управление программой экологического мониторинга, включая, но не ограничиваясь шумом, вибрацией и пылью, и рассмотрение регулярных отчетов. 	<ul style="list-style-type: none"> Три года квалификации в области экологии, социологии или менеджмента Минимум 7 (семь) лет опыта работы на строительной площадке аналогичного масштаба и характера Знание стандартов кредиторов, включая Стандарты деятельности МФК и Руководства Всемирного банка по охране труда и промышленной безопасности Желательно знание нормативных требований Узбекистана в области охраны окружающей среды

Роль	Ответственность	Минимальная квалификация
Контролер по биоразнообразию (может быть сторонним подрядчиком)	<ul style="list-style-type: none"> • Надзор за выполнением Плана управления биоразнообразием, включая проведение изысканий перед расчисткой участка, демаркацию чувствительных зон, как указано в настоящих основах ПЭСУ. • Информирование, разъяснение и, при необходимости, обеспечение соблюдения экологической политики, связанной с Проектом. • Обеспечить соблюдение запрета на охотничью деятельность на всей территории Проекта, повысить осведомленность всех работников о важности такого запрета. • Патрулировать территорию Проекта, контролировать и давать указания по деятельности, которая может повлиять на биоразнообразии на территории Проекта. • Проводить и организовывать четкое разграничение и устанавливать знаки, запрещающие вход на экологически уязвимые территории. • Консультировать подрядчиков относительно экологической чувствительности на территории Проекта и при необходимости осуществлять контроль над подрядчиками, чтобы они соблюдали экологические требования для минимизации нарушения флоры и фауны. • Поддерживать рабочие отношения с местным сообществом; землевладельцами, управляющими земельными участками и представителями деловых кругов (особенно связанными с отдыхом и туризмом), поддерживая тесную связь с местными жителями и сообществами. • По необходимости консультировать сотрудников НЭСУ, Подрядчика и Проекта по вопросам сохранения и управления территориями дикой природы. • Разработать и реализовывать требования по расчистке растительности и экологическому мониторингу для Проекта, как подробно описано в ОЭСВ. 	<ul style="list-style-type: none"> • Квалификация в экологической области, соответствующая рассматриваемому виду.
Археолог проекта (может быть сторонним подрядчиком) *только для Участка 1	<ul style="list-style-type: none"> • Проведение предстроительных исследований, как указано в настоящих основах ПЭСУ* (только Участок 1). • Надзор за проведением археологических наблюдений и 	<ul style="list-style-type: none"> • Специалист по археологическим вопросам
Пресс-секретарь	<ul style="list-style-type: none"> • Надзор за всем внешним взаимодействием с населением, как указано в ПВЗС. • Надзор за подачей и рассмотрением жалоб населения 	<ul style="list-style-type: none"> • Пресс-секретарь будет местным специалистом со знанием местных языков (узбекского и казахского) и будет базироваться в офисе на объекте
Менеджер по управлению персоналом	<ul style="list-style-type: none"> • Введение сотрудника в должность 	<ul style="list-style-type: none"> • Опыт работы в области управления персоналом от 5 до 10 лет,

Роль	Ответственность	Минимальная квалификация
	<ul style="list-style-type: none"> Создание механизма подачи и рассмотрения жалоб работников и кодекс поведения работников на объекте (включая пути перенаправления по вопросам ГНД). Реализация стратегии найма местного персонала Аудит условий труда всех сторонних подрядчиков на начальном этапе Проекта Проводить регулярные проверки трудовых отношений с работниками субподрядчиков Проводить регулярные проверки жилья для работников Раскрытие информации соответствующим заинтересованным сторонам, включая, в том числе, информацию о готовности к чрезвычайным ситуациям и план действий) соответствующим заинтересованным сторонам (непосредственно затрагиваемым заинтересованным сторонам, жителям близлежащих районов, государственным органам и местным агентствам, заинтересованным сторонам) и перевод материалов на соответствующие языки до начала строительства, во время строительства и пусконаладочных работах. Коммуникация по вопросам предотвращения и реагирования на ГН и СЭД/СД (ежеквартально на протяжении всего строительства через двусторонние встречи с женщинами, молодыми девушками и юношами). Управление взаимодействием с любыми рабочими организациями или профсоюзами, по мере необходимости, на объекте. Опровергать от имени проекта коллективные договора, при необходимости. Решать мелкие, простые вопросы, связанные с запросом заявителя о предоставлении информации Получать разъяснения от других членов руководства относительно рассмотрения конкретных жалоб, например, необходимости уведомления Проектной компании 	<ul style="list-style-type: none"> Минимум 3 года опыта работы на инфраструктурных проектах Знание трудовых и кадровых требований Узбекистана Знание конвенций МОТ и их требований Полное знание MS Office и навыки составления отчетов, а также знание управления рисками, планов производства работ
Безопасность	<ul style="list-style-type: none"> Обеспечить надлежащее выполнение Процедуры обеспечения безопасности Обеспечить подготовку, наличие и тщательный контроль за выполнением процедур по предотвращению и защите от пожара Организовать обучение лиц, оказывающих помощь в чрезвычайных ситуациях Проверить всех сотрудников службы безопасности 	<ul style="list-style-type: none"> От 5 до 10 лет опыта работы в сфере обеспечения безопасности, Минимум 3 года опыта работы на объектах Знание международных и национальных требований обеспечения безопасности (например, Добровольные принципы безопасности и прав человека).

Роль	Ответственность	Минимальная квалификация
<p>Рабочие</p>	<ul style="list-style-type: none"> • Соблюдать основные правила охраны труда, промышленной безопасности и охраны окружающей среды • Пройти вводный инструктаж и инструктаж от Менеджера по работе с персоналом • Подписать Кодекс поведения работников и Кодекс поведения в отношении ГН/СЭД • Носить установленные СИЗ, предназначенные для данной рабочей зоны • Посещать все запланированные пятиминутки, инструктажи по технике безопасности, учения и тренинги, организованные от их имени • Выполнять все целесообразные инструкции, выданные командой по ОТ, ТБ и ООС проекта • Немедленно сообщать обо всех инцидентах и несчастных случаях соответствующему мастеру 	<ul style="list-style-type: none"> • В соответствии с индивидуальными требованиями к работе

4.6 Кредитор

Кредитор будет играть ключевую роль в рассмотрении и утверждении ПЭСУ-С и ПЭСУ-О, политики в области людских ресурсов и всех вспомогательных планов, а также будет осуществлять независимый мониторинг в течение всего процесса строительства.

4.7 Госкомэкологии

Государственный комитет по экологии и охране окружающей среды (Госкомэкологии) является основным регулирующим органом государственной администрации по вопросам охраны окружающей среды. В основные обязанности Госкомэкологии входит обеспечение реализации единой государственной политики в области экологической безопасности, охраны окружающей среды, использования и воспроизводства природных ресурсов, а также осуществление государственного контроля за соблюдением министерствами, государственными комитетами, ведомствами, предприятиями, учреждениями и организациями, а также физическими лицами правил использования и охраны земель, недр, вод, лесов, флоры и фауны, атмосферных ресурсов. Структурно Госкомэкологии состоит из центрального аппарата (расположенного в Ташкенте), региональных (областных) и местных (районных) подразделений.

5 Экологическое и социальное управление

5.1 Система экологического и социального управления (СЭСУ)

НЭСУ и Подрядчик ПЗС и субподрядчики должны отдельно разработать и поддерживать систему экологического и социального управления (СЭСУ), отвечающую требованиям, изложенным в ЭСП ЕБРР 2019 года, включая:

1. Разработать и поддерживать СЭСУ и систему управления охраны здоровья и безопасности труда (СУОЗиБТ), разработанную в соответствии с международными стандартами качества, охраны здоровья и безопасности труда и экологического менеджмента, такими как ISO 9001, ISO 14001 и ISO 45001, пропорционально их роли в Проекте и воздействиям, определенным в ОЭСВ.
2. Разработать политику управления людскими ресурсами, соответствующую ТР2 ЕБРР, и конкретно затрагивающую вопросы, включая, но не ограничиваясь: кодекс поведения; набор персонала; компенсации и льготы; официальное рабочее время; отпуск; увольнение; коллективные переговоры; детский труд; принудительный труд и сверхурочные, которые должны быть приняты/отражены в процедурах ВСЕХ сторон, работающих над Проектом.

СЭСУ НЭСУ будет учитывать обязательства по надзору Подрядчика ПЗС на этапе строительства, требования ПЭСУ-Э на этапе эксплуатации и требования по реализации Плана действий в отношении биоразнообразия, ПЗС и обязательства по развитию на этапе строительства и эксплуатации на месте, как определено в главе 6.

СЭСУ Подрядчика ПЗС должна охватывать объем работ на этапе строительства и при необходимости взаимодействовать с СЭСУ НЭСУ по всем вопросам, указанным в главе 6. Подрядчик ПЗС должен нести ответственность за то, чтобы все субподрядчики третьих сторон работали в соответствии с СЭСУ и кадровой политикой Подрядчика ПЗС.

Эффективная СЭСУ должна следовать принципам международных систем менеджмента "Планирование, исполнение, проверка, и принятие мер", включая элементы, описанные на Рис.8 и описанные ниже. Для вопросов, охватываемых в СЭСУ, СУОЗиБТ и кадровой политике конкретные обязательства определены в Главе 5.

СЭСУ АО "НЭСУ" и Подрядчика ПЗС будет включать в себя ЭИС политику и вспомогательные процедуры, описывающие, как предполагается реализовывать требуемые элементы СЭСУ для обеспечения ответственного выполнения работ. Вопросы управления, требующие рассмотрения, включают:

- Правовые и другие требования - создание и поддержание системы систематического мониторинга правовых и иных требований.
- Оценка рисков и контроль - процедура оценки рисков и возможностей и процессов управления для каждого этапа с целью предотвращения или смягчения негативного ЭИС воздействия и расширения возможностей.
- Цели и задачи - цели и задачи строительного этапа должны быть определены в планах проекта и контролироваться с помощью ключевых показателей эффективности (КПЭ) для конкретного проекта.
- Управление операциями - необходимо определить процедуры для управления операциями, которые будут выполняться на площадке, включая управление изменениями и управление субподрядчиками.

- Работа с документацией - создание полного и актуального архива всех соответствующих источников информации, записей и документации для подтверждения соответствия ЭИС требованиям.
- Коммуникация и участие - необходимо определить процедуры для поддержки коммуникации на всех этапах проекта/жизненного цикла в соответствии с ПВЗС и для обеспечения того, чтобы персонал соответствующего уровня и функции знал и понимал свои обязательства и информацию по ЭИС и охране труда и безопасности. Более подробная информация представлена в разделе 8.
- Осведомленность об обучении и компетентность - необходимо разработать процедуры для надзора за компетентностью и обучением и записать в матрицу обучения и компетентности для всех ролей по ЭИС аспектам, и инженерных ролей с ЭИС обязанностями. Обучение может включать вводный инструктаж, обучение на рабочем месте, специализированное обучение, связанное с компетенциями, необходимыми для конкретных ролей. Также должно быть проведено общее обучение по вопросам СЭСУ и другим ЭИС вопросам, включая:
 - Общее понимание рисков для здоровья, безопасности и окружающей среды, связанных с работами
 - Меры, принимаемые на местном, национальном и международном уровне, и необходимые для борьбы с этими рисками
 - Уведомление о любых специфических чувствительных факторах для рецепторов
 - Положения о готовности к чрезвычайным ситуациям и реагировании на них
 - Требования по утилизации отходов, управлению материалами, управлению дорожным движением, борьбе с возникновением пыли, борьбе с шумом
 - Риски стихийных бедствий
 - Требования к процедуре уведомления, расследования и отчетности об инцидентах в области ОТ и ТБ, охраны окружающей среды и труда
 - Требования к взаимодействию с заинтересованными сторонами
 - Требования к обеспечению безопасности на объекте
 - Механизм подачи и рассмотрения жалоб работников и кодекс поведения, меры по обеспечению благосостояния и основные положения контракта
 - Кодекс поведения работников и механизм подачи и рассмотрения жалоб работников.
- Мониторинг, оценка соответствия и отчетность - разработать программу мониторинга и отчетности, позволяющую оценить эффективность ЭИС вопросов в сравнении со стандартами проекта. Система мониторинга и отчетности должна включать в себя обратную связь, способствующую постоянному улучшению. Минимальные требования к мониторингу и отчетности для проекта определены в разделе 7 ниже. Она должна включать процедуру отчетности о несчастных случаях и инцидентах.
- Надзор, инспекции и аудит - Подрядчик ПЗС и АО "НЭСУ" должны установить программу и вспомогательные процедуры для надзора и измерения эффективности системы менеджмента. Это должно проводиться посредством сочетания инспекций, аудитов (внутренних и сторонних).
- Анализ и планирование со стороны руководства - руководство АО "НЭСУ" и Подрядчика должно демонстрировать периодический анализ СЭСУ для обеспечения ее постоянной пригодности, соответствия и эффективности.

СЭСУ Подрядчика ПЗС будет рассмотрена и принята к использованию НЭСУ и ЕБРР до мобилизации на площадке.

Рис. 8 Компоненты СЭСУ



5.2 Планы экологического и социального управления

Соответствующая сторона (НЭСУ, Подрядчик ПЗС и другие), согласно определению в ПЗС контракте Проекта, должна разработать:

1. План экологического и социального управления в ходе строительства (ПЭСУ-С) с вспомогательными процедурами, формами и планами производства работ (не менее чем за 60 дней до мобилизации для работ по расчистке площадки).
2. План экологического и социального менеджмента в ходе эксплуатации (ПЭСУ-Э) с вспомогательными процедурами, формами и планами производства работ (за 60 дней до даты начала коммерческой эксплуатации (ДНКЭ)).
3. План экологического и социального управления при выводе из эксплуатации (ПЭСУ-В) с вспомогательными процедурами, формами и планами производства работ (не менее чем за 60 дней до мобилизации на площадку).

ПЭСУ-С, ПЭСУ-Э и ПЭСУ-В относятся к следующим конкретным тематическим подпланам, представленным в Таблице 8. Краткое изложение этих подпланов представлено в Приложении В (планы экологического управления) и Приложении С (планы социального управления).

Таблица 8 Краткое описание планов и подпланов управления проектом

План управления	Строительство	Эксплуатация	Вывод из эксплуатации
ПЭСУ в ходе строительства	X		
План охраны труда и техники безопасности	X	X	X
План реагирования на чрезвычайные ситуации / План контроля инцидентов, связанных с загрязнением окружающей среды	X	X	X
План расчистки и восстановления растительности (временно расчищенные участки)	X		X
План управления отходами на участке	X	X	X
План управления культурным наследием	X		
План управления размещением работников	X		X
План управления биоразнообразием	X		X
План действий в отношении биоразнообразия (гладкий геккончик) (НЭСУ)		X	
Предотвращение и контроль загрязнения (воздух, шум, пыль, водопользование, сток воды)	X		X
План восстановления средств к существованию (до начала строительства)	X		
План управления археологическими работами, включая процедуру случайного обнаружения	X		
План взаимодействия с заинтересованными сторонами (включая механизм подачи и рассмотрения жалоб) (НЭСУ)	X	X	X
План медицинского обслуживания (включая план профилактики COVID-19)	X		X
План управления трудовыми ресурсами (включая местный протокол по трудоустройству)	X		X
План внутренней коммуникации	X		
План управления безопасностью	X	X	X
ПЭСУ в ходе эксплуатации		X	
ПЭСУ в ходе вывода из эксплуатации			X

6 Требования к смягчению и управлению воздействиями

6.1 Введение

В ПЭСУ изложены требования к проектированию, предмобилизационной, строительной (включая подготовку площадки) и эксплуатационной фазам Проекта.

6.2 Требования по смягчению и управлению воздействиями - этап проектирования

Таблица 9 Требования по смягчению и управлению воздействиями - этап проектирования

Цель	Деятельность	Меры	Ответственность	Сроки	Подтверждение
Избежать существенного воздействия строительных работ на чувствительные рецепторы	Проектирование / Техническая спецификация Подрядчика ПЭС	<ul style="list-style-type: none"> Прокладка линии должна обеспечивать расстояние не менее 200 м между чувствительными рецепторами и трассой линии. Указать технику натягивания проводов во избежание воздействия на среду обитания между опорами и точками натягивания. Уклоны временных подъездных дорог должны быть не слишком крутыми, чтобы избежать скопления быстротекущих сточных вод во время экстремальных осадков. 	НЭСУ (Техническая спецификация) Подрядчик (Детальное проектирование)	До ФЗ ⁷ Предварительное УНР ⁸	ПЭС контракт Утвержденный проект
Учесть меры по повышению устойчивости к изменению климата в техническом проекте	Проектирование / Техническая спецификация Подрядчика ПЭС	<ul style="list-style-type: none"> Проектирование ВЛЭП с учетом климатических прогнозов до 2085 года - рассмотреть необходимость усиления конструкций или более высоких стандартов проектирования (более сильные ветры, более высокие температуры). Проектирование подъездных дорог с учетом краткосрочных экстремальных погодных явлений. 	НЭСУ (Техническая спецификация) Подрядчик (Детальное проектирование)	До ФЗ Предварительное УНР	ПЭС контракт Утвержденный проект

⁷ Предварительное УНР – Предварительное уведомление о начале работ

Цель	Деятельность	Меры	Ответственность	Сроки	Подтверждение
		<ul style="list-style-type: none"> • Проектирование любой дренажной системы с учетом увеличения или кратковременного выпадения экстремальных осадков. • Проектирование с учетом частых и экстремальных пыльных бурь. • Оговорить в технических условиях более эффективное охлаждение подстанций и трансформаторов, включая меры по модернизации, улучшенное затенение и по возможности выбор более холодных мест вокруг подстанции. 			
Сократить использование сырья/потенциально ограниченных и или дефицитных ресурсов.	Проектирование / Техническая спецификация Подрядчика ПЗС	<ul style="list-style-type: none"> • Замена сырья или материалов менее опасными или токсичными материалами там, где это экономически и технически возможно. • Выявление возможности для предотвращения образования отходов. • В ходе строительства не будут использоваться грунтовые воды. • Вся питьевая и хозяйственно-питьевая вода будет доставляться на участок из экологически чистого источника. 	Подрядчик (Детальное проектирование)	До ФЗ Предварительное УНР	ПЗС контракт Утверждение проекта
Обеспечить включение в проект мер по снижению воздействия на биоразнообразие	Проектирование / Техническая спецификация Подрядчика ПЗС	<ul style="list-style-type: none"> • Указать птицезащитные устройства на воздушных или статических линиях ВЛЭП согласно ПМП на участках линий, подверженных высокому риску (весь Участок 2 (40.687271° 64.625539° до 40.620080° 64.705109°), западные 5 км Участка 1 41.097761° 61.969967° до 41.098389° 62.029836°), восточные 33% Участка 1 (41.008969° 62.943141° до 40.870647° 63.386358°) • Указать проекты опор "безопасных для хищных птиц" по всей ВЛЭП <ul style="list-style-type: none"> ○ Электрифицированные кабели, подвешиваются под, а не над опорными конструкциями 	НЭСУ (Техническая спецификация) Подрядчик (Детальное проектирование)	До ФЗ Предварительное УНР	ПЗС контракт Утверждение проекта

Цель	Деятельность	Меры	Ответственность	Сроки	Подтверждение
		<ul style="list-style-type: none"> ○ ≥ 2 м изоляторов в каждой точке крепления линии электропередачи к опорной конструкции ○ ≥ 2 м расстояние между электрифицированными кабелями ○ Кроссировочные кабели подвешиваются под изоляторами/опорными конструкциями. • Микроразмещение опор и подъездной дороги с целью по возможности избегать такыров в пределах потенциального местообитания гладкого геккончика • Микроразмещение опор и подъездной дороги с целью по возможности избежать <i>Tulipa lehmanniana</i> (Участок 2) и <i>Acanthophyllum cyrtostegium</i> (Участок 1) • Отсутствие подъездной дороги вдоль всей полосы отвода. Использовать существующую дорогу, где это возможно, для доступа к строительным участкам на опоре. 			
Опасные материалы	Проектирование / Техническая спецификация Подрядчика ПЗС	<ul style="list-style-type: none"> • Запретить использование следующих материалов в ПЗС контракте: <ul style="list-style-type: none"> ○ Асбест ○ материалы, содержащие ПХД ○ краски на основе свинца ○ пестициды, гербициды, определенные Стокгольмской конвенцией 	НЭСУ (Техническая спецификация) Подрядчик (Детальное проектирование)	До ФЗ Предварительное УНР	ПЗС контракт Утверждение проекта
Обеспечение благополучия и повышение уровня жизни тех лиц, чей хозяйственный уклад был вынужденно перемещен	Подготовить план восстановления средств к существованию (ПВСС)	<ul style="list-style-type: none"> • Определить специалиста по переселению для определения Плана восстановления средств к существованию (ПВСС) <ul style="list-style-type: none"> ○ Определить воздействие на землепользование или переселение в результате реализации проекта на основе окончательного проекта ○ Определить требования к компенсации и восстановлению средств к существованию 	НЭСУ/ Подрядчик (Детальное проектирование)/ специалист по переселению	До ФЗ До мобилизации	ПВСС Отчет о завершении ПВСС

Цель	Деятельность	Меры	Ответственность	Сроки	Подтверждение
		<ul style="list-style-type: none"> Осуществить компенсацию за восстановление средств к существованию 			
Составить график работ во избежание основных воздействий	ПЗС контракт / график	<ul style="list-style-type: none"> Планировать проведение земляных работ не в течение влажного сезона (вегетационный период) поздней осенью - ранней весной 			

6.3 Требования по смягчению воздействий и управлению – этап подготовки к мобилизации

Таблица 10 Требования по смягчению воздействий и управлению - предварительное финансирование / подготовка к мобилизации (любая мобилизация на площадку, за исключением работ по обследованию перед строительством)

Цель	Деятельность	Меры	Ответственность	Сроки	Мониторинг / КПЭ
Соблюдение требований национальных разрешений	Экологические разрешения (постоянные)	<ul style="list-style-type: none"> Получение национального экологического разрешения (стадия 1 или 2) Разработать матрицу разрешений (название, этап, требования и руководство) и составить реестр условий 	Подрядчик, утвержденный НЭСУ/Кредитор ами	Предварительное финансовое закрытие (ФЗ)	Матрица разрешений - ежемесячные обновления
Реализация надежной СЭСУ в течение реализации Проекта	Реализация работ на площадке от УНР до ДНКЭ	<ul style="list-style-type: none"> Установить ЭИС политику проекта Разработка ЭИС планов и процедур для реализации ЭИС требований в рамках Проекта (разработать ПЭСУ-С и подпланы, как указано ниже). Разработка программы обучения и повышения осведомленности, включая матрицу обучения и анализ потребностей, вводный инструктаж на объекте, вводный инструктаж для посетителей, инструктаж по подготовке к работе, пятиминутки и введение сотрудника в должность. Разработка процедуры внутренней коммуникации, включая совещания по ходу строительства, совещания по ходу ОТОС, ТБ и СД. Разработка программы проверок и аудитов на весь период работ, охватывающей все компоненты и аспекты работ, включая ОТ и ТБ, окружающую среду, трудовые и социальные аспекты. 	Подрядчик, утвержденный НЭСУ/Кредитор ами	До мобилизации	ЭИС политика СЭСУ ПЭСУ-С Процедура внутренней коммуникации Программа проверок и аудитов Процедура отчетности и расследования инцидентов Программа ЭИС мониторинга

Цель	Деятельность	Меры	Ответственность	Сроки	Мониторинг / КПЭ
		<ul style="list-style-type: none"> Установить процедуру отчетности и расследования инцидентов Установить требования к отчетности (кредитора, закона, другие). Организовать на объекте систему контроля документации. Папка ОТЭС, ТБ и СД должна содержать документацию, подтверждающую выполнение всех обязательств, предусмотренных законом и кредитором. Установить программу ЭИС мониторинга 			
Продемонстрировать способность Подрядчика выполнить ЭИС требования для Проекта	До мобилизации	<ul style="list-style-type: none"> Определить органограмму персонала по ЭИС вопросам НЭСУ Определить органограмму персонала по ЭИС вопросам Подрядчика 	<p>Органограмма спонсора (утвержденная Кредиторами)</p> <p>Органограмма Подрядчика, утвержденная НЭСУ/Кредиторами</p>	До мобилизации	Органограмма и резюме всего персонала
Продемонстрировать способность Подрядчика выполнить ЭИС требования для Проекта	До мобилизации	<ul style="list-style-type: none"> Разработка ПЭСУ-Э 	НЭСУ (одобрено Кредиторами)	Предварительная ДНКЭ ⁹	ПЭСУ-Э
Обеспечение прозрачной и надежной цепи поставок	Выбор поставщиков	<p>Разработка политики цепочки снабжения и закупок, которая включает:</p> <ul style="list-style-type: none"> Запрет на принудительный труд на объекте и в цепочке поставок Запрет на использование детского труда на объекте и в цепочке поставок. 	Подрядчик, утвержденный НЭСУ/Кредиторами	Подготовка к мобилизации	Цепочка поставок, занятость и закупки на местном уровне (см. Приложение С)

⁹ Предварительная ДНКЭ - предварительная дата начала коммерческой эксплуатации

Цель	Деятельность	Меры	Ответственность	Сроки	Мониторинг / КПЭ
		<ul style="list-style-type: none"> • Предпочтение использовать местных поставщиков, по возможности • Ведение реестра сотрудников • Отдавать предпочтение поставщикам, которые удаляют отходы упаковки для последующей утилизации (в соответствии с узбекским законодательством и обязательствами по утилизации трансграничных отходов). • Проведение комплексной проверки цепочки поставок / получение отчетов о комплексной проверке цепочки поставок от третьих сторон для проверки потенциальных поставщиков (Уровни 1 и 2) на предмет наличия принудительного детского труда или нарушений техники безопасности и охраны труда. 			
Поощрение использования труда местных работников на Проекте	Привлечение местной рабочей силы и подрядчиков	<ul style="list-style-type: none"> • Определение ключевых компетенций для всех ролей с достаточными количеством уведомлений для мобилизации местной рабочей силы • Определение потребности в найме персонала • Определение местных партнеров в целях рекламы потребностей проекта (квалифицированных и неквалифицированных работников), которых можно привлечь из местного резерва рабочей силы • Разработка местной процедуры трудоустройства для Проекта, включая: <ul style="list-style-type: none"> ○ Определить механизм поощрения женщин, работающих на Проекте ○ Приоритет местным неквалифицированным /полуквалифицированным местным работникам. ○ Определить условия работы (зароботная плата и т.д.) для каждой роли. • Назначить Менеджера по работе с персоналом Подрядчика ПЗС для надзора за вопросами занятости на Проекте 	Подрядчик, утвержденный НЭСУ/Кредиторами	Подготовка к мобилизации	Местная процедура трудоустройства Определенный Менеджер по персоналу Менеджер Подрядчика ПЗС
Внедрение передовой международной практики	Уведомление о проведении работ	<ul style="list-style-type: none"> • Заранее планировать и предупреждать регулирующие органы о возможных проблемах и начале работ • Всегда вывешивать на площадке номер телефона экстренной помощи для регулирующих органов и 	Подрядчик и НЭСУ	Подготовка к мобилизации	Ежемесячная информация через ГРП

Цель	Деятельность	Меры	Ответственность	Сроки	Мониторинг / КПЭ
(ПМП) по управлению и координации на объекте		<p>руководителей местного сообщества на ключевых участках работ</p> <ul style="list-style-type: none"> Убедиться, что персонал на объекте информирован о правильной процедуре сообщения об инцидентах 			
	Управление субподрядчиками	<ul style="list-style-type: none"> Субподрядчики должны предоставить акты о завершении работ и сертификаты по ООС, ОЗ и ТБ в качестве доказательства своей прошлой экологической деятельности до их привлечения Обеспечить субподрядчиков копией ПЭСУ Проекта в рамках тендерного процесса. Обеспечить участие субподрядчиков в экологическом тренинге / вводном инструктаже Проводить аудит работы субподрядчиков в ходе реализации Проекта Соблюдать местную политику найма (см. раздел ниже) для приоритета местных подрядчиков. Требовать от субподрядчиков предоставления копии их кадровой политики для утверждения, или требовать соблюдения ими кадровой политики Подрядчика ПЗС/НЭСУ. 	Подрядчик ПЗС	Часть тендерного процесса подрядчика	Доказательства проверок, записи об обучении Записи проверок на объекте Кадровая политика, утвержденная Подрядчиком ПЗС
	Управление и контроль на объекте	<ul style="list-style-type: none"> Назначить лицо в организации Подрядчика с определенной ответственностью за выполнение роли ООС, ОЗ и ТБ в Проекте. Требовать, чтобы все методические указания включали требования ООС, ОЗ и ТБ Через соответствующее обучение обеспечить осведомленность каждого работника на площадке о его обязанностях и ответственности в отношении окружающей среды и социальной ответственности. Вводный инструктаж на объекте, информирование персонала и посетителей об экологических проблемах Проекта и экологических стандартах Вывешивать на видном месте предупреждающие знаки на основных рабочих площадках Обеспечить доступность экологической политики НЭСУ для всех на объекте 	Подрядчик ПЗС	На протяжении работ по Проекту	Успешный аудит третьей стороной (Консультант по экологическим аспектам НЭСУ)
	<ul style="list-style-type: none"> Надлежащим образом защитить основные рабочие площадки от вандализма, краж и разрушений. 	Подрядчик ПЗС			

Цель	Деятельность	Меры	Ответственность	Сроки	Мониторинг / КПЭ
		<p>Подрядчик по строительным работам несет ответственность за постоянную охрану площадки во время выполнения работ</p> <ul style="list-style-type: none"> Охранять границу рабочей площадки 			
	Все работы на объекте	<ul style="list-style-type: none"> Создать безопасную рабочую среду с помощью плана охраны труда и техники безопасности (ОТ и ТБ), в котором рассматриваются потенциальные опасности, определяются профилактические и защитные меры, включая обучение и использование СИЗ, а также описывается документирование и отчетность о несчастных случаях, заболеваниях и инцидентах. 	Подрядчик ПЗС	На протяжении работ по Проекту	План по ОТ и ТБ
	Связь с местным населением	<ul style="list-style-type: none"> Определить ключевых местных представителей и информировать их о ходе реализации Проекта Назначить контактное лицо по работе с населением в команде Подрядчика и эксплуатационной группе (пресс-секретарь). Вывесить по периметру основных рабочих площадок информационную доску с указанием контактных данных в случае жалобы или для обратной связи. Использовать эту доску для размещения информации об этапах проекта и других важных вопросах. Выполнять требования механизма подачи и рассмотрения жалоб и плана взаимодействия с заинтересованными сторонами (ПВЗС). Быстро рассматривать любые возникающие жалобы в соответствии с установленной процедурой рассмотрения жалоб. Создание журнала регистрации жалоб и обеспечение их надлежащего рассмотрения и разрешения 	Подрядчик ПЗС /пресс-секретарь	Начало работ на объекте - продолжение в дальнейшем	<p>Книга жалоб</p> <p>Ежемесячные аудиты</p> <p>Записи о коммуникации пресс-секретаря</p> <p>Ежедневный обход территории</p> <p>Журналы регистрации жалоб</p> <p>Количество жалоб</p>
Обеспечение общего содержания территории и охраны окружающей среды	Ежедневные и еженедельные проверки постоянных рабочих площадок	<ul style="list-style-type: none"> Сотрудники управления охраны труда и промышленной безопасности подрядчиков будут ежедневно проводить «обход» рабочих площадок 	Подрядчик ПЗС (надзор со стороны НЭСУ)	На протяжении работ по Проекту	<p>Записи проверок на объектах</p> <p>Количество жалоб</p> <p>Целевой показатель – отсутствие жалоб</p>

Цель	Деятельность	Меры	Ответственность	Сроки	Мониторинг / КПЭ
Сохранение благополучия и повышение уровня жизни тех лиц, чей хозяйственный уклад был вынужденно перемещен	Завершить реализацию Плана восстановления средств к существованию	<ul style="list-style-type: none"> • Произвести все компенсационные выплаты в соответствии с требованиями ПВСС. • Начать (и по возможности, завершить) любые мероприятия по восстановлению средств к существованию в соответствии с требованиями ПВСС 	Подрядчик ПЗС (надзор со стороны НЭСУ)	Необходимо завершить до начала строительства	Доказательства выплаты компенсации Заключительный отчет
Охраняемые приоритетные объекты биоразнообразия	Выполнение обязательств по снижению воздействия на окружающую среду	<ul style="list-style-type: none"> • Подготовить План действий в отношении биоразнообразия (ПДОБ, охватывающий все мероприятия по снижению воздействия на гладкого геккончика), включая полное описание плана восстановления среды обитания гладкого геккончика за пределами участка, в отношении достижения "чистого прироста" для гладкого геккончика (только Участок 1). • Подготовить План управления биоразнообразием (ПУБ), определяющий стратегию достижения нулевых чистых потерь для потери постоянной среды обитания вдоль трассы ВЛЭП используя восстановление/реабилитацию растительности за пределами участка для компенсации суммарных потерь постоянных мест обитания, вызванные Проектом, отмечая, что некоторые виды, определенные как Приоритетный объект биоразнообразия (ПОБ) и следовательно подпадающие под стандарт "нулевые чистые потери" в соответствии с ТР6 ЕБРР, встречаются на всей территории Проекта, например, джейран и среднеазиатская черепаха. • Включить в ПУБ процедуру мониторинга и переселения гладкого геккончика до начала строительства, включая: <ul style="list-style-type: none"> ○ требование обследовать популяцию непосредственно перед началом строительства ○ переселение в ближайшие места обитания до начала работ 	Подрядчик ПЗС (надзор со стороны НЭСУ)	Необходимо завершить до начала строительства	Утвержденный ПДОБ Утвержденный (План управления биоразнообразием) ПУБ

Цель	Деятельность	Меры	Ответственность	Сроки	Мониторинг / КПЭ
		<ul style="list-style-type: none"> создание закрытых зон, хотя бы временных, на период строительства, куда не должны попадать транспорт, скот и люди, которые можно использовать для выпуска гекконов после переселения и в случае их обнаружения во время земляных работ долгосрочный мониторинг популяции после окончания строительства 			

6.4 Требования по смягчению воздействий и управлению - строительство

Таблица 11 Требования по смягчению воздействий и управлению - строительство

Цель	Проектная деятельность	Меры	Ответственность	Сроки	Мониторинг / КПЭ
Сведение к минимуму образования пыли в прямой ЗВ (200 м от работ)	<p>Земляные работы, погрузочно-разгрузочные работы (Движение и транспорт) (NB меры по борьбе с пылью от движения автотранспорта описаны в разделе "Движение и транспорт")</p> <p>Редкие работы по техобслуживанию (ЭиТО).</p>	<ul style="list-style-type: none"> Выполнять работы и складировать породу/землю вдали от определенных рецепторов (сервитут и граница дороги). Выполнять замес бетона за пределами площадки (где это возможно), чтобы минимизировать возникновение пыли от этой деятельности в Зоне воздействия Проекта. Демаркировать рабочую зону и подъездные пути Накрыть, засеять или огородить отвалы для предотвращения рассеивания ветром Хранить отвалы в течение краткосрочного периода времени Учитывать преобладающее направление ветра при размещении отвалов для снижения вероятности воздействия на чувствительные рецепторы. Не разводить костры 	Подрядчик ПЗС (под контролем Подрядчика НЭСУ)	На протяжении всего этапа строительства	Записи проверок на объектах Жалобы населения

Цель	Проектная деятельность	Меры	Ответственность	Сроки	Мониторинг / КПЭ
		<ul style="list-style-type: none"> Свести к минимуму объем погрузочно-разгрузочных работ и избегать двойной обработки. Уплотнение или восстановление растительности после завершения земляных работ в кратчайшие сроки. Убедиться, что все транспортные средства, перевозящие сыпучие или потенциально пыльные материалы, полностью покрыты брезентом при въезде или выезде с участка. Цемент и другие мелкие порошки после использования необходимо закрыть или поместить в обвалованные контейнеры. Регулярный (ежедневный) визуальный мониторинг случаев запыления, загрязнения растительности, вторичного возникновения пыли на дорогах и пылевых облаков. Скорейшее восстановление растительности на участках (см. План удаления и восстановления среды обитания, см. раздел. Обеспечить выполнение работ с использованием соответствующих СИЗ, включая противопылевые маски 			
<p>Минимизировать воздействие летучих выбросов от выхлопных газов автотранспорта и оборудования на объекты, расположенные вдоль прямой ЗВ и маршрута доставки от железнодорожной</p>	<p>Земляные работы, обработка материалов/движение автотранспорта</p>	<ul style="list-style-type: none"> Использование современного парка автотранспорта/строительной техники, отвечающего национальным нормам выбросов и регулярно проходящего техобслуживание в соответствии с "O'z DSt 1057:2004 Транспортные средства. Требования безопасности к техническому состоянию" и "O'z DSt 1058:2004 Транспортные средства. Технический осмотр. Метод контроля". 	<p>Подрядчик ПЗС</p>	<p>На протяжении всего этапа строительства</p>	<p>Акты осмотра объекта</p> <p>Отчеты о строительстве</p>

Цель	Проектная деятельность	Меры	Ответственность	Сроки	Мониторинг / КПЭ
станции до "Зоны укладки материалов и оборудования".		<ul style="list-style-type: none"> Следить за тем, чтобы все двигатели и оборудование были выключены при неиспользовании. Располагать технику и работы, вызывающие возникновение пыли (например, подъездные пути, отвалы), вдали от близлежащих чувствительных объектов, где это практически возможно. Минимизировать движение строительной техники по участку (использовать только демаркированные маршруты). Записывать в журнал все исключительные случаи, вызывающие образование пыли на территории стройплощадки или за ее пределами, и действия, предпринятые для разрешения ситуации. 			
Минимизация шумового излучения в ЗВ ВЛЭП	Работа оборудования на участке и присутствие рабочей силы на всех фронтах работ	<ul style="list-style-type: none"> Строительные работы должны выполняться в дневное рабочее время (с 7 утра до 6 вечера) Расположить "Зону складирования материалов и оборудования" и "Жилой комплекс" вдали от любых чувствительных к шуму рецепторов (ЧШР) Временные лагеря техники и оборудования на трассе ВЛЭП должны располагаться как можно дальше от чувствительной зоны (200 м) (Водонасосная станция, пункты водоснабжения, лагеря кочевников вдоль трассы ВЛЭП). Информировать жителей близлежащих домов о сроках и продолжительности работ, а также о том, когда будут проводиться 	Подрядчик ПЗС	На протяжении всего этапа строительства	Акты осмотра объекта Отчеты о строительстве

Цель	Проектная деятельность	Меры	Ответственность	Сроки	Мониторинг / КПЭ
		<p>наиболее шумные этапы (постоянно в течение всего процесса).</p> <ul style="list-style-type: none"> • Перед началом работ ежедневно осматривать технику и оборудование на наличие дефектов и ни в коем случае не использовать неисправное оборудование. • Акустические покрытия на двигателях машин должны всегда оставаться закрытыми, если это применимо. • Избегать ненужных оборотов двигателей, и оборудование должно быть выключено при неиспользовании. • Операторы на стройплощадке должны быть проинструктированы о сведении шума к минимуму 			
	<p>Движение транспорта в ходе строительства</p>	<ul style="list-style-type: none"> • Строительные работы должны выполняться в дневное рабочее время (с 7 утра до 6 вечера). • Демаркировать конкретные маршруты от существующей дороги до полосы отвода с сохранением буфера не менее 200 м от ЧШР, где это возможно. • Ограничить скорость движения транспорта на трассе до 20 км в час. • Запрещается стоянка транспорта на трассе между железнодорожной станцией и "Зоной укладки материалов и оборудования". • Все транспортные средства должны проходить регулярное техобслуживание в соответствии с национальными законодательными требованиями. 	<p>Подрядчик ПЗС</p>	<p>На протяжении всего этапа строительства</p>	<p>Акты осмотра объекта</p> <p>Отчеты о строительстве</p>

Цель	Проектная деятельность	Меры	Ответственность	Сроки	Мониторинг / КПЭ
Сведение к минимуму воздействия на водные ресурсы	Подземные воды	<ul style="list-style-type: none"> Не производить забор подземных вод для строительных работ. Запретить любые неконтролируемые выбросы потенциально загрязненной воды на землю, например, смыв бетона, маслянистые сточные воды (см. меры по борьбе с разливами ниже). Создать контролируемую зону смыва бетона (на строительных участках или в поселке для строителей) 	Подрядчик ПЗС	На протяжении всего этапа строительства	<p>Акты осмотра объекта</p> <p>Отчеты о строительстве</p>
Рациональное использование воды	Строительство ВЛЭП / подстанции	<ul style="list-style-type: none"> Питьевую воду для питья и бытовых нужд во временном поселке и зоне складирования нужно получать из муниципальных источников. Весь цемент должен доставляться на площадку предварительно смешанным или предварительно отлитым у третьих лиц с утвержденной лицензией на использование Не использовать воду для увлажнения дорог. Питьевую воду следует получать из рационального источника (а не из водонасосных станций вдоль маршрута без предварительного согласования, что это не повлияет на воду, доступную для других видов использования (например, для пастухов) (что соответствует, по крайней мере, 4,4 литрам в день на одного работника). 	Подрядчик ПЗС	На протяжении всего этапа строительства	<p>Акты осмотра объекта</p> <p>Отчеты о строительстве</p>
Сведение к минимуму дорожных опасностей, заторов и ущерба для дорожной инфраструктуры (дороги с твердым покрытием)	Строительство ВЛЭП, ПС и подъездной дороги	<ul style="list-style-type: none"> Подрядчики должны использовать заранее определенный маршрут от железнодорожной станции до "Зоны укладки материалов и оборудования" (местоположение подлежит уточнению) 	Подрядчик ПЗС	На протяжении всего этапа строительства	<p>Согласования</p> <p>План организации дорожного движения</p>

Цель	Проектная деятельность	Меры	Ответственность	Сроки	Мониторинг / КПЭ
<p>покрытием) и жителей вдоль маршрута (см. также ЗБН ниже)</p>		<ul style="list-style-type: none"> • Получение всех необходимых разрешений • Подтвердить отсутствие необходимости в улучшении дорог и, в случае необходимости, обеспечить их соответствие соответствующим требованиям округа • Разработать план управления дорожным движением, включающий: • Запрет на остановку между железнодорожной станцией и "Зоной укладки материалов и оборудования" транспортных средств, связанных с Проектом, или негабаритных грузов. • Все водители должны пройти вводный инструктаж • Указатели в начале дороги от Сарымая в Калаату, через поселки Калаата и Джанкельды, а также в ключевых точках вдоль новой подъездной дороги и рядом со стоянками пастухов и водопоями. 			<p>Журналы обучения/табели посещаемости Наличие информационных указателей</p>
<p>Сведение к минимуму дорожных опасностей, заторов и ущерба дорожной инфраструктуре (дороги без покрытия/строительные участки)</p>		<ul style="list-style-type: none"> • Убедиться, что водители обучены вождению большегрузных автомобилей (БА) на дорогах без покрытия (при необходимости). • Убедиться, что у всех водителей имеется лицензия, необходимая для управления транспортным средством. • Убедиться, что все транспортные средства имеют актуальные записи о техобслуживании. • Минимизировать перевозку рабочих по участкам дороги без покрытия, по возможности использовать транспортные средства автопарка. • Продумать месторасположение лагеря размещения рабочих и зоны 	<p>Подрядчик ПЗС</p>	<p>На протяжении всего этапа строительства</p>	<p>Журналы обучения/табели посещаемости Записи о техническом обслуживании Протоколы собраний/ листы посещаемости/ документы о раскрытии информации для консультаций с населением</p>

Цель	Проектная деятельность	Меры	Ответственность	Сроки	Мониторинг / КПЭ
		<p>складирования материалов, чтобы свести к минимуму дополнительные перевозки через местные поселки и по дороге с плохим покрытием.</p> <ul style="list-style-type: none"> Уведомлять местное население о доставке широких/тяжелых грузов и о том, как это может потенциально повлиять на использование дорог 			
Сведение к минимуму дорожно-транспортных происшествий (дороги с покрытием и без покрытия)		<ul style="list-style-type: none"> Минимизировать взаимодействие пешеходов со строительной техникой Применять меры безопасного управления движением, включая дорожные знаки и флажки, для предупреждения об опасных условиях на дороге без покрытия до строительных участков. Сообщать обо всех дорожно-транспортных происшествиях и статистике в еженедельных отчетах по ООС, ОЗ и ТБ (все подрядчики). Все водители, перевозящие персонал или материалы по дорогам без покрытия, должны пройти обучение по внедорожному вождению. Провести тренинг по повышению осведомленности для тех, кто находится вдоль дороги без покрытия (пастухи, жители поселка Калаата, работники рабочей насосной станции) 	Подрядчик ПЗС	На протяжении всего этапа строительства	<p>Дорожные знаки Сигнальщики Отчетность о дорожно-транспортных происшествиях /инцидентах/ потенциально опасных случаях Журналы обучения/табели посещаемости</p>
Сведение к минимуму воздействия на почву (загрязнение)		<ul style="list-style-type: none"> Оборудование и транспортные средства будут заправляться в специально отведенных местах на твердой земле, чтобы предотвратить просачивание любых разливов. В этих зонах будут установлены системы сбора для ликвидации любых разливов, а топливо будет 	Подрядчик ПЗС	На протяжении всего этапа строительства	<p>Акты осмотра объекта Отчеты о строительстве</p>

Цель	Проектная деятельность	Меры	Ответственность	Сроки	Мониторинг / КПЭ
		<p>собираться и повторно использоваться, обрабатываться путем сжигания или вывозиться местным подрядчиком. При заправке и обслуживании транспортных средств или оборудования, не находящихся на твердой поверхности, необходимо использовать поддоны.</p> <ul style="list-style-type: none"> • Хранение опасных материалов будет осуществляться на твердой и непроницаемой поверхности, а склад сыпучих материалов будет обвалован. В рамках Проекта хранение и обработка опасных материалов и топлива будут ограничены обвалованными зонами достаточной вместимости для локализации выброса. Контейнеры для хранения будут регулярно проверяться и обслуживаться • Реализация мер по устранению случайных утечек/разливов нефтепродуктов, топлива, химикатов и отходов в ходе строительных работ и управление опасными материалами 			
Сведение к минимуму воздействия на почвы (деградация)		<ul style="list-style-type: none"> • Демаркировать определенные пути к строительным участкам и отслеживать транспортные средства для обеспечения использования только демаркированных маршрутов. • Контролировать доступ к участкам вдоль трассы, не требуемых для строительства. 	Подрядчик ПЗС		<p>Акты осмотра объекта</p> <p>Отчеты о строительстве</p>
Внедрять устойчивые методы расчистки и восстановления участков, чтобы	Расчистка участка (ВЛЭП, подъездные пути без покрытия)	<ul style="list-style-type: none"> • Разработать план расчистки и восстановления участка (ПРВУ) (реализуется только после выполнения плана выявления, 	Подрядчик ПЗС	План – предварительное УНР	Акты осмотра объекта

Цель	Проектная деятельность	Меры	Ответственность	Сроки	Мониторинг / КПЭ
<p>избежать воздействия на естественную среду обитания (закрепленные пески) во избежание явления "подвижных песков".</p>		<p>спасения и перемещения флоры и фауны). В Плате очистки и восстановления участка необходимо рассмотреть следующее:</p> <ul style="list-style-type: none"> • Снятие верхнего слоя почвы в соответствии с практикой устойчивого землепользования • Складирование верхнего слоя почвы • Восстановление временной рабочей зоны • Контроль восстановления почвы • Повторное использование материалов на месте работ, где это возможно • Отсутствие импортных грунтов или заполнителей • Регулярные проверки и обследования открытых распределительных устройств каждые три месяца • Органический верхний слой почвы (поверхностные слои) будет использоваться для восстановления растительности на площадке и в окрестностях участка. 		<p>Этап строительства</p>	<p>Отчеты о строительстве</p>
<p>Обеспечить надлежащее обращение, хранение, утилизацию твердых и опасных отходов для сведения к минимуму воздействия на грунтовые воды, землю и работников.</p>	<p>ВЛЭП (включая подъездные пути), ПС</p>	<p>Подготовить план управления отходами на площадке (ПУОП) (для ВЛЭП и каждой ПС), включая требования к:</p> <ul style="list-style-type: none"> • определить и охарактеризовать источник всех потоков отходов (опасных и неопасных) и предлагаемый вариант окончательного удаления отходов (управление отходами на площадке) • определить пункты временного хранения и сбора отходов (опасных и неопасных) на строительных участках, в зоне укладки материалов) для дальнейшей скоординированной 	<p>Подрядчик ПЗС</p>	<p>План – предварительное УНР Этап строительства</p>	<p>Акты осмотра объекта Отчеты о строительстве</p>

Цель	Проектная деятельность	Меры	Ответственность	Сроки	Мониторинг / КПЭ
		<p>транспортировки и утилизации на лицензированном объекте.</p> <ul style="list-style-type: none"> • Определить маршруты повторного использования и утилизации отходов для переработки потоков отходов (в соответствии с требованиями Узбекистана). • Определить свалку для захоронения строительных отходов • Получить лицензию и разрешение на места окончательного размещения отходов • Определить и установить контакт с уполномоченной транспортной компанией для доставки отходов на объект утилизации (в частности, опасных отходов). • Определить и создать систему управления документацией для отслеживания отходов (обязательство соблюдать интересы) • Ведение инвентаризации опасных отходов. • Разделение отходов на месте для утилизации по определенным каналам в соответствии с Планом утилизации твердых отходов. • Все мусорные контейнеры/хранилища отходов должны иметь соответствующее покрытие (во избежание рассеивания легких материалов ветром или заполнения контейнеров дождем) и гидроизоляцию во избежание загрязнения почвы фильтратом. • Проектирование мест хранения опасных отходов должно соответствовать ПМП (обваловка, 			

Цель	Проектная деятельность	Меры	Ответственность	Сроки	Мониторинг / КПЭ
		<p>отдельно от несовместимых опасных подстанций и т.д.).</p> <ul style="list-style-type: none"> • Жидкие отходы/масло/химикаты должны храниться в резервуарах или бочках, расположенных в обвалованных зонах, способных вместить 110% от общего объема хранения и в соответствии с национальными требованиями безопасности. • Внедрять рациональные методы ведения домашнего хозяйства и эксплуатации, включая контроль запасов для снижения объема отходов, возникающего в результате использования устаревших материалов, материалов, не соответствующих спецификации, загрязненных, поврежденных или превышающих потребности станции 			
<p>Предотвращение утечек, разливов и экологических инцидентов</p>	<p>Создание и строительство площадок</p>	<p>Разработать процедуру ликвидации разливов (может быть частью более обширного Плана аварийной готовности и реагирования), включая требования:</p> <ul style="list-style-type: none"> • Ведение инвентаризации опасных материалов и специальных процедур/контроля • Хранить на площадке копии паспортов безопасности материалов для всех опасных веществ, используемых в ходе реализации Проекта: • Создать зоны хранения опасных материалов, расположенные вдали от существующих чувствительных рецепторов, защищенные от кражи или вандализма, хорошо вентилируемые, имеющие соответствующее оборудование для реагирования на чрезвычайные 	<p>Подрядчик ПЗС</p>	<p>План – предварительное УНР</p> <p>Этап строительства</p>	<p>Акты осмотра объекта</p> <p>Отчеты о строительстве</p>

Цель	Проектная деятельность	Меры	Ответственность	Сроки	Мониторинг / КПЭ
		<p>ситуации (огнетушитель, промывание глаз и т.д.) и СИЗ.</p> <ul style="list-style-type: none"> • Обеспечить наличие комплектов для ликвидации разливов и оборудования для оказания первой помощи на всех строительных участках. • Обеспечить, чтобы опасные материалы не хранились в больших количествах на строительных участках, а хранились на центральном складе материалов и в зоне складирования. 			
<p>Сведение к минимуму воздействия на уязвимые места обитания и утраты мест обитания в сервитуте - Общие сведения</p>	<p>Строительство ВЛЭП и доступа в сервитут</p>	<p>Разработать план выявления, спасения и перемещения флоры и фауны, включающий следующие виды:</p> <ul style="list-style-type: none"> • Рептилии: Гладкий геккончик, среднеазиатская черепаха • Флора: <i>Acanthophyllum cyrtostegium</i>, <i>Tulipa lehmanniana</i> • Гнездящиеся птицы: дрофа-красотка <p>Другие действия:</p> <ul style="list-style-type: none"> • Провести демаркацию территории, подлежащей расчистке, и максимально сократить необходимость расчистки земли. • Расчищать землю только там, где будут располагаться фундаменты опор. • Доступ к фундаменту опоры должен осуществляться по демаркированной подъездной дороге (не по сервитуту). • Ограничить расчистку и занятие земли до минимума, необходимого для работ по Проекту. • Отсутствие подъездной дороги вдоль всего сервитута. По возможности использовать существующую дорогу 	<p>Подрядчик ПЗС</p>	<p>План – предварительное УНР</p> <p>Этап строительства</p>	<p>Акты осмотра объекта</p> <p>Отчеты о строительстве</p>

Цель	Проектная деятельность	Меры	Ответственность	Сроки	Мониторинг / КПЭ
		<p>для доступа к строительным участкам на опорах.</p> <ul style="list-style-type: none"> • Рекультивировать временно нарушенные территории как можно скорее после завершения строительных работ, чтобы минимизировать риск возникновения подвижных песков. • Свести к минимуму использование траншей и других крутостенных котлованов. • Засыпать открытые котлованы как можно скорее после окончания строительных работ. • Провести исследование и спасение/перемещение наземных животных непосредственно перед началом строительства, включая этап Строительства. • Нанять подрядчика по мониторингу биологических показателей, который будет присутствовать на участке во время земляных работ, для обеспечения соблюдения мер по снижению воздействия на окружающую среду на этапе строительства, а также для проведения ежедневного обследования строительных участков и спасения животных из открытых траншей, по мере необходимости. 			
Рептилии	Земляные работы	<ul style="list-style-type: none"> • Установить временные ограждения вокруг такыров, чтобы исключить проникновение людей, тяжелой техники, складирование оборудования или любых транспортных средств в места обитания такыров для защиты 	Подрядчик ПЗС	<p>План – предварительное УНР</p> <p>Этап строительства</p>	План выявления, спасения и перемещения флоры и фауны

Цель	Проектная деятельность	Меры	Ответственность	Сроки	Мониторинг / КПЭ
		<p>гладкого геккончика в пределах и в непосредственной близости от непосредственной зоны строительства (участок протяженностью 22 км только в восточной части Участка 1).</p> <ul style="list-style-type: none"> • Обучение/информирование работников/подрядчиков, контроль в отношении воздействия на животных и защиты видов. • Запрет на браконьерство и взаимодействие с фауной и флорой в кодексе поведения рабочих. • Установление, размещение и соблюдение ограничений скорости движения автотранспорта, и другие меры по управлению дорожным движением. 			
Млекопитающие	Земляные работы	<ul style="list-style-type: none"> • Сведение к минимуму использования траншей или других крутостенных котлованов • Не оставлять открытые траншеи на ночь, если они не огорожены. • Не оставлять открытые траншеи более чем на 24 часа после завершения работ. • Ограничение строительных работ на период с апреля по май - основной период отела у джейрана (данные по ограничению можно уточнить после проведения весенних исследований млекопитающих). • Обучение/информирование работников/подрядчиков, контроль в отношении воздействия на животных и защиты видов. 	Подрядчик ПЗС	<p>План – предварительное УНР</p> <p>Этап строительства</p>	<p>Отчет об исследовании</p> <p>Нанятый подрядчик по биомониторингу</p>

Цель	Проектная деятельность	Меры	Ответственность	Сроки	Мониторинг / КПЭ
		<ul style="list-style-type: none"> Запрет на браконьерство и взаимодействие с фауной и флорой в кодексе поведения рабочих. Установление, размещение и соблюдение ограничений скорости движения автотранспорта, и другие меры по управлению дорожным движением. 			
Флора	Земляные работы	<ul style="list-style-type: none"> Исследование и спасение/перемещение чувствительных растений (<i>Acanthophyllum cyrtostegium</i>, <i>Tulipa lehmanniana</i>) перед началом строительства, включая отчет о спасении/перемещении растений на этапе строительства. 	Подрядчик ПЗС	<p>План – предварительное УНР</p> <p>Этап строительства</p>	Отчет об исследовании
Птицы	Земляные работы	<ul style="list-style-type: none"> Ограничение на проведение строительных работ в период гнездования дрофы-красотки (относится к восточной трети Участка 1) в апреле и мае. Запрет на браконьерство и взаимодействие с фауной и флорой в кодексе поведения рабочих. Запрет на браконьерство и взаимодействие с фауной и флорой в кодексе поведения рабочих. Обучение/информирование работников/подрядчиков, контроль в отношении воздействия на животных и защиты видов. Установление, размещение и соблюдение ограничений скорости движения автотранспорта, и другие меры по управлению дорожным движением. 	Подрядчик ПЗС	<p>План – предварительное УНР</p> <p>Этап строительства</p>	График реализации проекта

Цель	Проектная деятельность	Меры	Ответственность	Сроки	Мониторинг / КПЭ
Минимизация потери экосистемных услуг	Строительство ВЛЭП и подъездных дорог	<ul style="list-style-type: none"> Реализация ПВСС для смягчения любого воздействия на кочевых скотоводов. 	Подрядчик ПЗС	План – до УНР Фаза строительства	Акты осмотра объекта Отчеты о строительстве
Минимизировать потерю экосистемных услуг	Строительство ВЛЭП и подъездных дорог	<ul style="list-style-type: none"> Реализовать ПВСС для смягчения любого воздействия на кочевников-скотоводов, подвергшихся воздействию. 	Подрядчик ПЗС	План – предварительное УНР Этап строительства	Акты осмотра объекта Отчеты о строительстве
Повышение осведомленности работников о рисках биоразнообразия	Строительство ВЛЭП и подъездных дорог	<ul style="list-style-type: none"> Добавить пункт в Кодекс поведения работников - "Работникам запрещается: <ul style="list-style-type: none"> Удалять флору из рабочей зоны Охотиться на любые виды животных Взаимодействовать с крупными млекопитающими Предусмотреть штрафы за нарушения Во время вводного инструктажа на объекте ознакомить работников со следующими особенностями: <ul style="list-style-type: none"> Что делать при встрече с любым из следующих видов: гладкий геккончик, среднеазиатская черепаха, змеи и т.д. Предоставить рабочим наглядный справочный лист 	Подрядчик ПЗС	Этап строительства	Акты осмотра объекта Отчеты о строительстве
Управление потенциальным случайным обнаружением археологических останков/артефактов	Фундаментные работы ВЛЭП и создание подъездных путей	<ul style="list-style-type: none"> На каждом строительном участке назначить лицо, ответственное за надзор за случайными находками Разработать и внедрить процедуру случайных находок 	Подрядчик ПЗС	Этап строительства	Процедура случайного обнаружения Журнал регистрации планерок

Цель	Проектная деятельность	Меры	Ответственность	Сроки	Мониторинг / КПЭ
					Журнал регистрации случайного обнаружения (если необходимо)
Защита благополучия и повышение уровня жизни тех, чей хозяйственный уклад был вынужденно перемещен	Восстановление хозяйственного уклада	<ul style="list-style-type: none"> Реализовать мероприятия по восстановлению хозяйственного уклада (если они еще не завершены до начала строительства в соответствии с ПВСС). 	Подрядчик ПЗС	Этап строительства	Отчет о завершении работы
Защита здоровья и безопасности работников		Установить (как часть СЭСУ и кадровой политики Подрядчика) следующее: <ul style="list-style-type: none"> План охраны труда и техники безопасности, учитывающий воздействие пыли, производственного шума, падений с высоты, рисков поражения электрическим током и т.д. Провести оценку рисков для всех задач, выполняемых на объекте Информировать всех работников об опасностях и рисках во время инструктажа перед началом работы. Предоставление обязательных СИЗ, включая ботинки со стальными носками, комбинезон, каску, светоотражающий жилет, защитные очки, каску и защитные наушники, перчатки, противопылевые маски для выполнения конкретных задач (например, сварки). Разработка программы введения работников в должность Кодекс поведения работника Обеспечить соответствующее обучение всех работников 	Подрядчик ПЗС	Этап строительства	План по охране труда и промышленной безопасности Оценка рисков Кодекс поведения работника Программа введения работников в должность Журналы обучения/табели посещаемости Отчеты по аудиту Отчеты об инцидентах

Цель	Проектная деятельность	Меры	Ответственность	Сроки	Мониторинг / КПЭ
		<ul style="list-style-type: none"> • Проводить регулярные проверки и аудиты и обеспечить процесс корректирующих действий • Документировать и сообщать о несчастных случаях на производстве, заболеваниях и инцидентах • Размещать жилье рабочих на расстоянии более 500 м от строительных участков. • Внедрять и информировать о мерах по предотвращению чрезвычайных ситуаций, обеспечению готовности к ним и реагированию на них 			
Защита здоровья и безопасности населения		<ul style="list-style-type: none"> • Разработать Кодекс поведения работников, с которым должны ознакомиться и подписать все работники, работающие по контракту, в ходе процесса введения в должность. • Включить в кодекс поведения работников требования по устранению потенциальных рисков ГНД на проекте и изложить политику недопущения к следующему: <ul style="list-style-type: none"> ○ Употребление наркотиков, алкоголя ○ Инциденты, связанные с ГНД • Убедиться, что план обеспечения безопасности включает требования по проверке охранников, обучению применению силы, кодексу поведения охранников и т.д. • Установить знаки на территории Проектной площадки и вдоль дорог, чтобы предупредить местное население и другие внешние заинтересованные стороны о любых рисках и опасностях, например, от 	Подрядчик ПЗС (надзор со стороны Подрядчика НЭСУ)	Этап строительства	Кодекс поведения работников Проверка охранников Журналы обучения / листы посещаемости Установка знаков Протоколы собраний/ листы посещаемости Количество полученных жалоб

Цель	Проектная деятельность	Меры	Ответственность	Сроки	Мониторинг / КПЭ
		<p>транспортных средств, электрооборудования.</p> <ul style="list-style-type: none"> Создать механизм подачи и рассмотрения жалоб местных жителей, как указано в ПВЗС Проекта (Том V). Провести встречи с местными пастухами в начале работ для разъяснения рисков и проблем. Обучить всех работников уважению культуру и традиции других народов. 			
ГНД		<ul style="list-style-type: none"> Обеспечить обучение и повышение осведомленности о политике ГНД для всех сотрудников (включая сотрудников субподрядчиков). Назначить специальное лицо для приема жалоб, связанных с ГНД, и обучить его/ее тому, как реагировать на инциденты, связанные с ГНД. Разработать пути и механизмы перенаправления ГНД как часть внешнего механизма подачи рассмотрения жалоб. Предоставить безопасные, надежные и отдельные жилые помещения, и санитарные узлы для работников-мужчин и работников-женщин. Для женщин обязательно предоставить запираемые санитарные узлы. разрешить подачу и расследование анонимных жалоб на сексуальные домогательства со стороны работников и членов принимающей общины и обеспечить конфиденциальность заявителей работать в тесной координации с местными властями при расследовании любых жалоб, связанных с гендерным насилием и 	Подрядчик ПЗС (надзор со стороны Подрядчика НЭСУ)	Этап строительства	Журналы обучения/ таблицы посещаемости Количество полученных жалоб по ГНД

Цель	Проектная деятельность	Меры	Ответственность	Сроки	Мониторинг / КПЭ
		<p>домогательствами в принимающих поселках, если это касается работников проекта</p> <ul style="list-style-type: none"> • Проводить целевое обучение (в том числе жизненным навыкам, таким как лидерство и принятие решений) и повышение осведомленности уязвимых работников, таких как женщины. 			
<p>Благополучие трудовых ресурсов</p>		<ul style="list-style-type: none"> • Убедиться, что все работники, занятые в проекте, работают по письменному контракту • Обеспечить интеграцию всех работников и разъяснить условия контракта в соответствии с TP2 ЕБРР. • Создать механизм подачи и рассмотрения жалоб работников и обеспечить конфиденциальность и анонимность, где это необходимо. • Обеспечить надлежащее социальное обеспечение (вода, жилье, санитарные условия, питание) на строительных участках. • Обеспечить прохождение всеми работниками соответствующего обучения в соответствии с анализом потребностей в обучении и матрицей, разработанной в рамках СЭСУ (необходимо отметить особые требования при работе на подстанции или на оборудовании под напряжением). • Проводить ежедневные планерки на всех строительных участках. • См. также требования в разделе "Готовность к чрезвычайным ситуациям и реагирование на них". 	<p>Подрядчик ПЗС</p>	<p>Этап строительства</p>	<p>Договоры с работниками Журналы обучения/табели посещаемости Механизм подачи и рассмотрения жалоб Количество полученных жалоб Трудовая статистика</p>

Цель	Проектная деятельность	Меры	Ответственность	Сроки	Мониторинг / КПЭ
		<ul style="list-style-type: none"> • Предоставить всем работникам уведомление о сроке действия их контракта в начале работ. • Разрабатывать статистику трудовой отчетности для всех работников, включая определение трудовой статистики по категориям работников (местные, региональные, международные) и разделение на мужчин и женщин. 			
<p>Готовность к чрезвычайным ситуациям – общие положения</p>		<p>Разработать План аварийной готовности и реагирования с учетом следующих минимальных требований:</p> <ul style="list-style-type: none"> • Определение сценариев чрезвычайных ситуаций. • Конкретные меры реагирования на чрезвычайные ситуации для каждой ситуации относительно Проекта. • Контакты и системы/протоколы связи в чрезвычайных ситуациях (включая связь с затрагиваемыми сообществами, когда это необходимо). • Описание медицинских учреждений и услуг, необходимых на площадке, в процедуре медицинского обслуживания и процедуре эвакуации пострадавших. • Оценка местных аварийных служб и выявление пробелов, которые, возможно, необходимо заполнить. • Процедуры взаимодействия с государственными органами (чрезвычайными, медицинскими, экологическими), включая названия и контактные данные. • План участка с указанием требований к постоянно размещаемому аварийному 	<p>Подрядчик ПЗС</p>	<p>Этап строительства</p>	<p>План аварийной готовности и реагирования Медицинские службы на объекте в наличии Отчеты об учениях</p>

Цель	Проектная деятельность	Меры	Ответственность	Сроки	Мониторинг / КПЭ
		<p>оборудованию и сооружениям (например, пункты первой помощи, противопожарное оборудование, оборудование для ликвидации разливов и средства индивидуальной защиты (СИЗ) для групп аварийного реагирования).</p> <ul style="list-style-type: none"> • Минимальные требования к обученным медицинским работникам на месте, включая пункты оказания первой помощи • Протоколы использования аварийного оборудования и сооружений. • Четкое определение путей эвакуации и точек сбора (ТС) для каждого рабочего участка (включая основные и вспомогательные площадки), выделенного на плане территории. • Определение требований к обучению всех сотрудников и сторонних организаций. • Проведение учений на случай чрезвычайных ситуаций и их частота в соответствии с установленными уровнями или уровнями чрезвычайных ситуаций и графиком их проведения. • Создать на объекте клиники для оказания экстренной первой помощи сотрудникам, способным оказать первую помощь при поражении электрическим током, падении с высоты и т.д. • Процедуры медицинской эвакуации в ближайшее учреждение скорой помощи. 			

Цель	Проектная деятельность	Меры	Ответственность	Сроки	Мониторинг / КПЭ
<p>Готовность к чрезвычайным ситуациям - климатические риски/природные угрозы</p>		<ul style="list-style-type: none"> Проводить постоянный мониторинг погодных явлений для раннего предупреждения о сильных ветрах, бурях, пыльных бурях, экстремальных осадках, чтобы рабочие могли добраться до укрытия. Создать аварийные убежища для рабочих вдоль трассы (Калаата, Джанкельды, Водонасосная станция и т.д.). В периоды сильного ветра (15 км/ч) любые работы, приводящие к образованию пыли, запрещаются в пределах 200 м от населенных пунктов, расположенных в направлении преобладающего ветра Обеспечить всех работников противопылевыми масками в случае локального пылевого явления 	<p>Подрядчик ПЗС</p>	<p>Этап строительства</p>	<p>Рабочие аварийного укрытия</p>
<p>Безопасность</p>	<p>Вдоль трассы ВЛЭП и на строительных участках, подстанции и объекте размещения</p>	<ul style="list-style-type: none"> Провести оценку рисков безопасности Определить в плане управления безопасностью следующее: Описать подход и системы обеспечения безопасности проекта, например, защитные барьеры - такие как заборы, ворота, замки, укрепленные сооружения и средства контроля доступа Безопасность размещения Требования к проверке персонала охраны, форма для охраны, Обучение охранников по вопросам прав человека и применения силы Разработать Кодекс поведения в сфере безопасности и обучить сотрудников охраны обращению с оружием, правам человека и приему жалоб 	<p>Подрядчик ПЗС / Подрядная охранная организация</p>	<p>Этап строительства</p>	<p>Оценка рисков безопасности План управления безопасностью Кодекс поведения в области безопасности Журналы обучения/табели посещаемости</p>

Цель	Проектная деятельность	Меры	Ответственность	Сроки	Мониторинг / КПЭ
<p>Защита членов сообщества и работников от инфекционных заболеваний (особенно COVID-19)</p>		<p>Подготовить план участка COVID-19, включая следующие требования, но не ограничиваясь ими:</p> <ul style="list-style-type: none"> • Оценка рисков строительства COVID-19 (включая объект размещения). • Меры по социальному дистанцированию (во время выполнения работ на площадке, транспортировки и в пределах жилого городка). • Меры по минимизации риска заражения персонала, находящегося за пределами проектной площадки (и строительного городка), особенно местных рабочих, не проживающих в жилом городке. • Меры по минимизации риска передачи инфекции местному населению от персонала площадки. • Требования к карантину (или эквивалентной изоляции) для персонала, прибывшего из-за пределов площадки (и из-за рубежа). Виды осуществляемого мониторинга. Расположение и контроль карантина, если применимо. • Порядок действий в чрезвычайных ситуациях в случае положительных случаев или вспышки (для персонала, подвергшегося воздействию, и потенциально персонала, подверженного воздействию). • Организация собраний на месте. • Обучение работников основным путям распространения COVID-19, известным способам ограничения распространения и симптомам вируса. 	<p>Подрядчик ПЗС / Подрядная охранная организация</p>	<p>Этап строительства</p>	<p>COVID-19 Оценка риска строительства План участка COVID-19 Журналы обучения/табели посещаемости</p>

Цель	Проектная деятельность	Меры	Ответственность	Сроки	Мониторинг / КПЭ
		<ul style="list-style-type: none"> Контроль за выполнением мер по борьбе с COVID-19 субподрядчиками. Меры по снижению риска задержек со стороны поставщиков оборудования из стран, где могут возникать вспышки COVID-19. Координация действий с местными и региональными должностными лицами здравоохранения. Управление риском передачи инфекции местному населению (особенно управление риском смешивания работников из местного населения с работниками, проживающими в жилых помещениях для рабочих). Предоставление СИЗ для снижения риска распространения COVID-19, например, масок и дезинфицирующих средств для рук. 			

6.5 Требования по смягчению воздействий и управлению - этап эксплуатации

Таблица 12 Требования по смягчению воздействий и управлению - этап эксплуатации

Цель	Деятельность	Меры	Ответственность	Сроки	Доказательство
Внедрение СЭСУ в соответствии с ПМП	Работы по ЭиТО - отходы	<ul style="list-style-type: none"> Обеспечить, чтобы СЭСУ включала соответствующие требования к обучению, коммуникации, мониторингу, отчетности, отчетности о происшествиях, аудиту, анализу со стороны руководства, постоянному совершенствованию. 	НЭСУ	Ежегодно	Ежегодный аудит СЭСУ
Планирование оперативного управления		<ul style="list-style-type: none"> Разработать проект ПЭСУ-Э 	НЭСУ	Ежегодно	Ежегодная отчетность

Цель	Деятельность	Меры	Ответственность	Сроки	Доказательство
		<ul style="list-style-type: none"> Обеспечить раскрытие корпоративного механизма подачи и рассмотрения жалоб в районах реализации проекта Для всех работ по техобслуживанию должна проводиться специальная оценка рисков относительно отходов, климатических рисков и рисков ОТ и ТБ, управления опасными материалами, готовности к чрезвычайным ситуациям и реагирования на них, транспортных рисков.) Внедрить практику управления отходами в соответствии с ПЭСУ-Э и СЭСУ НЭСУ Обеспечить правильное использование СИЗ в любое время 			
Минимизация климатического риска для работников, выполняющих работы по техобслуживанию и ремонту.	Работы по ЭиТО	<ul style="list-style-type: none"> Мониторинг климатических рисков в рамках оценки рисков ремонтных работ 	НЭСУ	Этап эксплуатации - непрерывно	Ежемесячная отчетность по ЭиТО
Обеспечение успешного восстановления нарушенных территорий	Работы по ЭиТО	<ul style="list-style-type: none"> Выполнить требование плана управления биоразнообразием по восстановлению среды обитания без чистых потерь. Контролировать восстановление почв, нарушенных в ходе строительных работ, до их полной реабилитации. 	НЭСУ	Этап эксплуатации - 5 лет или по мере необходимости	Ежемесячная отчетность по ЭиТО
Биоразнообразие	Работы по ЭиТО	<ul style="list-style-type: none"> Выполнить требования Плана действий по сохранению биоразнообразия (гладкий геккончик) для получения чистого прироста 	НЭСУ	Этап эксплуатации - 5 лет или по мере необходимости	Ежемесячная отчетность по ЭиТО
Обеспечение того, чтобы хозяйственный уклад не подвергался негативному воздействию в долгосрочной перспективе	Работы по ЭиТО	<ul style="list-style-type: none"> Проводить мониторинг подвергшихся воздействию домохозяйств в течение как минимум трех лет, чтобы убедиться, что они если не улучшили, то хотя бы вернулись к прежнему уровню хозяйственного уклада. 	НЭСУ	Этап эксплуатации	Ежемесячная отчетность по ЭиТО

Цель	Деятельность	Меры	Ответственность	Сроки	Доказательство
		<ul style="list-style-type: none"> Мониторинг реализации мероприятий по восстановлению средств к существованию. 			

7 Мониторинг и отчетность

В рамках СЭСУ НЭСУ или подрядчика в соответствии с требованиями выше, мониторинг и отчетность, указанные в Таблица 13 и Таблица 14, необходимы как минимум для строительства и эксплуатации соответственно.

Таблица 13 Обязательства по мониторингу и отчетности - строительство

Мониторинг	Параметры	Частота и длительность	Расположение	Обязательства по отчетности	Ответственность
Охрана труда, экологическая и социальная статистика (включая статистику по COVID-19)	Количество смертельных случаев, аварий и травм. Отчеты о происшествиях и последующие действия. Окружающая среда: отходы, водопользование	Ежемесячно	Площадка	Ежемесячный отчет о мониторинге строительства (см. шаблон в Приложении D)	Подрядчик ПЗС
Статистика жалоб трудовых ресурсов и работников	Количество работников, пол работников и то, являются ли они местными или нет, а также статистика субподрядчиков.	Ежемесячно	Площадка	Ежемесячный отчет о мониторинге строительства (см. шаблоны по отчетности в Приложении D)	Подрядчик ПЗС
Размещение рабочей силы	Соответствие жилья плану размещения рабочей силы	Ежемесячно	Трудовые помещения	Ежемесячный отчет о мониторинге строительства или отчет об аудите размещения (см. шаблон в Приложении D)	Подрядчик ПЗС
Труд и условия труда	Анализ условий труда, расчетных листов и платежных ведомостей, распределения отпусков, а также интервью с работниками для проверки выводов	Ежемесячно	Площадка	Ежемесячный отчет о мониторинге строительства или отчет о трудовом аудите	Подрядчик ПЗС
Инциденты в сфере безопасности	Случаи нарушения безопасности. Отчетность об инцидентах и последующие действия.	Ежемесячно	Площадка	Ежемесячный отчет о мониторинге строительства	Подрядчик ПЗС
Взаимодействие с заинтересованными сторонами	Завершено взаимодействие с заинтересованными	Ежемесячно	Объект / местные сообщества	Ежемесячный отчет о мониторинге	Подрядчик ПЗС

	ыми сторонами (журнал взаимодействия с заинтересованными сторонами)			строительств а	
Жалобы	Количество полученных жалоб от населения (журнал регистрации жалоб). Ответы и последующие действия.	Ежемесячно	Объект / местные сообщества	Ежемесячный отчет о мониторинге строительства	Подрядчик ПЗС

Таблица 14 Обязательства по мониторингу и отчетности - эксплуатация

Мониторинг	Параметры	Частота и длительность	Расположение	Обязательства по отчетности	Ответственность
ОТ и ТБ	Количество смертельных случаев, аварий и травм. Отчеты о происшествиях и последующие действия	Два раза в год	Площадка	Отчет о мониторинге операций два раза в год	НЭСУ
Статистика трудовых ресурсов	Количество работников, пол работников и то, являются ли они местными или нет.	Два раза в год	Площадка	Отчет о мониторинге операций два раза в год	НЭСУ
Труд и условия труда	Анализ условий труда, расчетных листков и платежных ведомостей, распределения отпусков, а также интервью с работниками для проверки выводов. Осуществлять мониторинг частных агентств занятости (если они используются) на предмет оплаты услуг по найму и убедиться, что их платят работодатели, а не потенциальные соискатели.	Два раза в год	Площадка	Отчет о мониторинге операций два раза в год или отчет о трудовом аудите	НЭСУ
Инциденты в сфере безопасности	Были ли случаи нарушения безопасности или нет. Отчетность об инцидентах и последующие действия.	Два раза в год	Площадка	Отчет о мониторинге операций два раза в год	НЭСУ
Взаимодействие с заинтересованными сторонами	Завершение взаимодействия с заинтересованными сторонами	Два раза в год	Площадка/местные сообщества	Отчет о мониторинге операций два раза в год	НЭСУ
Жалобы	Количество полученных жалоб от работников/общины. Ответы и последующие действия.	Два раза в год	Площадка/местные сообщества	Отчет о мониторинге операций два раза в год	НЭСУ
Биоразнообразие	Контролировать восстановление почвы, нарушенной в ходе строительных работ, до ее полной реабилитации.	Ежегодно в течение первых пяти лет	Площадка	Ежегодный отчет о мониторинге операций	НЭСУ
Биоразнообразие	Мониторинг эффективности сезонов восстановления среды обитания гладкого геккончика за	Ежегодно в течение первых пяти лет	Площадка	Ежегодный отчет о мониторинге СН и отчет об отсутствии	НЭСУ

Мониторинг	Параметры	Частота и длительность	Расположение	Обязательства по отчетности	Ответственность
	<p>пределами участка в сравнении с критерием NG</p> <p>Мониторинг эффективности восстановления/реабилитации растительности за пределами участка для компенсации утраты постоянной среды обитания в соответствии с критериями NNL.</p> <p>Мониторинг гибели птиц в течение первых трех лет работы Проекта с применением специальных полевых и аналитических методик для корректировки широко известных предубеждений в данных по поиску тушек, включая эффективность работы исследователей (обнаруживаемость), удаление тушек (вывоз) и предубеждении относительно нанесения вреда.</p>			<p>чистых потерь (включая расчет NNL)</p> <p>Ежегодная смертность птиц</p>	

Назначенный менеджер по ЭИС вопросам будет вести полный и актуальный файл всех соответствующих источников информации на всех этапах проекта. Этот файл должен быть легкодоступным и включать, как минимум, копии следующих документов:

- Действующие экологические разрешения и согласования.
- Все соответствующие нормативные документы Мозамбика и международные нормативные документы, международные руководства и нормы практики.
- Действующие сертификаты калибровки для всего оборудования, требующего калибровки внешней организацией.
- Последняя версия ПЭСУ.
- Записи по экологическому мониторингу (формы инспекций) и аудитам.
- Записи программы строительства.
- Руководства по эксплуатации производителей для всего оборудования по экологическому мониторингу.
- Записи о техническом обслуживании и ремонте оборудования.
- Переписка по экологическим вопросам / разрешениям, включая внутреннюю и внешнюю.
- Протоколы соответствующих совещаний.
- Записи об экологическом обучении (например, записи о посещении тренингов по экологической осведомленности).

8 Взаимодействие с заинтересованными сторонами

Требование к реализации 10 ЕБРР (ТР10) требует, чтобы в рамках Проекта были определены внешние и внутренние заинтересованные стороны и установлены средства коммуникации с ними. Все коммуникации, а также выявленные заинтересованные стороны задокументируются в Плане взаимодействия с заинтересованными сторонами (ПВЗС), который подлежит публичному раскрытию.

Для этапа ОЭСВ был подготовлен ПВЗС (том V), в котором представлен детальный план обязательств по взаимодействию с заинтересованными сторонами на этапах подготовки, строительства, эксплуатации и вывода из эксплуатации. Проект обязан:

- Информировать и консультироваться с местным населением и другими заинтересованными сторонами до начала строительства объекта о потенциальном воздействии, мерах управления и потенциальных возможностях.
- Разъяснять местному населению механизм подачи и рассмотрения жалоб в рамках Проекта;
- Поддерживать содержательный диалог посредством консультаций и раскрытия информации с местным населением и другими соответствующими заинтересованными сторонами.
- Разработать процедуру учета коммуникаций, которая будет регистрировать ключевую информацию, полученную от заинтересованных сторон и в их адрес.

Ответственность за выполнение требований ПВЗС перейдет к подрядчику, получившему контракт, после его назначения и контролируется со стороны НЭСУ или остается ответственностью НЭСУ на период проекта, с поддержкой Подрядчика ПЗС, при необходимости. Подрядчик ПЗС или НЭСУ назначат специальное лицо для управления отношениями с заинтересованными сторонами, как определено в ПВЗС проекта, и любыми новыми обязательствами, определенными после завершения ОЭСВ.

Внутренняя коммуникация между Проектом, Подрядчиком ПЗС и работниками должна быть определена в Плане внутренней коммуникации Проекта.

9 Механизм подачи и рассмотрения жалоб

Предварительный механизм подачи и рассмотрения жалоб был подготовлен и включен в план взаимодействия с заинтересованными сторонами (ПВЗС). В настоящее время основным контактным лицом является JE. Однако механизм подачи и рассмотрения жалоб будет изменен, и после завершения этапа подготовки ОЭСВ его функции будет выполнять либо НЭСУ, либо Подрядчик ПЗС. Была подготовлена типовая форма для подачи жалоб, позволяющая регистрировать любые полученные жалобы и включает меры по предоставлению ответа заявителю. Она представлена в Приложении А.

Форма состоит из трех основных разделов:

- Раздел I - общая информация, включая контактные данные заявителя. Если заявитель предпочитает подать анонимное заявление, его имя и контактные данные не разглашаются. Только лицо, ответственное за реагирование на жалобы, будет располагать этой информацией для предоставления ответа, или заявитель будет предупрежден о том, что в некоторых случаях прямой ответ на анонимную жалобу не может быть предоставлен.

- Раздел II призван отразить основную мысль заявителя.
- Раздел III демонстрирует ответ, предоставленный заявителю, и то, кем он был предоставлен.

Приложение А: Форма для подачи жалоб по проекту

Исх. №		
1	Имя (указать, если заявитель предпочитает остаться неизвестным)	Полное имя (если применимо): Пол: Возраст: Адрес (если применимо): Род занятий (если применимо): Я хочу, чтобы моя личность не разглашалась: _____
2	Контактная информация (необходимо указать способ связи с заявителем)	Мобильный телефон: Факс: Электронная почта: Другое (указать):
3	Как и кем было получено соответствие требованиям/отзыв/запрос	Телефонный звонок: Текст/приложения WhatsApp: Устное сообщение: Письмо/Электронная почта: Имя получателя:
4	Цель обращения	Подать жалобу: Дать обратную связь: Запросить информацию: Другое (указать):
	Дата получения заявления	Дата: Время:
5	Текст сообщения заявителя	
6	Ответное сообщение (после получения заявления)	Уважаемый/ая _____ Мы подтверждаем получение Вашего заявления. Сообщаем, что Ваше заявление находится на стадии рассмотрения. Вы получите ответ в течение двух недель с момента подачи заявления. Также сообщаем, что Вы получите письменный ответ на вопросы, о которых говорится в Вашем заявлении. Мы будем держать Вас в курсе событий. Благодарим за понимание. <i>Это сообщение было доставлено заявителю по адресу _____ на _____ в ____ через _____.</i>
7	Резюме ответа, предоставленного заявителю	

8	Необходимые последующие действия:	
9	Дата закрытия заявления	Дата:

Послание было адресовано _____

Дата/месяц/год _____

Ответ был отправлен _____

Дата/месяц/год _____

Подпись и печать _____

Приложение В: Краткое изложение ключевых планов экологического управления

План	Область применения	Содержание
Охрана труда и техника безопасности	Все вопросы по охране труда и технике безопасности в ходе реализации проекта	<ul style="list-style-type: none"> ■ Описание проекта. ■ Обязанности конкретного персонала. ■ Консультации, введение в должность и обучение. ■ Выявление опасностей, включая оценку и контроль рисков (физические, электрические, биологические риски) ■ Управление субподрядчиками. ■ Управление инцидентами. ■ Мониторинг и обзор плана.
План аварийной готовности и реагирования	Пыльные бури Экстремальная жара Опасные природные явления Пожар Взрыв Разливы	<ul style="list-style-type: none"> ■ Название ■ Подробная информация о команде по управлению ЧС ■ Список контактов с внешними организациями (названия, адреса, номера телефонов) и индивидуальные обязанности по установлению этих контактов ■ Перечень индивидуальных обязанностей по разделам ■ Подготовка в случае аварии ■ Действия, предпринимаемые во время чрезвычайной ситуации (для каждого сценария) ■ Действия, предпринимаемые после аварии. ■ Источники необходимой информации и расположение объектов контроля загрязнения ■ Отчетность об авариях и инцидентах ■ Ликвидация разливов
Расчистка и восстановление растительности	Активное восстановление нарушенной среды обитания после строительных работ	<ul style="list-style-type: none"> ■ Введение ■ Законодательные требования ■ Существующая окружающая среда ■ Цели управления растительностью для различных типов местообитаний ■ Растительность, подлежащая сохранению ■ Расчистка растительности ■ Защита ПОБ и других ключевых местообитаний/видов ■ Управление восстановлением (цели для каждого типа растительности) ■ Методология реабилитации ■ Вспомогательные мероприятия (борьба с инвазивными видами, снятие верхнего слоя почвы, восстановление и складирование, борьба с эрозией и седиментацией, выбор видов и сбор семян, управление пожарами) ■ Критерии завершения, восстановительные мероприятия и мониторинг реабилитации

План	Область применения	Содержание
		<ul style="list-style-type: none"> ■ Финансирование и обеспечение ■ Обучение ■ Отчетность и обзор
<p>План управления отходами на участке</p>	<p>Утилизация общих и опасных отходов</p>	<ul style="list-style-type: none"> ■ Определить ответственные лица - на различных этапах Проекта, т.е. при планировании, строительстве и эксплуатации Станции, ответственность могут нести разные лица. Эти лица должны быть определены для каждого ключевого этапа и они должны знать о своих обязанностях. Они должны обладать достаточными полномочиями для обеспечения соблюдения WMP другими работниками на площадке. ■ Определить типы и объем отходов - необходимо определить все потоки отходов, которые будут образовываться во время строительства, эксплуатации и вывода из эксплуатации. ■ Классы опасности - опасные отходы будут классифицированы в соответствии с требованиями системы классификации Директивы ЕС по опасным отходам. ■ Определить варианты обращения с отходами - как описано выше в EMMPs строительства и эксплуатации, необходимо подготовить иерархию управления отходами для вариантов на площадке и за ее пределами. Там, где образуются опасные отходы, необходимо уделить особое внимание мерам по выявлению и управлению такими отходами и внедрить соответствующие процедуры. ■ Определить места утилизации отходов - необходимо определить местоположение мест утилизации отходов, в идеале следует использовать наиболее локальные места, чтобы минимизировать транспортные расходы. Важно, чтобы при использовании подрядчиков по утилизации отходов были заключены юридические контракты, а подрядчики по утилизации отходов соблюдали юридические обязанности, установленные в местном и национальном масштабе. ■ Обучение - весь персонал должен быть обучен для обеспечения понимания требований WMP и своих обязанностей, включая штатных сотрудников и субподрядчиков.

План	Область применения	Содержание
		<ul style="list-style-type: none"> ■ План - используя описанные выше шаги, установить ориентировочное процентное соотношение количества отходов, которое будет образовываться в течение всего срока реализации проекта. ■ Меры - объем производимых отходов будет регистрироваться ежемесячно, и, по возможности, будут приниматься меры по повторному использованию, сокращению или переработке отходов, если это необходимо; и ■ Мониторинг - на протяжении всего жизненного цикла проекта будет осуществляться мониторинг управления отходами на площадке для обеспечения соблюдения WMP.
План культурного наследия	Процедура проведения предварительных исследований и случайных находок	<ul style="list-style-type: none"> ■ Процедура проведения систематических исследований. ■ Процедура работы со случайными находками. ■ Метод регистрации, сбора и картирования с помощью системы глобального позиционирования (GPS) любых областей, представляющих интерес. ■ Метод проведения предварительных исследований, включая любую оценку грунта под землей. ■ Метод обеспечения того, что обращение с ресурсами и управление ими будет осуществляться в соответствии с их традициями, типологией и культурной последовательностью. ■ Процедура документирования; и ■ Ключевые роли и обязанности (EDM, строительные подрядчики и министерство). ■ <i>Процедура случайного обнаружения</i>

Приложение С: Краткое изложение планов социального управления

План	Область применения	Содержание
План управления размещением работников	Поселок для строительных рабочих (объект размещения)	<ul style="list-style-type: none"> ■ Введение (исходные условия, профиль работников, принципы размещения) ■ Описание временного лагеря ■ Правовые и политические рамки

План	Область применения	Содержание
		<ul style="list-style-type: none"> ■ Экономические последствия ■ Социальные последствия ■ Управление размещением работников (процессы и процедуры размещения, организация доступа, EPRP, пожарная безопасность, питание, отдых, социальное обеспечение и т.д.), организационная структура, рабочий план и график) ■ Управление жалобами ■ Мониторинг и отчетность
План восстановления средств к существованию (предстроительные работы)		<ul style="list-style-type: none"> ■ Введение ■ Обзор земельных участков, необходимых для реализации проекта ■ Политический и правовой контекст ■ Воздействие проекта на хозяйственный уклад ■ Восстановление средств к существованию (подход, механизмы, матрица прав, помощь уязвимым людям и т.д.) ■ Раскрытие информации ■ Мониторинг, аудит и отчетность ■ Механизм подачи и рассмотрения жалоб

Приложение D: Шаблоны трудовой отчетности

- Инструмент 12 TP2 ЕБРР: Шаблон отчетности по цепочке субподрядчиков - ВЛЭП 500 кВ Сарымай - Джанкельды: Формы отчетности подрядчиков