Sarimoy-Jonkeldi elektr uzatish liniyasi

Ekologik va ijtimoiy ta'sirni baholash (EITB):

I - jild – Notexnik hisobot

MIJOZ: "O'ZBEKISTON MET" AJ

SANA: 2022-YIL MART

"Juru Energy Ltd."

Suite 1, One George Yard, London

Buyuk Britaniya, EC3V 9DF

T: +44 207 859 4028

Hujjat haqida ma'lumotlar

| | |
|--|---|
| Loyiha nomi | Sarimoy-Jonkeldi elektr uzatish liniyasi |
| Hujjat nomi | I-jild – Notexnik hisobot |
| Juru Energy kompaniyasining loyiha havolasi | UZB_Sarimay-Dzhankeldy |
| Mijoz | “O‘zbekiston MET” AJ |
| JE loyiha menejeri | Nikola Devis |
| JE loyihasi direktori | Jushkinbek Ismailov |

Hujjat nazorati

| Nashr | Nashr sanasi | Tavsifi | Muallifi | Tekshirildi | Tasdiqlandi |
|--------------|-----------------------|-------------------------------------|-----------------|--------------------|--------------------|
| 1.0 | 2021-yil 22 dekabr | Maslahat uchun loyiha | Har xil | Marianne Lupton | Nikola Devis |
| 2.0 | 2022 yil 25 fevral | Ko'rib chiqish uchun yakuniy loyiha | Har xil | Marianne Lupton | Nikola Devis |
| 3.0 | 2022 yil 18 mart | Oshkora qilish uchun yakuniy loyiha | Har xil | Marianne Lupton | Nikola Devis |

Voz kechish:

Ekologik va ijtimoiy ta'sirni baholash hisoboti: Notexnik hisobot (“Hisobot”) Juru Energy tomonidan tayyorlangan. Hisobotdagi ma'lumotlar joriy holatni aks ettirsada, Juru Energy ushbu Hisobotda keltirilgan ma'lumotlarning to'g'riligi yoki to'liqligi to'g'risida aniq yoki nazarda tutilgan hech qanday bayonot yoki kafolat bermaydi va noto'g'ri yoki ko'rsatilmagan ma'lumotlar uchun javobgarlikni o'z zimmasiga olmaydi.

Ushbu Hisobot faqat YeTTB va “O‘zbekiston MET” AJ uchun tayyorlangan. “O‘zbekiston MET” AJ ushbu Hisobotda keltirilgan ma'lumotlarning to'g'riligi yoki to'liqligi to'g'risida aniq yoki nazarda tutilgan hech qanday bayonot yoki kafolat bermaydi. “O‘zbekiston MET” AJ ushbu Hisobotdagi ma'lumotlarning birortasini mustaqil ravishda tasdiqlamagan va undagi har qanday ma'lumot, noto'g'ri yoki ko'rsatilmagan ma'lumotlar uchun hech qanday javobgarlikni o'z zimmasiga olmaydi. Hisobot “O‘zbekiston MET” AJ mulki bo'lib qoladi.

MUNDARIJA

| | |
|--|----|
| Hujjat haqida ma'lumotlar | ii |
| Hujjat nazorati | ii |
| 1 Kirish | 1 |
| 1.1 Loyiha haqida umumiy qisqa ma'lumot | 1 |
| 2 Loyiha tavsifi | 2 |
| 2.1 Loyihaga ehtiyoj..... | 2 |
| 2.2 Muqobil variantlar..... | 2 |
| 2.3 Yerga bo'lgan talablar | 3 |
| 2.4 Mehnat talablari..... | 3 |
| 2.6 Loyihani ishlab chiqish | 6 |
| 3 Baholash yondashuvi | 8 |
| 3.1 Baholash asosi | 8 |
| 3.2 Baholash metodologiyasi | 8 |
| 3.3 Manfaatdor tomonlar bilan hamkorlik qilish | 9 |
| 3.4 Shikoyat qilish mexanizmi..... | 13 |
| 4 Ekologik va ijtimoiy baholashning qisqacha mazmuni | 15 |
| 5 Ekologik va ijtimoiy ta'sirini yumshatish, boshqarish va nazorat qilish | 34 |
| 6 Xulosa | 34 |
| | |
| 1-jadval: manfaatdor tomonlar bilan o'zaro munosabatlarning qisqacha tavsifi..... | 11 |
| 2-jadval: EITBning qisqacha mazmuni | 15 |
| | |
| 1-rasm: Loyihaning joylashuvi - 500kV S-J havo elektr uzatish liniyasi loyihasi..... | 1 |
| 2-rasm: Loyihaning joylashuvi - S-J HUL (1-yer maydoni) (Manba: Juru Energy)..... | 2 |
| 3-rasm: Loyihaning joylashuvi – N-B-M KCHL (2-yer maydoni) (Manba: Juru Energy)..... | 3 |

| | |
|---|----|
| 4-rasm: 1-yer maydonining keng tarqalgan cho'l landshaftining ko'rinishi (manba: Juru Energy) | 1 |
| 5-rasm: Sarimoy NS (1-yer maydoni) (manba: Juru Energy) | 1 |
| 6-rasm: Umumiy landshaft (2-yer maydoni)..... | 1 |
| 7-rasm: Kichik qishloq (Agitma) (2-yer maydoni) (manba: Juru Energy) | 1 |
| 8-rasm: Elektr energiyasini uzatish konsepsiyasi | 5 |
| 9-rasm: Kengroq 500 kV elektr uzatish tarmog'ida taklif etilayotgan loyihaning soddalashtirilgan diagrammasi..... | 5 |
| 1-jadval: EITBni tayyorlash bosqichlari..... | 8 |
| 2-jadval: Aholining shikoyatlarini ko'rib chiqish mexanizmidagi qadamlar (SHKCHM)..... | 12 |

Qisqartmalar ro'yxati

| Qisqartma | Ta'rifi |
|----------------------|---|
| TH | Ta'sir hududi |
| JSX | Jamiyat salomatligi va xavfsizligi |
| YeTTB | Yevropa tiklanish va taraqqiyot banki |
| ASX | Atrof-muhit, salomatlik va xavfsizlik |
| ETB | Ekologik ta'sirni baholash |
| EMM | Elektr va magnit maydonlari |
| LXQ | Loyihalashtirish, xarid qilish va qurish |
| EI | Ekologik va ijtimoiy |
| EIHR | Ekologik va ijtimoiy sohalarda harakatlar rejasi |
| EITB | Ekologik va ijtimoiy ta'sirni baholash |
| EIBR | Ekologik va ijtimoiy boshqaruv rejasi |
| EIMT | Ekologik va ijtimoiy menejment tizimi |
| EIS | Ekologik va ijtimoiy siyosat |
| JZT | Jinsiy zo'ravonlik va tazyiq |
| IXA | Ilg'or xalqaro amaliyot |
| SHKCHM | Shikoyatlarni ko'rib chiqish mexanizmi |
| XMT | Xalqaro mehnat tashkiloti |
| JE | Juru Energy |
| YO'DMTA | Yerni o'zlashtirish va daromad manbalarini tiklash asoslari |
| KCHL | Kiruvchi va chiquvchi liniya |
| "O'zbekiston MET" AJ | O'zbekiston milliy elektr tarmoqlari |
| NTH | Notexnik hisobot |
| ETXK | Ekspluatatsiya va texnik xizmat ko'rsatish |
| MMQX | Mehnatni muhofaza qilish va xavfsizlik |
| HUL | Havo uzatish liniyasi |
| LAOG | Loyihani amalga oshirish guruhi |
| IT | Ishlash talablari |
| SanPiN | O'zbekiston sanitariya qoidalari va me'yorlari |
| S-J | Sarimoy-Jonkeldi |
| MTHR | Manfaatdor tomonlar bilan hamkorlik qilish rejasi |
| NS | Nimstansiya |

SO‘ZBOSHI

Yevropa tiklanish va taraqqiyot banki (“YETTB” yoki “Bank”) Sarimoy-Jonkeldi (S-D) havo elektr uzatish liniyasini qurish Loyihasini (“Loyiha”) moliyalashtirish maqsadida kredit ajratish imkoniyatini ko‘rib chiqmoqda.

YeTTBning 2019-yilgi Ekologik va ijtimoiy siyosati (EIS 2019), qo‘llab-quvvatlovchi ishlash talablari (IT) va Ilg‘or xalqaro amaliyoti (IXA) asosida Loyiha uchun ekologik va ijtimoiy ta‘sirni baholash (EITB)ni amalga oshirishni YeTTB Juru Energy Ltd. (JE) kompaniyasiga topshirdi.

Ushbu hujjat EITB jarayonining notexnik hisobotini (NTX) taqdim etadi. Ushbu NTXning maqsadi ekologik va ijtimoiy sohalarga ta‘sirni baholash jarayonining dastlabki xulosalar va natijalarini aniq va sodda tarzda taqdim etishdan iborat.

•

YeTTB ushbu Loyihani A toifasiga kiritdi. A toifasidagi loyihalar keng qamrovli EITB va tegishli hujjatlarni talab qiladi. EITB quyidagicha tashkil etilgan:

- I- jild: Notexnik hisobot (mazkur hujjat)
- II- jild: Ekologik va ijtimoiy ta‘sirni baholash (EITB)
- III- jild: Texnik qo‘shimchalar
- IV- jild: Ekologik va ijtimoiy boshqaruv rejasi (EIBR)
- V- jild: Manfaatdor tomonlar bilan hamkorlik qilish rejasi (MTHR) shu jumladan shikoyat qilish mexanizmlari
- VI- jild: Yer sotib olish va daromad manbalarini tiklash asoslari (YO‘DMTA)

EITB loyihasi bo‘yicha ma‘lumotlarni oshkor qilish 2022 yil 10-13 kunlari yakunlandi. EITB natijalarini e‘lon qilish uchun mas‘ul tashkilotlar, yerdan foydalanuvchilar, shuningdek, Loyihaga eng yaqin aholi vakillari bilan jamoatchilik uchrashuvlari tashkil etildi. Ushbu maslahatning to‘liq xulosasi MTHRda keltirilgan. Jamoatchilik uchrashuvlar davomida manfaatdor tomonlarning fikr-mulohazalari EITBga kiritilgan.

YeTTB veb-saytida kamida 120 kun davomida asosiy hujjatlarni ommaga oshkor qilish 2022 yilning mart oyidan 2022 yilning iyun oyiga qadar amalga oshirilishi rejalashtirilgan. EITB hujjatlar I-VI jildlar quyidagi jadvalda keltirilgan onlayn joylar orqali oshkor qilinadi. Shikoyatlarni quyida keltirilgan kanallarga ham jo‘natish mumkin.

Ushbu Notexnik hisobotning ingliz, rus va o‘zbek tillaridagi nusxalarini quyida keltirilgan manzillarda ham ko‘rish mumkin:

- Tuproqqal‘a, Peshku va G‘ijduvon tumanlari hokimiyat binolari

Ommaga oshkor qilish jarayonida olingan sharhlar moliyalashtirish bo‘yicha qaror qabul qilishdan oldin hisobotni yakunlash uchun EITB hujjatlariga kiritiladi.

Agar sizga qog‘oz nusxasi kerak bo‘lsa, quyidagi manzillarda Juru Energy bilan bog‘laning.

| EITB maslahatchisi: Juru Energy | Loyihani ishlab chiquvchi – O‘zbekiston milliy elektr tarmoqlari | YeTTB (yakuniy oshkor qilish paytida) |
|---|---|---|
| F.I.Sh.: Viktoriya Filatova, Zilola Kazakova Manzili: 100077, Toshkent, O‘zbekiston, Chust ko‘chasi, 10A Elektron pochta: sarimay_ohtl_esia@juruenergy.com Telefon: +99871 202-04-40 | O‘zbekiston milliy elektr tarmoqlarining bog‘lanish uchun shaxsi Islombek Saparmatov Elektron pochta: sarimay.jankeldi@gmail.com Telefon: +998 71 236-68-08 | https://www.ebrd.com/work-with-us/project-finance/environmental-and-social-impact-assessments.html |

1 Kirish

1.1 Loyiha haqida umumiy qisqa ma'lumot

“O‘zbekiston MET” AJ tomonidan taklif etilgan 500 kV Sarimoy-Jonkeldi havo elektr uzatish liniyasi loyihasi (S-J havo elektr uzatish liniyasi yoki “Loyiha”) Qizilqum cho‘lining janubi-g‘arbiy qismida joylashgan. “O‘zbekiston MET” AJ Loyihani xususiy investisiyalar ko‘magida ishlab chiqadi. “O‘zbekiston MET” AJ nomidan loyihalashtirish, xarid va qurilish (LXQ) bo‘yicha pudratchi loyihalash, qurish va ishga tushirish ishlarini ochiq tender jarayonidan so‘ng bajaradi.

Loyihaning asosiy maqsadi Buxoro va Navoiy viloyatlarida qurilayotgan qayta tiklanuvchi energiya stansiyalari tomonidan ishlab chiqariladigan elektr energiyasini milliy elektr tarmoqlariga yetkazib berishni osonlashtirishdan iborat. Loyihaning amalga oshirilishi, shuningdek, elektr uzatish tarmog‘ining ishonchliligi, samaradorligi, barqarorligi, elektr ta‘minoti sifati va xavfsizligini sezilarli darajada oshiradi.

Loyiha ikki yer maydoniga bo‘lingan (1- va 2-yer maydonlari birgalikda “Loyiha” deb ataladi):

- 1-yer maydoni – uzunligi taxminan 127 km 500 kV Sarimoy-Jonkeldi havo elektr uzatish liniyasi (S-J havo elektr uzatish liniyasi) - Qizilqum cho‘lining janubi-g‘arbiy qismida joylashgan.
- 2-yer maydoni – 500 kV Navoiy IES – Bosh NS – Muruntov KCHL NS havo elektr uzatish liniyasi (NBM KCHL) – uzunligi taxminan 10 km, 500 kV Bosh NS (ishlab chiqilayotgan)dan 500 kV Muruntov-Navoiy (qurilayotgan) havo elektr uzatish liniyasigacha KCHL ulanishi uchun 5 kilometrlik ikkita yer maydoniga bo‘lingan.

1-rasmda O‘zbekistondagi ikkita yer maydoni ko‘rsatilgan (1-yer maydoni ko‘k rangda, 2-yer maydoni esa qizil rangda ko‘rsatilgan). 1-yer maydoni Nukus (300 m) va Sarimoy qishloqlariga (4,3 km) yaqin joylashgan mavjud Sarimoy nimstansiyasidan (NS) (Xorazm viloyati) boshlanib, Qizilqum tumanining o‘zgartirilmagan hududini kesib o‘tib, Qalaota va Jonkeldi qishloqlari yaqinidan o‘tadigan rejalashtirilgan Jonkeldi NSgacha davom etadi. Bu yo‘nalish Qoraqalpog‘iston Respublikasining To‘rtko‘l tumani, Xorazm viloyatining Tuproqqal‘a tumani va Buxoro viloyatining Peshku tumanlarini kesib o‘tadi.

N-B-M KCHL (2-yer maydoni) butunlay Buxoro viloyatida (G‘ijduvon tumani) Ayakagitma va Ko‘klam qishloqlari yaqinida joylashgan. (3-rasm).

Loyiha hududining landshafti cho‘l, ko‘proq qismlarda bir xil va qurg‘oqchil, 2-yer maydonining g‘arbiy tomonidagi Ayakagitma ko‘liga tutashgan tepaliklar bundan mustasno. Iqlimi yumshoq qish va juda issiq yoz bilan ajralib turadi. Fevral va iyun oylarida kuchli shamollar tez-tez bo‘lib, chang va qum bo‘ronlari bilan birga keladi. 1-yer maydonida uchta suv quvurlari (ulardan ikkitasi qurib bitkazilgan, bittasi esa qurilmoqda) va suvga davriy kirish punktlarga ega bo‘lgan suv nasos stansiyasi mavjud. Chorvadorlar chorva mollarini ikkala yer maydonining kengroq hududlarida boqadilar. 4-7-rasmlarda S-J HUL yo‘nalishi bo‘ylab landshafti tasvirlangan.

1-rasm: Loyihaning joylashuvi - 500kV S-J havo elektr uzatish liniyasi loyihasi.

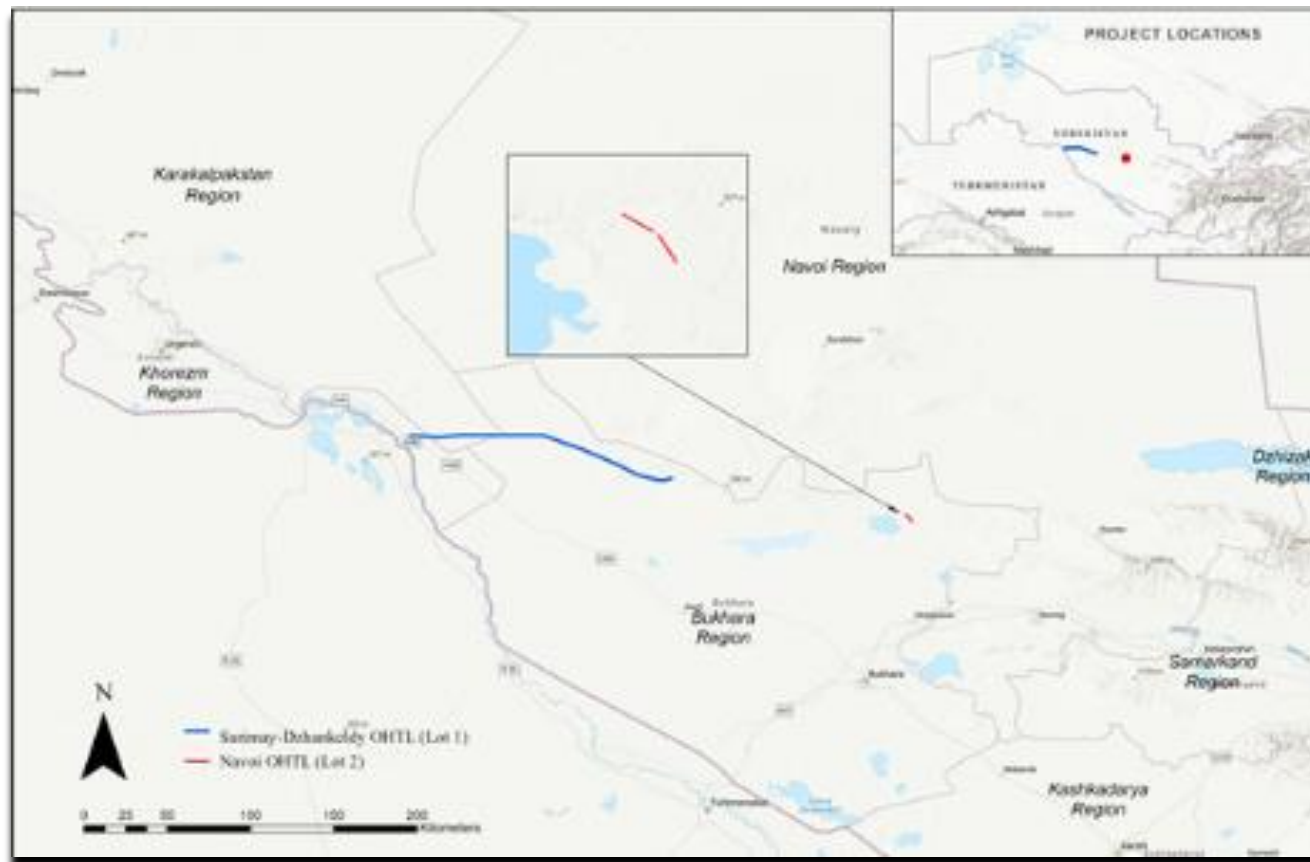

2-rasm: Loyihaning joylashuvi - S-J HUL (1-yer maydoni) (Manba: Juru Energy)

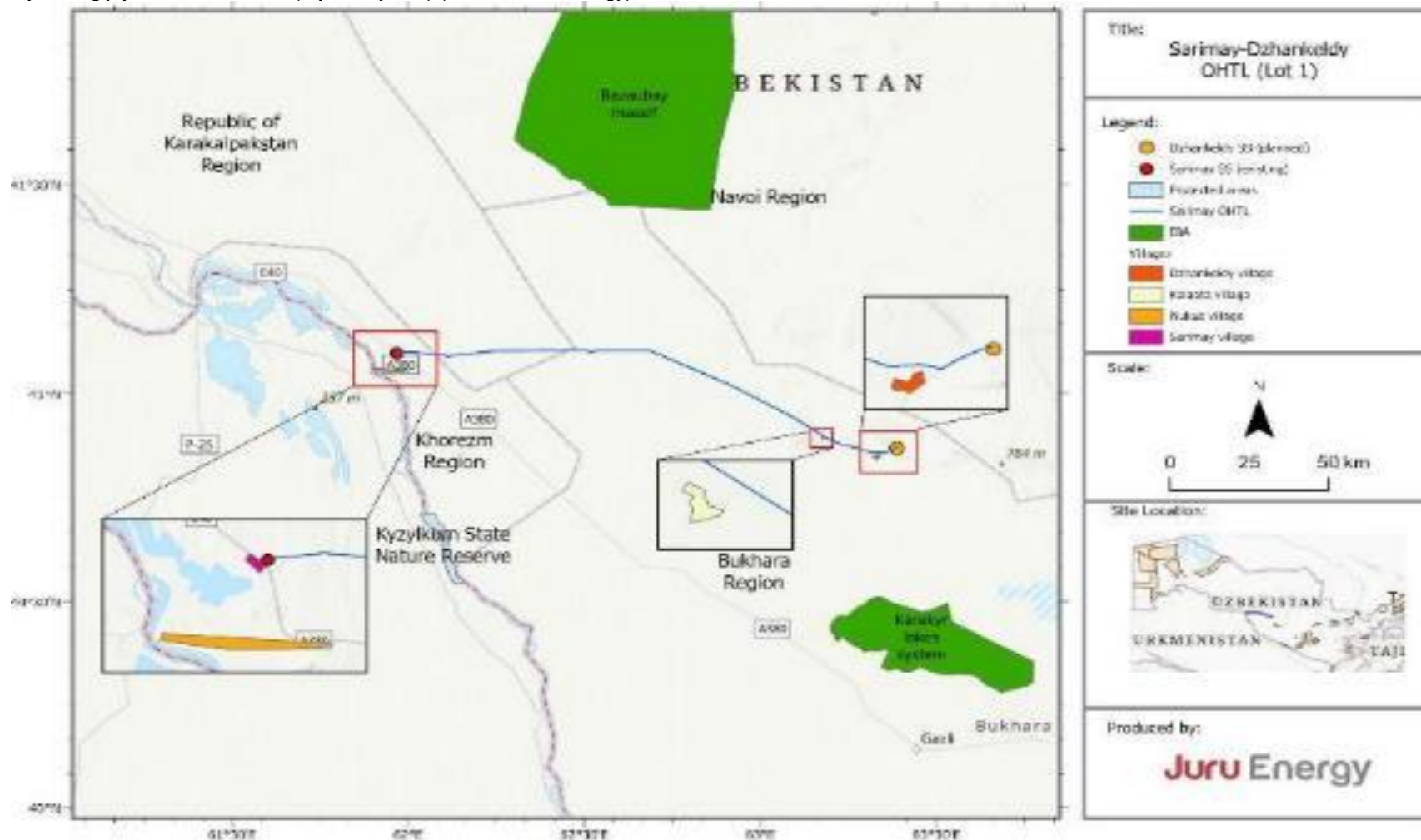

3-rasm: Loyihaning joylashuvi – N-B-M KCHL (2-yer maydoni) (Manba: Juru Energy)

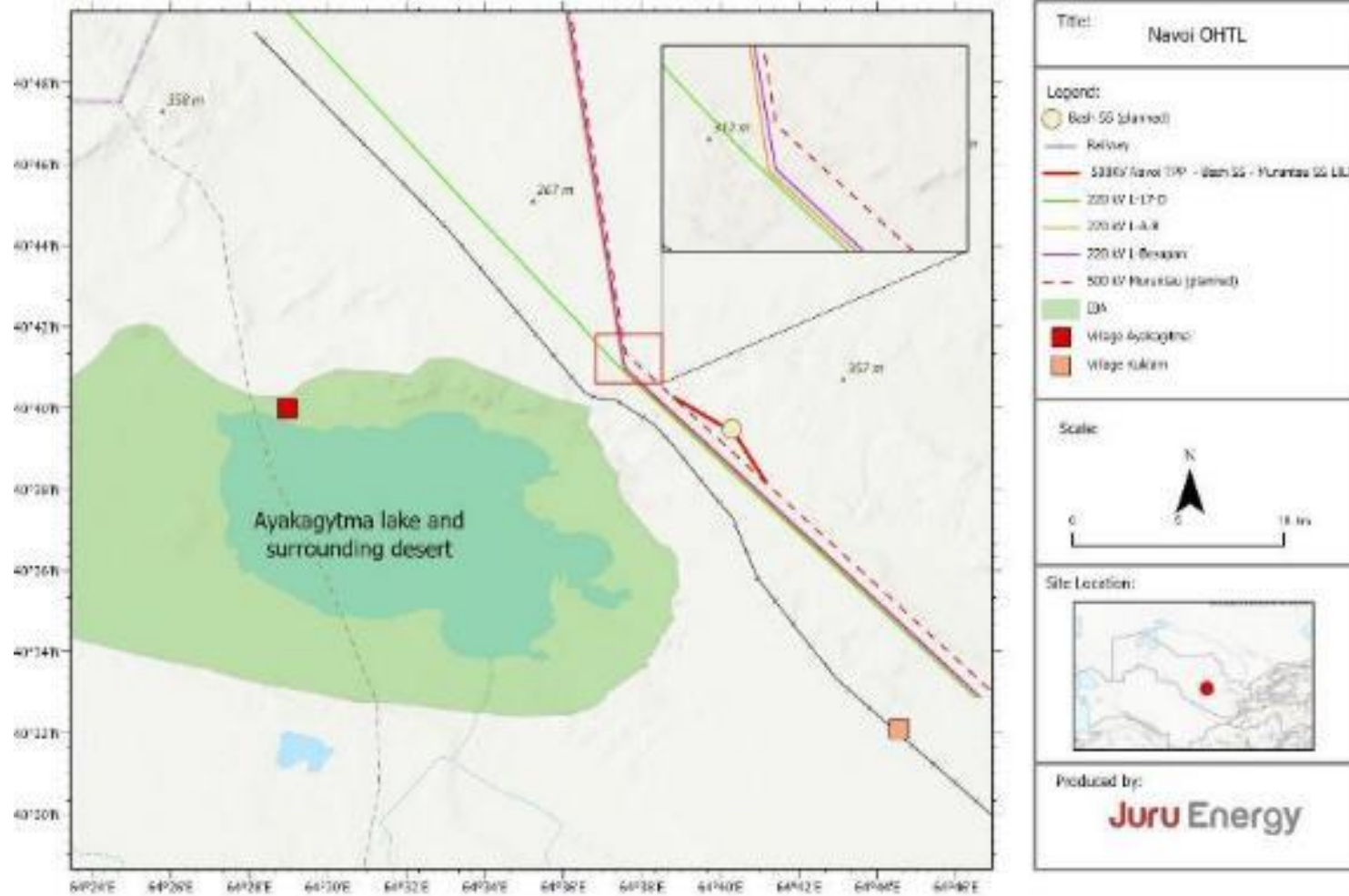

4-rasm: 1-yer maydonining keng tarqalgan cho'l landshaftining ko'rinishi (manba: Juru Energy)



5-rasm: Sarimoy NS (1-yer maydoni) (manba: Juru Energy)



6-rasm: Umumiy landshaft (2-yer maydoni)



7-rasm: Kichik qishloq (Agitma) (2-yer maydoni) (manba: Juru Energy)



2 Loyiha tavsifi

2.1 Loyihaga ehtiyoj

O'zbekiston hukumati elektr ta'minotni oshirishni maqsad qilib qo'ygan va 2020-2030-yillar davomida elektr energiyasi bilan ta'minlashning bir qancha maqsad va yo'nalishlarini, jumladan, qayta tiklanuvchi energetika loyihalarini jadal ishlab chiqishni belgilab beruvchi 2030-yilgacha bo'lgan davrga Energetika strategiyasini qabul qilgan.

2030 yilgacha **YeTTBning** Energiya Sektori Strategiyasi "qayta tiklanuvchi energiyadan foydalanishni rivojlantirish va kengaytirish va uni yagona energiya tizimiga integratsiya qilish" (BDS18-237(F)) bo'yicha asosiy maqsadni qo'yadi.

YeTTBning Yashil iqtisodga yondashuvi o'tish "*energetika va resurslar samaradorligini oshirish orqali energiyani ekologik jihatdan xavfsizroq tarzda ishlab chiqarish va taqsimlashga*" yordam beradi (BDS15-196(F))

Loyiha mamlakatning janubi-g'arbiy va shimoli-g'arbiy hududlari o'rtasida energiya ta'minoti barqarorligini mustahkamlaydi va janubi-g'arbiy mintaqadagi qayta tiklanuvchi energiya loyihalarini milliy tarmoqqa kengroq integratsiyalashuviga yordam beradi.

2.2 Muqobil variantlar

Muqobil konsepsiyalar va yo'nalish variantlari, jumladan, "hech narsa qilmaslik" varianti ko'rib chiqildi. Loyihani qurmaslik hech qanday potensial ekologik va ijtimoiy (EI) ta'sirlarni keltirib chiqarmaydi, ammo bu mamlakatning 2020-2030 yillarida O'zbekiston Respublikasini elektr energiyasi bilan ta'minlash konsepsiyasi va qayta tiklanuvchi energiya manbalariga o'tish maqsadlariga to'sqinlik qiladi. Shimoli-g'arbda kengroq tarmoqni mustahkamlash uchun hayotiy muqobil strategik variant mavjud emas. S-J havo elektr uzatish liniyasi Shimoliy-G'arbiy mintaqani 500 kV tarmoqning qolgan qismiga ulashda asosiy rol o'ynaydi.

S-J havo elektr uzatish liniyasi yo'nalish koridorining o'zi havo elektr uzatish liniyasining boshlang'ich va oxirgi nuqtalari bilan belgilanadi. EITB davomida uchta yo'nalish koridor varianti interaktiv jarayon orqali texnik, ekologik va ijtimoiy mezonlarga muvofiq baholandi. Koridorning maqbul varianti (ushbu notexnik hisobotda keltirilgan) bezovtalanmagan yashash muhitiga ta'sir va asosiy ahamiyatga ega turlar, liniya uzunligi, atrof-muhit omillari va mahalliy retseptorlarga ta'sir o'rtasidagi eng yaxshi muvozanat asosida tanlangan.

Ushbu EITBda tavsiflangan loyiha komponentlarini (tayanchlar, izolyatorlar) va tayanchlarni joylashtirish bo'yicha yakuniy qarorlar Loyihani amalga oshirish uchun tanlangan LXQ pudratchisi tomonidan o'zgartirilishi mumkin. Ushbu EITBda LXQ spetsifikatsiyasiga kiritish uchun maxsus loyihaning ta'sirlarini yumshatish choralari aniqlandi. Bular EIBRda qayd etilgan va Loyihaning keyingi bosqichida amalga oshirish uchun LXQ shartnomasiga kiritiladi.

2.3 Yerga bo'lgan talablar

Yangi loyihalashtirilgan 500 kV havo elektr uzatish liniyasi uchun binolar va inshootlar havo elektr uzatish liniyasining har ikki tomonidagi eng uzoqdagi o'tkazgichdan 30 m masofada joylashgan bo'lishi shart; bu ajratilgan mintaqani yoki servitutni tashkil qiladi. O'zbekistondagi barcha yerlar davlatga tegishli. Loyihaning ajratilgan mintaqasi bo'ylab yer uchastkalariga bo'lgan huquqlarning egalari davlatga qarashli bo'lgan Iplakchilik va jun sanoatini rivojlantirish qo'mitasi va yer uchastkasini boshqaruvchi tashkilot "Jonkeldi" MChJ hisoblanadi. Loyiha havo elektr uzatish liniyasi va har qanday doimiy va vaqtinchalik kirish yo'llari (qattiq qoplamasiz) uchun yer uchastkasiga servitut huquqini olishi kerak bo'ladi. "O'ZBEKISTON MET" AJ yer egasi (Iplakchilik va jun sanoatini rivojlantirish qo'mitasi) bilan servitut shartnomasini tuzadi.

O'zbekistonda ajratilgan mintaqadan foydalanish huquqini olish tartiblari aniq belgilangan. Yerga bo'lgan huquqqa ega bo'lgan va bo'lmagan shaxslarga yetkazilgan zararni hisoblash va qoplash yer egalari, yerdan foydalanuvchi va ijarachilarga ularning huquqlari Loyihani qurish yoki ishlatish hisobiga cheklangan taqdirda (shu jumladan yo'qotilgan foyda), kompensatsiyani to'liq olishlarini ta'minlovchi milliy qoidalarga va YeTTB EIS 2019 ishlash talablari 5 (IT5) ga rioya qilgan holda Yerni o'zlashtirish va daromad manbalarini tiklash asoslariga (YO'DMTA) muvofiq amalga oshiriladi. O'zbekistonda servitutga oid yer qonunchiligi ham mulkdorni/foydalanuvchini himoya qiladi va yer egasini yer uchastkasiga egalik qilish, foydalanish va tasarruf etish huquqidan mahrum qilmaydi.

EITB ushbu NTXda umumlashtirilgan potentsial daromad topish manbalarining yo'qotishlarini baholadi. Doimiy ravishda faqat havo elektr uzatish liniyasining tayanchi asosi atrofidagi maydon uchun yer maydoni egallanadi. O'tlatish va boshqa faoliyatlar ushbu liniya ishga tushirilgandan so'ng uning tagida davom ettirilishi mumkin. Nimstansiyalardagi ishlar butunlay nimstansiyaning poydevori atrofidagi maydonda amalga oshiriladi.

2.4 Mehnat talablari

Qurilish ishchi kuchi jami 200 kishidan oshishi kutilmaydi. Mahalliy ishchilar uchun malakasiz yoki yarim malakali vaqtinchalik ish bilan ta'minlash imkoniyatlari cheklangan bo'lishi mumkin. Loyiha uchun kadrlar va mahalliy yetkazib beruvchilarni yollash tizimi ishlab chiqiladi. Operatsion ishlar faqat texnik ishlardan iborat bo'lishi kutilmoqda, ular vaqti-vaqti bilan va mavjud "O'zbekiston MET" AJ xodimlari tomonidan amalga oshiriladi.

Potentsial xavf va ishchi kuchiga ta'sir shaxsiy himoya vositalarining yo'qligi yoki yetarli emasligi (SHXV) xavfi bilan bog'liq deb aniqlanadi; ishchilar huquqlarini aniqlaydigan shartnomalar yoki hujjatlar bilan ta'minlanmagan ishchilar; shaxsiy hujjatlar yoki pasportlarni ushlab qolish, to'lovning yetishmasligi yoki yetarli emasligi (ko'pincha qo'shimcha ish soatlari yoki tungi ish bilan bog'liq); ortiqcha ish vaqti va/yoki yetarli tanaffuslarning yetishmasligi; va yaroqsiz turar-joy. Ishchilarning turar-joyi vaqtinchalik ish lageri yoki yaqin atrofdagi aholi punktlarida turar-joy bo'lishi mumkin.

Ushbu xatarlarni kamaytirish uchun barcha pudratchilar inson resurslari (HR) siyosatini tayyorlashlari kerak va "mehnatni boshqarish rejasi"ga rioya qilishlari kerak. Ishchilar va xavfsizlik xodimi "axloq kodeksi" barcha tegishli ishchilar tomonidan imzolanadi va mehnat kuchlarini nazorat qilish amalga oshiriladi. Barcha ishchilar uchun qulay bo'lishi uchun ishchilarni shikoyat qilish mexanizmi o'rnatiladi. Ushbu loyihalar bo'yicha batfsil ma'lumotlar YETTB veb-saytida berilgan¹.

2.5. Loyiha komponentlari

Havo elektr uzatish liniyasi - bu elektr energiyasini bir joydan ikkinchi joyga uzatadigan tuzilma, 8-rasmga qarang.

8-rasm: Elektr energiyasini uzatish konsepsiyasi (Manba: http://www.industrial-electronics.com/elec_pwr_3e_9.html)

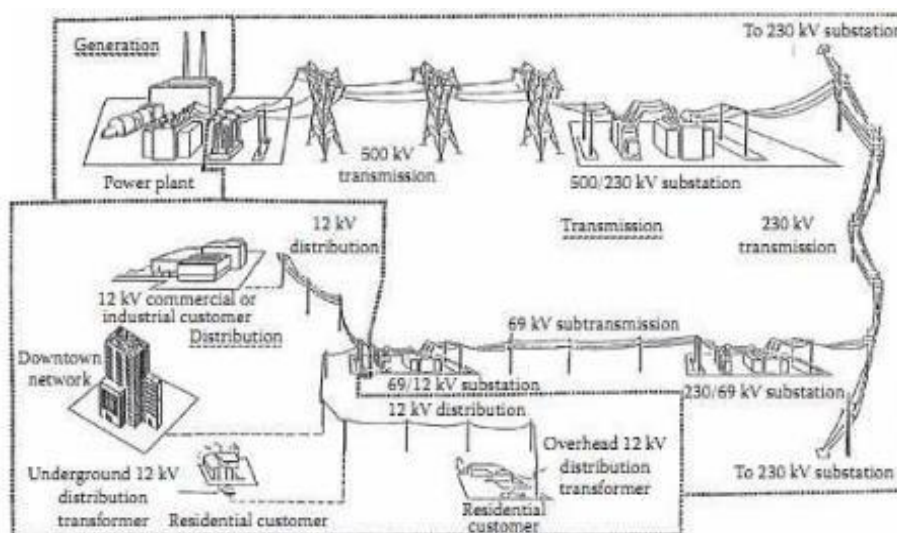

HULning asosiy komponentlari minoralar, poydevorlar va o'tkazgichlardan iborat.

- Minoralar odatda osma, burchakli yoki oxirgi minoralar bo'lib, ularning balandligi taxminan 30 dan 40 m gacha avtonom yoki ottyajkali minoralar bo'lishi mumkin.
- Minoralarni joyida o'rnatish uchun poydevor talab qilinadi, geotexnik talablarga qarab poydevorlar chuqurligi ikki metrdan oshmasligi mumkin.

1

<https://www.ebrd.com/sites/Satellite?c=Content&cid=1395283946426&d=Touch&pagename=EBRD%2FContent%2FContentLayout>

- O'tkazgichlar - elektr tokini uzatuvchi har bir minora o'rtasida o'tkazilgan liniyalar. Har bir minora orasidagi masofa oraliq deb nomlanadi; Odatda oraliqlar 300 m dan 400 m gacha bo'ladi.

HUL bilan bog'liq ishlar quyidagilardan iborat bo'ladi:

- Ishlab turgan Sarimoy NSdagi oxirgi foydalanuvchi ishari (1-yer maydoni)
- Rejalashtirilgan Jonkeldi NSdagi oxirgi foydalanuvchi ishari (1-yer maydoni)
- Rejalashtirilgan Bosh NSdagi oxirgi foydalanuvchi ishari (2-yer maydoni)
- HUL ostida ajratilgan mintaqani belgilash (shu jumladan, har qanday tegishli yashash uch daromad manbaini kompensatsiyani taqdim etish) (1 va 2-yer maydoni)
- HUL minoralaridagi ish maydonlariga kirishni ta'minlash uchun mos bo'lgan mavjud yo'llarni qayta qurish yoki yangi yo'llarni qurish (1 va 2-yer maydoni)

4-ajratilgan mintaqah 2 O'zbekiston standartlariga muvofiq belgilanadi va 500 kV loyiha uchun bu mintaqa HULning har ikki tomonidagi eng uzoqdagi o'tkazgichdan 30 m masofada joylashgan bo'liadi.

Muruntov NS va Navoiydan 500 kV Muruntov/Besopan HUL Loyiha bilan bog'liq inshootlar hisoblanadi va ular uchun YeTTB EIS 2019 ga muvofiq uchinchi tomon sub'ektlari tomonidan EITB o'tkazilgan.

Tavsiya etilgan yer maydonlari hududning elektr uzatish tarmog'iga qanday ulanishini ko'rsatadigan soddalashtirilgan diagramma 9-rasmda keltirilgan.

9-rasm: Kengroq 500 kV elektr uzatish tarmog'ida taklif etilayotgan loyihaning soddalashtirilgan diagrammasi

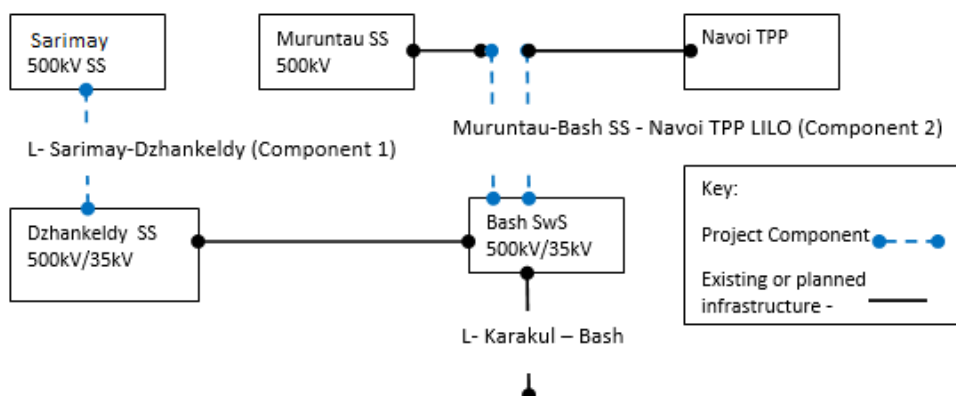

1 va 2-yer maydonlari uchun mobilizatsiya va qurilish bosqichi mos ravishda 12 oydan 18 oygacha va 9 oydan 12 oygacha davom etishi kutilmoqda, so'ngra 3 oylik sinov va ishga tushirish ishlari amalga oshiriladi. Nimstansiyalardagi ishlar qisqaroq muddatda

² The right of way (ROW) is termed the Sanitary Health Protection Zone (HPZ) in Uzbekistan and may also be referred as servitude.

amalga oshiriladi va havo elektr uzatish liniyasini ishga tushirish-sozlash ishlari boshlanishidan oldin tugatiladi. Qurilish ishlari 2023-yilning 1-choragi va 2023-yilning 3-choragi oralig'ida bajarilishi kutilmoqda.

2.6 Loyihani ishlab chiqish

Loyiha davrining to'rtta asosiy bosqichi mavjud: qurilisholdi, qurilish, ekspluatatsiya va foydalanishdan chiqarish. Qurilishdan oldingi ishlar loyihashirishni yakunlash, ishga olish va jihozlarni sotib olish va maydonni tayyorlashni o'z ichiga oladi. Havo elektr uzatish liniyasi qurilishi odatda bir yoki bir nechta jamoalar (oz sonli ishchilardan iborat bo'lgan) tomonidan havo elektr uzatish liniyasining butun yo'nalishi yoki yo'nalishining uchastkalari bo'ylab ketma-ket amalga oshiriladi. Qurilishning asosiy ishlari - maydonni tozalash (toshlar, muhandislik tarmoqlari, o'simliklar), har bir tayanch joylashgan joyga transport vositalarining kirish yo'lini qurish, qurilish ishlari (tayanchning poydevori ishlari), armatura yetkazib berish, tayanchni qurish, simni tortish va ishga tushirishdan iborat.

Simlarni tortish odatda simni "sim g'altagi"dan yo'naltiruvchi / pilot (pilot) sim yig'ilgan joyda boshqa "pilot liniyaning g'altagi"ga tortish nuqtasining boshida tortib olish uchun ishlatiladigan rastyajka sim/pilot simi yordamida amalga oshiriladi. Tortish bo'limlari o'rtacha hisobda to'rtta tayanchdan iborat bo'ladi va bu usuldan foydalanish liniya ostidagi yashash muhitini bezovta qilishning oldini oladi.

Har bir yer maydoni uchun havo elektr uzatish liniyasi yo'nalishining markazida va asosiy yetkazib berish temir yo'l stansiyasiga yaqin joyda joylashtirish uchun maydon tashkil etiladi. 1-yer maydoni uchun yo'nalish bo'ylab strategik joylarda kichikroq va vaqtinchalik uskunalarni saqlash joylari ham tashkil etilishi mumkin.

Ayni paytda qurilish jarayoni uchun suv manbasi noma'lum. Materiallar va asbob-uskunalar, ehtimol, eng yaqin temir yo'l stansiyasiga (Sarimoy/Navoiy) yetkaziladi, so'ngra mavjud yo'llardan foydalanish mumkin bo'lgan yuk mashinalari yordamida maydonga yetkaziladi.

"O'ZBEKISTON MET" AJ havo elektr uzatish liniyasini boshqaradi va korporativ ekspluatatsiya va texnik xizmat ko'rsatish (ETXK) tartib-taomillariga muvofiq profilaktik va favqulodda ta'mirlash ishlarini amalga oshiradi. Nimstansiyalar masofadan boshqariladi yoki u yerda bir yoki ikkita doimiy ishchi ishlaydi (smenali tizimda). Nimstansiyaga texnik xizmat ko'rsatish ishlari vaqti-vaqti bilan va ekspluatatsion maydon chegarasida amalga oshiriladi.

Infratuzilmaning kutilayotgan xizmat qilish muddati (kamida) 30 yildan 40 yilgacha davom etadi. Xizmat qilish muddati tugaganidan so'ng, havo elektr uzatish liniyasini almashtirish, uni ta'mirlash yoki barcha infratuzilmani maydondan olib tashlash variantlari ko'rib chiqiladi.

Vazirlar Mahkamasining "Atrof-muhitga ta'sirni baholash mexanizmini yanada takomillashtirish to'g'risida" 2020-yildagi 541-sonli qarori bilan tasdiqlangan "Davlat ekologik ekspertizasi to'g'risida"gi qaroriga asosan O'zbekiston Respublikasi Ekologiya va atrof-muhitni muhofaza qilish davlat qo'mitasining "Davlat ekologik ekspertizasi markazi" davlat

unitar korxonasi tomonidan tasdiqlash uchun davlat Atrof-muhitga ta'sirni baholashi (ETB) taqdim etilishi shart. "O'ZBEKISTON MET" AJ davlat ETBni keyinroq bajarish uchun maslahatchi yollaydi.

3 Baholash yondashuvi

3.1 Baholash asosi

Ushbu Loyiha milliy me'yoriy-huquqiy bazaga, YeTTBning 2019-yil uchun Ekologik va ijtimoiy siyosat talablariga hamda qo'llab-quvvatlovchi ishlash talablariga (IT) asosan baholandi.

3.2 Baholash metodologiyasi

Ushbu EITB va uni qo'llab-quvvatlovchi hujjatlar 2-sxemada ko'rsatilgan bosqichlardan so'ng moliyalashtirish jarayonini qo'llab-quvvatlash maqsadida YeTTB uchun tayyorlanadi. EITBda Loyihaning atrof-muhitga va hududdagi (TH) aholiga ko'rsatishi mumkin bo'lgan potensial ekologik va ijtimoiy bevosita³ va bilvosita⁴ TH ta'siri aniqlandi va baholandi. Ta'sirlarni baholashda boshlang'ich tadqiqotlar va ma'lumotlarni yig'ish jarayonida belgilangan bashorat qilingan ta'sirlarning **kattaligi** va retseptorlarning **sezgirligi** (fizik, inson yoki biologik) hisobga olingan. Ta'sirning kattaligi quyidagilarni hisobga oladi:

- ta'sir turi va tabiati (ijobiy / salbiy)
- qamrovi (masalan, mahalliy, mintaqaviy, global)
- davomiyligi (doimiy / vaqtinchalik)
- vaqt davri (tezkor/kechiktirilgan)
- qaytuvchanlik (qaytariladigan / qaytarilmaydigan)
- sodir bo'lishi ehtimoli (yo'q, kichik, o'rtacha, yuqori)

Retseptorlarning sezgirligi retseptorlarning o'zgarishlarni o'zlashtirishi yoki ta'sir bartaraf etilgandan so'ng o'zgarishlardan tiklanish qobiliyati kabi ko'rsatkichlarni ko'rib chiqadi.

Kattalik (yuqori, o'rtacha, past) va sezgirlik (yuqori, o'rtacha, past) quyidagi toifalardan birida ta'sir kattaligini belgilash uchun birlashtirildi:

1-sxema: EITBni tayyorlash bosqichlari

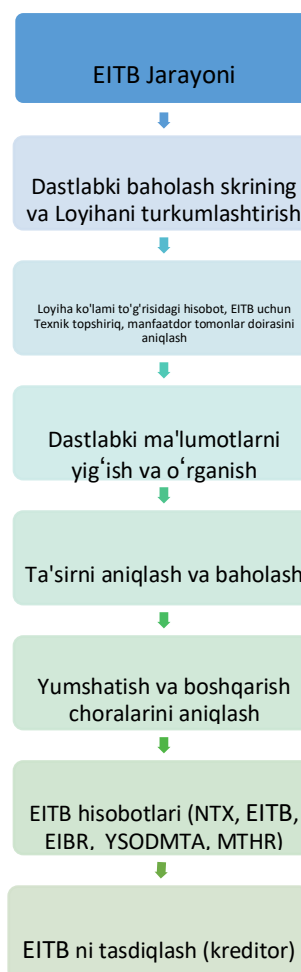

3 Bevosita ta'sir hududi: maydonning joylashuv sxemasi, ish maydoni va qurilish va ekspluatatsiya ishlari davomida ta'sirlangan maydon kabi loyihaning fizik ta'sirini hisobga oladi (masalan, yo'l harakati tartibi)

4 Bilvosita ta'sir hududi: loyihaning bevosita nazorati ostida bo'lgan faoliyat bilan birgalikda loyiha bilan bog'liq o'zgarishlarni boshdan kechirishi mumkin bo'lgan hududni o'z ichiga oladi (masalan, ichki migratsiya, natijada yuz bergan rivojlanish, tashrif buyuruvchilar oqimi, ish bilan ta'minlash imkoniyati).

- **Muhim:** bu ta'sirlar qaror qabul qilish jarayonidagi asosiy omillarni tashkil etadi. Ular odatda, lekin istisnosiz emas, yumshatish choralari amaliy bo'lmagan yoki samarasiz bo'ladigan ta'sirlar bilan bog'liqdir.
- **Asosiy:** ushbu oqibatlar, ehtimol, muhim ahamiyatga ega bo'lishi mumkin, ammo ta'sirni kamaytirish, natijada yuzaga keladigan salbiy oqibatlarining o'rtacha yoki ahamiyatsiz bo'lishi uchun samarali ishlatilishi mumkin bo'lgan hollarda.
- **Katta:** Bu ta'sirlar muhim ahamiyatga ega bo'lishi mumkin, ammo buning uchun yumshatish choralari samarali qo'llanilishi kerak bo'ladi, natijada yuzaga keladigan salbiy ta'sirlar o'rta yoki kam ahamiyatga ega bo'lishi mumkin.
- **Kichik:** Bu ta'sirlar paydo bo'lishi mumkin, lekin qaror qabul qilish jarayonida ahamiyatli bo'lishi dargumon.
- **Nejtral:** Hech qanday ta'sir yo'q, muhim emas, shovqin qaror qabul qilish jarayonida hal qiluvchi omil sifatida ko'rib chiqilishi shart emas.

Yumshatish va boshqarish choralari ta'sir kattaligini maqbul darajalarga (qoldiq kattaligi) kamaytirish uchun oldini olish, kamaytirish / minimallashtirish, yumshatish va kompensatsiya qilish / o'zaro hisobga olinishdan iborat bo'lgan yumshatish iyerarxiyasiga muvofiq aniqlangan. EITBda aniqlangan ta'sirni yumshatish va boshqarish choralari rivojlanish tsiklining turli bosqichlarida yumshatish chora-tadbirlarini amalga oshirish asoslarini tavsiflovchi EIBR (IV-jild) asosiga kiritilgan.

Barcha pudratchilar asosiy EIBR talablarini amalga oshirish uchun mavjud tartib-qoidalarga ega ekanligini namoyish etishlari talab qilinadi. "O'ZBEKISTON MET" AJ va Kreditorlar yoki ularning vakillari xavf xarakteriga mutanosib ravishda asosiy EIBR talablariga muvofiq ishlarning muntazam auditini o'tkazadilar.

3.3 Manfaatdor tomonlar bilan hamkorlik qilish

Mahalliy aholi va boshqa manfaatdor guruhlar (birgalikda manfaatdor tomonlar deb ataladi) bilan maslahatlashuvlar EITB jarayonining muhim qismini tashkil etdi. Manfaatdor tomonlar bilan hamkorlik qilishga tizimli yondashuv qo'llanildi va bunda manfaatdor tomonlar, xususan, bevosita ta'sir ostida qolgan aholi bilan konstruktiv munosabatlar o'rnatishga harakat qilindi.

Loyiha turli manfaatdor tomonlar bilan ommaviy uchrashuvlar va yakkama-yakka uchrashuvlar o'tkazdi, jumladan:

- davlat organlari (milliy, viloyat, shahar va mahalliy boshqarmalar/hokimliklar)
- viloyat sanoat korxonalarini, aholi yetakchilari
- loyihadan ta'sirlangan aholi (LTA) (Nukus, Sarimoy, Jonkeldi, Qalaata),
- kengroq ta'sir hududlarigagi aholi (Agitma, Ko'klam, Cho'lobod, Ko'kcha)
- yerdan foydalanuvchilar (chorvadorlar)

Shuningdek, o'zaro hamkorlik tadbirlari davomida loyiha haqida axborot varaqalari va notexnik xulosaning loyihalari ham tarqatildi. Ommaviy uchrashuvlar, shu jumladan, har bir LTAda va ijtimoiy zaif guruhlar (ayollar, yoshlar va bolalar, qariyalar yoki nogironlar, savodsiz yoki yarim savodsiz shaxslar) bilan alohida uchrashuvlar o'tkazildi; va tegishli nodavlat tashkilotlarga xatlar yuborildi. Bundan tashqari, bir qator hokimiyat va davlat organlariga

pochta orqali murojaat qilindi. Bu jarayon davomida hech qanday tashvish bildirilmadi. Asosiy fikr-mulohazalar biologik xilma-xillik (atrof faunani baholash va yumshatish), 1-yer maydoni uchastkalari bo'ylab arxeologik tadqiqotlar o'tkazish zarurati, yaqin atrofdagi boshqa infratuzilmalar (suv quvuri, optik tolali kabel) bo'yicha bildirildi, shu bilan birga tegishli bufer zonalarini saqlash va qurilishning davomiyligi, byudjeti, chorva mollariga potentsial ta'siri, yaqin atrofdagi aholiga ijobiy ta'sirlar, shu jumladan ish bilan ta'minlash imkoniyatlari bo'yicha axborotni olish uchun so'rovlar bilan murojaatlar qilindi. 1-jadvalda 2021-yil oktabr oyidan 2022-yil yanvar oyigacha bo'lgan davrda manfaatdor tomonlar bilan o'zaro hamkorlik to'g'risida qisqacha ma'lumot berilgan.

Loyiha kelajakda manfaatdor tomonlar bilan aloqa va munosabatlarni boshqarish uchun batafsil aloqa dasturini o'z ichiga olgan aloqa rejasini (manfaatdor tomonlar bilan hamkorlik qilish rejasi deb ataladi) ishlab chiqdi.

1-jadval: Manfaatdor tomonlar bilan o'zaro munosabatlarning qisqacha tavsifi

| Tashrif turi | Sana | Manfaatdor tomon | Bildirilgan fikrlar/ qo'rquv | EITB da qanday muammolar hisobga olingan? | Taqdim etilgan / oshkor qilingan ma'lumotlar |
|--|------------------------|---|---|---|--|
| Loyiha hududiga ko'rib chiqish uchun tashrif | 12-13 oktabr, 2021 yil | Tuproqqal'a tumani hokimligi | Loyiha haqida umumiy ma'lumot berildi. Hech qanday izoh/qo'rquv bildirilmagan. Qurilish bosqichida hududni oziq-ovqat, chodir va kiyim-kechak bilan ta'minlash bo'yicha takliflar e'lon qilindi | Ma'lumotlar 4.5 qismiga qo'shildi. EITB hisoboti va hisobot yerlarini olib tashlash va qayta joylashtirish uchun asos | Loyiha haqida ma'lumot (varaqa) |
| | | PS Sarimoy | | | |
| | | Mahalliy cho'ponlar | | | |
| | | Navoiy kon-metallurgiya kombinatining suv-nasos stansiyasi | | | |
| | | Sarimoy va Nukus shaharchalari | | | |
| EITB ga tayyorgarlik bosqichida tashrif | 12-19 noyabr, 2021 yil | Ta'siri ostida bo'lgan cho'ponlar (uchta cho'pon) | Xorazm viloyati va Qoraqalpog'iston Respublikasi ma'muriyatlari o'z viloyatlarining chegaralarini qayta ko'rib chiqmoqdalar. Loyiha qishloq rahbarlariga kelgusi so'rov haqida ma'lumot berdi. | EITB ning asosiy qismiga qo'shilgan ma'lumotlar | Loyiha haqida ma'lumot (varaqa) |
| | | Qoraqalpog'iston Respublikasi mahalla va oila vazirligining mahalla va oilasini qo'llab-quvvatlash bo'limi. | | | |
| | | Jangeldi, Kalamata, Sarimoy va Nukus shaharlarining rahbarlari | | | |
| Tadqiqotlar | 15-17 noyabr, 2021 yil | Jangeldi, Kalamata, Sarimoy va Nukus shaharchalari | Mahalliy aholi o'rtasida so'rovlar o'tkazildi | Tadqiqot natijalari EITB ning asosiy qismi uchun ishlatilgan | Loyiha haqida ma'lumot (varaqa) |
| So'rovlar bilan yuborilgan rasmiy xatlar | 25-26 noyabr, 2021 yil | O'zbekiston Respublikasi Ekologiya va atrof-muhitni muhofaza qilish Davlat qo'mitasi | Manfaatdor tomonlar o'zlarining tegishli bilimlari bilan bog'liq bo'lgan Yuqori kuchlanishli elektr uzatish liniyasi kodlarini qurishda bajarilishi kerak bo'lgan texnik shartlarni taqdim etdilar. | Loyihaning dizayni va koridorni tanlash taqdim etilgan ma'lumotlarni hisobga olgan holda tayyorlandi. Ma'lumot shuningdek, EITB | Loyiha haqida ma'lumot va savollar maktubga kiritilgan |
| | | Buxoro va Xorazm viloyatlari hokimliklari | | | |
| | | O'zbekiston Respublikasi Bandlik va mehnat munosabatlari vazirligi | | | |
| | | Sog'liqni saqlash vazirligi (yoki shahar hokimiga) | | | |
| | | Fanlar akademiyasi huzuridagi Arxeologiya | | | |

| | | | | | |
|------------------------|--------------------------|---|--|---|---|
| | | instituti Milliy arxeologiya markazi O'zbekiston Respublikasi sport va turizm vazirligi huzuridagi madaniy meros agentligi "O'ztransgaz" AJ "O'ztelecom" AJ Navoiy kon-metallurgiya kombinati O'zbekiston temir yo'llari " AJ | | ning tegishli bo'limlariga kiritilgan | |
| Telefon qo'ng'iroqlari | 6 va 10 dekabr, 2021 yil | Navoiy kon-metallurgiya kombinati "O'zbekiston temir yo'llari " AJ Qoraqalpog'iston Respublikasi Vazirlar Kengashi mutaxassisi | 2021 yil noyabr oyida yuborilgan xatlarga qo'shimcha ma'lumot olish uchun so'rov | Hech qanday qo'shimchalar talab qilinmaydi. | Loyiha haqida ma'lumot telefon orqali suhbat orqali taqdim etildi |
| Jamoat eshituvi | 10-12 yanvar, 2022 yil | Peshku, G'ijduvon va Tuproqqal'a tumanlari hokimiyatlari Jankeldi, Kalaata va Nukus shaharchalari aholisi erkak va ayol aholi vakillari bilan alohida uchrashuvlar o'tkazmoqda Cho'ponlar (beshta cho'pon) Mahalla qo'mitasi xotin-qizlar masalalari bo'limi Sarimoy qishlog'ining erkak aholisi Sarimoy qishlog'i (ayollar bilan suhbatlashish) | Jamoa a'zolari va mansabdor shaxslar loyihani amalga oshirish muddati, oqibatlarini, ishga joylashish imkoniyatlari va loyiha guruhi javob bergan chorvachilikka ta'siri bilan bog'liq masalalarni ko'tarishdi | Berilgan savollarning natijalariga ko'ra, hech qanday qo'shimchalar talab qilinmadi | EITB ning texnik bo'lmagan xulosasi, loyiha taqdimoti va broshyuralar |

3.4 Shikoyat qilish mexanizmi

Aholida paydo bo'lishi mumkin bo'lgan har qanday tashvish yoki savollar, barcha tashvishlarni qanday qilib qabul qilish, tekshirish va javob berishini belgilaydigan "Aholi shikoyatlarini ko'rib chiqish mexanizmi" (SHKCHM) orqali Loyihaga berilishi mumkin. Birinchi navbatda ularni ushbu hujjatning kirish qismida ko'rsatilgan kontaktlarga berish mumkin. SHKCHM ning haqida batafsil ma'lumot 2-sxemada keltirilgan.

Shikoyatlarni quyidagi usullar bilan ko'tarish mumkin:

- Yig'ilishlar paytida yoki loyiha saytiga tashrif buyurishda loyiha xodimlariga bevosita murojaat qilish,
- Telefon qo'ng'iroqlari orqali
- Yozma shaklda (matnli xabarlar, elektron pochta orqali, mobil ilovalar, xatlar, yozma so'rovlar va h. k).

Ushbu usullarning har biri uchun aloqa ma'lumotlari ushbu hujjatning kirish qismiga kiritilgan.

EITB bosqichida shikoyatlarni qabul qilish uchun javobgar bo'lgan Juru Energy vakillari uchun aloqa ma'lumotlari quyidagi jadvalda keltirilgan:

| Kompaniya | Aloqa Ma'lumotlari |
|--|--|
| Juru Energy Viktoriya Filatova – Ekologik Maslahatchi | Elektron pochta: v.filatova@juruenergy.com sarimay_ohtl_esia@juruenergy.com Telefon: +998 712020440 |
| “O'zbekiston MET” AJ “O'zbekiston MET” AJ Shikoyatlar liniyasi | Telefon +998 7) 236-68-65 Elektron pochta: info@uzbekistonmet.uz Adres: Toshkent sh., 100084, Yunusobod tumani, Osiyo ko'chasi, 42-uy. Web sayt: uzbekistonmet.uz |
| “O'zbekiston MET” AJ Islombek Saparmatov – “O'zbekiston MET” AJ aloqa uchun mas'ul shaxs | Elektron pochta: sarimay.jankeldi@gmail.com Telefon +998 71 236-68-08 |

2-sxema: Aholining shikoyatlarini ko'rib chiqish mexanizmidagi qadamlar (SHKCHM)

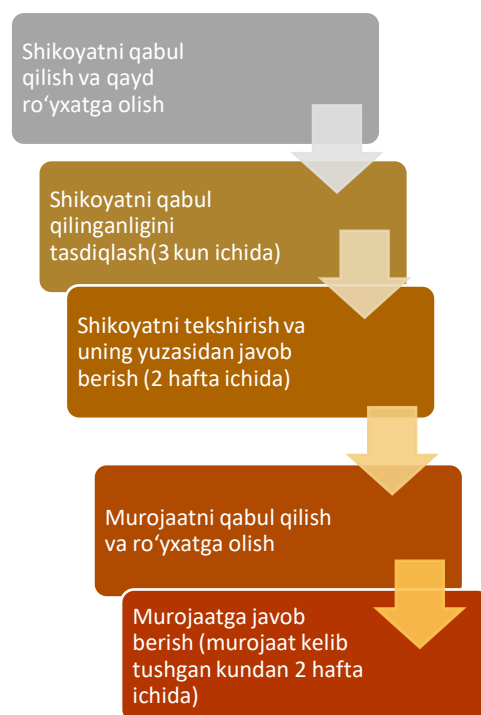

Shikoyat mexanizmi ma'lumotlarning maxfiyligini, shu jumladan barcha murojaat etuvchilarning shaxsiy ma'lumotlarini saqlaydi. Shikoyatni qabul qilish/ro'yxatdan o'tkazish

bosqichida shikoyatchiga shikoyatni anonim tarzda topshirishlari mumkinligi haqida xabar beriladi.

Shikoyatchi shikoyatga taklif qilingan yechim/javobdan qoniqmagan hollarda, ular shikoyatni hal qilish uchun boshqa qonuniy choralarni ko'rish huquqiga ega.

4 Ekologik va ijtimoiy baholashning qisqacha mazmuni

Potentsial ta'sirlar va qoldiq xavf kattaligi EITBda belgilangan yumshatish bo'yicha taklif qilingan chora-tadbirlar asosida baholandi. EITB natijalari 2-jadvalda jamlangan:

2-jadval: EITB ning qisqacha mazmuni

| Ekologik va ijtimoiy jihatlar | Ta'sirning qisqacha mazmuni (agar boshqacha ko'rsatilmagan bo'lsa, 1 va 2-yer maydonlari) | Yumshatish va monitoring chorasi haqida qisqacha ma'lumot | Qoldiq kattaligi (yumshatishdan keyingi) |
|-------------------------------|--|--|--|
| <p>Havo sifati</p> | <p>Ta'sir hududida atmosferaga chiqindilarni tashlashning notabiiy manbalari yo'q bo'lganligi sababli, havoning boshlang'ich sifati yaxshi hisoblanadi (havo elektr uzatish liniyasi va ish zonasining ikkala tomonidan 200 m masofada). O'simliklarni olib tashlash ehtimoli bor, buning ta'sirida tuproqlar ochilib ketadi va chang chiqindilarning hosil bo'lishining xavfi oshadi. Qurilish transport vositalarining ishlashi va boshqa qurilish ishlari uchadigan chang va gaz chiqindilari hosil bo'lishiga olib kelishi mumkin. Hududdagi sezgir retseptorlar asosan loyiha ishchilari va yaqin atrofdagi suv-nasos stansiyasi ishchilaridir.</p> <p>Ekspluatatsiya jarayonida havo sifatiga ta'sir ko'rsatilishi kutilmaydi. 1 va 2-yer maydonida foydalanishdan chiqarish bosqichidagi havoning sifatiga ko'rsatiladigan ta'sir qurilish bosqichidagi</p> | <p>Havo elektr uzatish liniyasini va kirish yo'llarini sezgir retseptorlardan kamida 200 m masofada yo'naltirish bo'yicha loyihalashtirish choralari ta'sirlarning jiddiyligini minimallashtirishga yordam beradi. Barqaror tarzda yerni tozalash amaliyoti va rehabilitatsiya va tiklash tadbirlari chang hosil bo'lishini minimallashtirish uchun yerning buzilgan hududlarini imkon qadar tezroq rehabilitatsiya qilish/qayta tiklashni ta'minlaydi. Transport vositalarini boshqarish uchun IXA chegaralangan kirish yo'llari, tezlik chegaralari, yaxshi ta'mirlangan transport vositalari, generatorlarni retseptorlardan uzoqda joylashtirish gazsimon chiqindilar potentsial ta'sirini maqbul darajagacha kamaytiradi. Shuningdek, chang ko'tarishlari, o'simliklarning ifloslanishi, yo'llarda changning qayta ko'tarilishi chang bulutlarining muntazam kundalik vizual monitoringi uchadigan chang va gaz chiqindilarning kattaligini maqbul darajada boshqarishga yordam beradi.</p> | <p>Kichik (Ishchilar)</p> <p>Neytral (boshqa retseptorlar)</p> |

| Ekologik va ijtimoiy jihatlar | Ta'sirning qisqacha mazmuni (agar boshqacha ko'rsatilmagan bo'lsa, 1 va 2-yer maydonlari) | Yumshatish va monitoring chorasi haqida qisqacha ma'lumot | Qoldiq kattaligi (yumshatishdan keyingi) |
|-------------------------------|---|--|---|
| <p>Shovqin</p> | <p>ta'sirga o'xshash bo'ladi.</p> <p>Bevosita ta'sir hududidagi asosiy shovqin muhiti (havo elektr uzatish liniyasi va ish zonasining ikkala tomonidan 200 m masofada) past bo'lib, unga tabiiy tovush manbalari kuchli ta'sir qiladi, masalan, shamol yoki transport shovqini. To'g'ridan-to'g'ri Bevosita ta'sir hududida doimiy retseptorlarning yo'qligi shovqin ta'sirining ahamiyatsiz bo'lishini anglatadi. Bevosita ta'sir hududida vaqti-vaqti bilan bo'ladigan chorvadorlar va boshqa retseptorlar, masalan, yo'l foydalanuvchilari, maydonni tayyorlash paytida qurilish bilan bog'liq transport harakati va mobil generatorlarning ishlashidan kelib chiqadigan shovqin darajasining o'zgarishiga moyil bo'lishi mumkin.</p> <p>Har bir tayanch joylashgan joyda qisqa muddatli va vaqtinchalik ishlar amalga oshiriladi. Eksploatatsiya bosqichida shovqin paydo bo'lishi kutilmaydi. Foydalanishdan chiqarish bosqichidagi shovqin ta'siri qurilish bosqichida hosil bo'lganlarga o'xshash bo'ladi.</p> | <p>Havo elektr uzatish liniyasini va kirish yo'llarini sezgir retseptordan kamida 200 m masofada yo'naltirish bo'yicha loyihalashtirish choralari har qanday ta'sirni minimallashtirishga yordam beradi.</p> <p>Shovqinni boshqarish bo'yicha IXA ishlarni faqat kunduzgi vaqtda bajarish va barcha vaqtinchalik ish maydonlarini sezgir retseptorlardan 200 m dan oshiq masofada joylashtirishni (xususan, suv nasos stantsiyalari, suv nasoslari, chorvadorlar yashash joylari (ishlatiladigan yoki ishlatilmaydigan) va transport vositalarini boshqarish ilg'or usullarini (masalan, dvigatellarning katta shovqin solmasligi va boshqalar) o'z ichiga oladi. Birgalikda ko'rilgan bu choralar shovqin ta'sirining ahamiyatsiz bo'lishini ta'minlaydi.</p> | <p>Kichik (qurilish ishlari)</p> <p>Neytral (qurilish vaqtidagi transport vositalarning harakatlanishi)</p> |
| <p>Chiqindilar</p> | <p>Qurilish, eksploatatsiya va foydalanishdan chiqarish jarayonida hosil bo'ladigan chiqindilarning aksariyati xavfli bo'lmagan va past darajadagi xavfli chiqindilar</p> | <p>Xavfli chiqindilarni keltirib chiqarishi mumkin bo'lgan barcha taqiqlangan materiallar loyiha shartnomalarida taqiqlanadi. Loyihaning har bir bosqichida chiqindilarni ish maydonida chiqindi</p> | <p>Ahamiyatsiz (umumiy chiqindilar va xavfliligi past)</p> |

| Ekologik va ijtimoiy jihatlar | Ta'sirning qisqacha mazmuni (agar boshqacha ko'rsatilmagan bo'lsa, 1 va 2-yer maydonlari) | Yumshatish va monitoring chorasi haqida qisqacha ma'lumot | Qoldiq kattaligi (yumshatishdan keyingi) | | | | | | | | | | | | | | | | | | | | | | | | | | | | | | | | | | | | | | | |
|---|--|--|---|-----|------|------|-----|------|-------|-----|-------|-------|-----|-------|-------|-----|-------|-------|-----|------|-------|-----|------|------|-----|-------|------|-----|-------|------|-----|------|-------|-----|-----|------|-----|-----|------|--|---|---------------|
| | <p>(masalan, moylar, bo'yoqlar, erituvchilar) bo'ladi. Ular tartibga solinadigan poligonga tashlanadi. Mahalliy hududda xavfli bo'lmagan yoki qurilish chiqindilarini yo'q qilish inshootlar yetarlicha. Xavfli chiqindilarni mahalliy sharoitda yo'q qilish imkoniyati kam, chiqindilarni Toshkent yoki Nukus shaharlariga olib borish kerak yoki xavfli chiqindilarni utilizatsiya qilish uchun IXAga muvofiq ishlab chiqilmagan poligonlarga qabul qilinadi. Xavfli chiqindilar bilan bog'liq ishlarni olib borish, tashish va yo'q qilish tegishli darajada bo'lmasligi ularni yerga, havoga, er osti suvlariga nazoratsiz tashlanishiga olib kelishi mumkin, bu esa qabul qiluvchi muhitning buzilishi va ifloslanishiga olib keladi.</p> | <p>bilan bog'liq ishlarni amalga oshirish va saqlash rejalarini belgilash hamda milliy qonunlar, standartlar va IXAga muvofiq tegishli poligonga tashish va utilizatsiya qilishni markazlashtirilgan tarzda muvofiqlashtirish uchun maydon chiqindilarini boshqarish rejasi talab qilinadi. Chiqindilarni qayta ishlash yoki ulardan qaytadan foydalanish imkoniyati cheklangan bo'ladi. Qurilish chiqindilari uchun haftalik va oylik chiqindi hosil bo'lish hajmlari (chiqindilarni yo'q qilish varianti bo'yicha belgilangan chiqindilar oqimi bo'yicha ajratilgan bo'lishi shart) hisoboti beriladi.</p> | <p>darajadagi chiqindilar)</p> <p>Kichik (xavfli chiqindilar)</p> | | | | | | | | | | | | | | | | | | | | | | | | | | | | | | | | | | | | | | | |
| <p>Iqlim o'zgarishiga bardoshliliigi</p>  <table border="1"> <caption>Monthly Climate Data (Approximate)</caption> <thead> <tr> <th>Month</th> <th>Precipitation (mm)</th> <th>Temperature (°C)</th> </tr> </thead> <tbody> <tr><td>Jan</td><td>1.02</td><td>8.02</td></tr> <tr><td>Feb</td><td>7.26</td><td>11.08</td></tr> <tr><td>Mar</td><td>17.25</td><td>12.84</td></tr> <tr><td>Apr</td><td>20.81</td><td>16.81</td></tr> <tr><td>May</td><td>34.42</td><td>18.81</td></tr> <tr><td>Jun</td><td>50.2</td><td>21.14</td></tr> <tr><td>Jul</td><td>51.8</td><td>21.8</td></tr> <tr><td>Aug</td><td>35.25</td><td>17.2</td></tr> <tr><td>Sep</td><td>16.81</td><td>12.2</td></tr> <tr><td>Oct</td><td>7.24</td><td>11.81</td></tr> <tr><td>Nov</td><td>1.1</td><td>8.81</td></tr> <tr><td>Dec</td><td>1.1</td><td>8.81</td></tr> </tbody> </table> | Month | Precipitation (mm) | Temperature (°C) | Jan | 1.02 | 8.02 | Feb | 7.26 | 11.08 | Mar | 17.25 | 12.84 | Apr | 20.81 | 16.81 | May | 34.42 | 18.81 | Jun | 50.2 | 21.14 | Jul | 51.8 | 21.8 | Aug | 35.25 | 17.2 | Sep | 16.81 | 12.2 | Oct | 7.24 | 11.81 | Nov | 1.1 | 8.81 | Dec | 1.1 | 8.81 | <p>Loyiha asosan infratuzilmaga iqlim bilan bog'liq jismoniy xavf-xatarlarga moyil bo'lib, ishchilarning sog'lig'i uchun qurilish bosqichida yaqqol ko'rinadigan havo elektr uzatish liniyasining kutilayotgan xizmat muddati (30 dan 40 yilgacha) berilgan. Qisqa, o'rta va uzoq muddatda iqlim xavfini tekshirish natijasida tez-tez sodir bo'ladigan bo'ronlar (changli bo'ronlar), ekstremal yomg'ir hodisalari va yoz oylarida uzoq muddatli ekstremal issiqlik ehtimolining ortib borayotgan tendentsiyalari prognoz qilindi, chunki iqlim</p> | <p>Iqlimga chidamli loyihalashtirish tanlovlari va favqulodda vaziyatlarga javob berishni rejalashtirish ushbu ta'sirlarni boshqarish uchun juda muhim hisoblanadi. Loyiha buyicha tavsiyalar 2085-yilgacha bo'lgan iqlim prognozlarini va yuqoriroq loyihalashtirish standartlari (kuchliroq shamollar, yuqoriroq haroratlar) uchun tuzilmalarni / poydevorlarni mustahkamlash zarurati bor-yo'qligini ko'rib chiqadi. Favqulodda vaziyatlarga tayyorgarlik rejaları chang bo'ronlariga qarshi evakuatsiya / boshpana, harorat jismoniy kuch ishlatish uchun xavfsiz chegaralardan (~ 35 ° C) oshib ketganda</p> | <p>Kichik</p> |
| Month | Precipitation (mm) | Temperature (°C) | | | | | | | | | | | | | | | | | | | | | | | | | | | | | | | | | | | | | | | | |
| Jan | 1.02 | 8.02 | | | | | | | | | | | | | | | | | | | | | | | | | | | | | | | | | | | | | | | | |
| Feb | 7.26 | 11.08 | | | | | | | | | | | | | | | | | | | | | | | | | | | | | | | | | | | | | | | | |
| Mar | 17.25 | 12.84 | | | | | | | | | | | | | | | | | | | | | | | | | | | | | | | | | | | | | | | | |
| Apr | 20.81 | 16.81 | | | | | | | | | | | | | | | | | | | | | | | | | | | | | | | | | | | | | | | | |
| May | 34.42 | 18.81 | | | | | | | | | | | | | | | | | | | | | | | | | | | | | | | | | | | | | | | | |
| Jun | 50.2 | 21.14 | | | | | | | | | | | | | | | | | | | | | | | | | | | | | | | | | | | | | | | | |
| Jul | 51.8 | 21.8 | | | | | | | | | | | | | | | | | | | | | | | | | | | | | | | | | | | | | | | | |
| Aug | 35.25 | 17.2 | | | | | | | | | | | | | | | | | | | | | | | | | | | | | | | | | | | | | | | | |
| Sep | 16.81 | 12.2 | | | | | | | | | | | | | | | | | | | | | | | | | | | | | | | | | | | | | | | | |
| Oct | 7.24 | 11.81 | | | | | | | | | | | | | | | | | | | | | | | | | | | | | | | | | | | | | | | | |
| Nov | 1.1 | 8.81 | | | | | | | | | | | | | | | | | | | | | | | | | | | | | | | | | | | | | | | | |
| Dec | 1.1 | 8.81 | | | | | | | | | | | | | | | | | | | | | | | | | | | | | | | | | | | | | | | | |

| Ekologik va ijtimoiy jihatlar | Ta'sirning qisqacha mazmuni (agar boshqacha ko'rsatilmagan bo'lsa, 1 va 2-yer maydonlari) | Yumshatish va monitoring chorasi haqida qisqacha ma'lumot | Qoldiq kattaligi (yumshatishdan keyingi) |
|---|--|--|--|
| | <p>o'zgarishining asosiy oqibatlari boshqarilishi lozim. Shamol tezligining oshishi simlarga zarar yetkazishi, issiqlik konveksiyasini oshirishi va ishchilarning sog'lig'iga (chang bo'ronlari) ta'sir qilishi mumkin. Haroratning ko'tarilishi texnik muammolarga olib kelishi va ishchilarning sog'lig'iga ta'sir qilishi mumkin, bu esa issiqlik bilan bog'liq kasalliklarning ko'proq tarqalishiga yoki ish vaqtlarida katta cheklovlarga olib kelishi mumkin. Nam tuproq sharoitlarini yaratish uchun haddan tashqari yomg'ir hodisalari ham mavjud bo'lib, ular hisobga olinmasa, yer ishlari va tayanchning poydevori bilan bog'liq muammolarga olib kelishi mumkin.</p> | <p>ishni to'xtatish chegaralarini, uzoq dam olish vaqtlarini, yetarli ichimlik suv masalalarini o'z ichiga oladi. Pudratchilar doimiy ob-havo monitoringi orqali shamol va yurak bilan bog'liq ekstremal hodisalari haqida erta ogohlantirish tizimini yaratishlari va ishchilarni ushbu sharoitlarda ishlashga oid huquqlari haqida xabardor qilishlari shart.</p> | |
| <p>Suv resurslari va sifati</p>  | <p>Bevosita ta'sir hududida yer usti suvlari obyektlari yoki mavsumiy suv bosgan hududlar qayd etilmagan. Bilvosita ta'sir hududiga Amudaryo va Ayakagitma ko'li kiradi, ular 1-yer maydoniga yaqin bo'lgan shahar suv ta'minoti obyektlarini va 2-yer maydoni yaqinidagi Agitma qishlog'ining sug'orish obyektlarini ta'minlaydi. Yer osti suv quduqlari yaqin atrofdagi mahalliy qishloqlarni ta'minlaydi. Qurilish ishlari uchun nisbatan past hajmdagi suv talab qilinadi va ekspluatatsiya uchun suv talab qilinmaydi. Suv asosan tegishli litsenziyaga ega bo'lgan, maydon tashqarisida joylashgan ob'ektlarda</p> | <p>Loyihalash bosqichida qurilish jarayonida suvga bo'lgan ehtiyojni minimallashtirish uchun chora ko'riladi.</p> <p>Maydonda suvdan foydalanishni minimallashtirish usullari o'rganiladi. Qurilish ishlari natijasida yer osti suvlarining ifloslanishini oldini olish bo'yicha chora-tadbirlar IXA bilan muvofiqlashtiriladi va kimyoviy moddalar, yoqilg'i va moylarni to'g'ri saqlash, yoqilg'ini maydondan tashqarida quyish, ish joylaridan oqava suvlarini minimallashtirish, ish maydonlarida qurilish aralashmasini yuvish va ifloslangan suv yoki potentsial ifloslangan suvni oldindan tozalamasdan yerga to'g'ridan-to'g'ri oqizmaslik</p> | <p>Kichik</p> |

| Ekologik va ijtimoiy jihatlar | Ta'sirning qisqacha mazmuni (agar boshqacha ko'rsatilmagan bo'lsa, 1 va 2-yer maydonlari) | Yumshatish va monitoring chorasi haqida qisqacha ma'lumot | Qoldiq kattaligi (yumshatishdan keyingi) |
|--|---|---|---|
| | <p>sement ishlab chiqarish vaqtida ishlatiladi. Qurilish ishlari uchun yerosti suvlari yoki boshqa suv manbalaridan foydalanilmaydi. Har bir ish maydoni har kuni ichimlik suvi bilan ta'minlanadi. Amudaryo va Ayakagitma ko'liga yoki mahalliy aholi foydalanayotgan mavjud suv manbalariga sezilarli bilvosita ta'sir ko'rsatilishi kutilmayapti.</p> <p>Hududdagi yerosti suvlari darajasi ancha yuqori bo'lishi mumkin, shuning uchun yerosti suv manbalari to'g'ri boshqarilmasa, ifloslantiruvchi moddalar bilan ifloslanishi mumkin.</p> <p>Ekspluatsiya bilan bog'liq ishlar hajmi kam va qisqa muddatli texnik xizmat ko'rsatish ishlari talab qilinganligi asosida belgilandi.</p> | <p>kabi choralarni o'z ichiga oladi. Qurilishda suvdan foydalanish butun qurilish bosqichida nazorat qilinadi.</p> | |
| <p>Tuproq</p>  | <p>Havo elektr uzatish liniyasi yo'nalishi bo'ylab tuproqlar asosan qo'zg'almas va yarim qo'zg'almas qumlardan iborat bo'lib, qo'zg'alganida eroziyaga yuqori sezuvchanlik xususiyatiga ega. Qo'zg'almas va yarim qo'zg'almas qumlarning o'simlik qoplami ularning tuzilishini saqlab qolishda asosiy omil hisoblanadi. Bu qumlar qo'zg'atilsa yoki zichlansa, o'simlik qoplami</p> | <p>Qurilish spetsifikatsiyasi tayanchlar va simlarni tortish nuqtalari o'rtasidagi yashash muhitiga ta'sir ko'rsatilishiga qarshi izolyatorlar texnikasini qo'llashni talab qiladi. Maydonni tozalash rejasi tuproqni olib tashlashni minimallashtirish, siqilish ta'sirini kamaytirish uchun avtomobil harakatini cheklash va siqilish ta'siriga uchragan har qanday hudud uchun ta'sirlangan hududni ishlar tugagandan so'ng iloji boricha tezroq asl holatiga qaytarish uchun siqilgan maydonni reabilitatsiya qilish talablarini belgilaydi. Bu tuproqning yuqori</p> | <p>O'rtacha (tuproq eroziyasi)</p> <p>Kichik (tuproqning ifloslanishi va ishchilarning sog'lig'i)</p> |

| Ekologik va ijtimoiy jihatlar | Ta'sirning qisqacha mazmuni (agar boshqacha ko'rsatilmagan bo'lsa, 1 va 2-yer maydonlari) | Yumshatish va monitoring chorasi haqida qisqacha ma'lumot | Qoldiq kattaligi (yumshatishdan keyingi) |
|-------------------------------|---|--|--|
| | <p>yo'qolishiga va "qum siljishi" deb nomlanuvchi hodisaga olib kelishi mumkin. Tuproq sharoiti (organik moddalar va azot miqdori past) tufayli o'simlik qoplaminig tabiiy qayta tiklanishi ehtimoli mavjud emas, shuning uchun ta'sirning potentsial kattaligi o'rtacha deb hisoblanadi.</p> <p>Tuproqlarning ifloslanishi va ishchilar sog'lig'ining yomonlashishi xavfi mavjud, xususan, tuproqlarda og'ir metallarning tabiiy ravishda ko'tarilishi tufayli poydevor qazish ishlarida /</p> | <p>qatlamini aeratsiya qilish, tuproqning yuqori qatlamini boyitish yoki tanlangan turlar va butalarni qayta tiklashni talab qilishi mumkin. Yuqori qatlamni saqlash va qayta ishlatish bo'yicha ilg'or amaliyot usullari amalga oshiriladi. Yuqori qatlamni saqlash va qayta ishlatish bo'yicha tafsiya etilgan amaliyot usullari amalga oshiriladi.</p> <p>IXA (xavfni baholashni o'z ichiga olgan holda) ifloslantiruvchi moddalarning yerga tashlanishini kamaytiradi. Barcha ishchilar yer ishlarini bajarishda tegishli shaxsiy himoya vositalarini kiyishi shart bo'ladi.</p> | |

| Ekologik va ijtimoiy jihatlar | Ta'sirning qisqacha mazmuni (agar boshqacha ko'rsatilmagan bo'lsa, 1 va 2-yer maydonlari) | Yumshatish va monitoring chorasi haqida qisqacha ma'lumot | Qoldiq kattaligi (yumshatishdan keyingi) |
|---|--|---|--|
| Elektr va magnit maydonlar (EMM) | EMM darajalariga ta'sirida qolish ta'sir hududidagi sezgir retseptorlar va ularning EMM ta'siriga sezgirligi ehtimoli bor bo'lganlar asosan havo elektr uzatish liniyasi yaqinida o'z chorvalarini o'tlaydigan chorvadorlar va ekspluatatsiya bosqichida texnik xizmat ko'rsatuvchi ishchilardir. EMM elektr xodimlari va aholining sog'lig'iga qisqa muddatli ta'sir ko'rsatishi mumkin, ammo EMM darajalari havo elektr uzatish liniyasidan 30 m masofada joylashganda EMMning ta'siri maqbul darajalarga tushadi. Bundan tashqari, yerdan foydalanuvchilar uzoq vaqt davomida havo elektr uzatish liniyasining tagida bo'lmaydilar. Natijada ta'sir kattaligi past deb hisoblanadi. | Havo elektr uzatish liniyasining yo'nalishi EMMni boshqarish uchun sezgir retseptor va havo elektr uzatish liniyasining markaziy liniyasi o'rtasida kamida 200 m masofani saqlab turadi. Barcha texnik xizmat ko'rsatuvchi xodimlar "O'ZBEKISTON MET" AJ operatsion tartib-taomillariga muvofiq EMM xavfsizligi dasturi bo'yicha treningdan o'tadilar. Mahalliy fermerlar va chorvadorlar bilan ajratilgan mintaqada chorva mollarini o'tlashda ta'sirni kamaytirish bo'yicha xabardorlikni oshirish uchun tushuntirish ishlari rejalashtirilgan. | Kichik |
| Yo'l harakati va transport | Asosiy (asfaltlangan yo'llarda) yollarda transport harakati kam. Materiallarni yetkazib berish uchun foydalaniladigan yo'llarda qisqa vaqt davomida tirbandliklar hosil bo'ladi va bunday yo'ldan foydalanishni yengib oladi deb hisoblanadi, shuning uchun Sarimoy va boshqa yaqin atrofdagi aholi punktlarida transport hajmi va transport infratuzilmasiga ta'siri past bo'lishi kutilmoqda. Sarimoy va Uzunquduq o'rtasidagi yo'lda transport vositalarning harakati juda kam, va yo'lining holati qattiq qoplamasiz va loyiha transport | Yo'l harakatini boshqarish rejasi tayyorlanadi, unda quyidagilar bayon etiladi: <ul style="list-style-type: none"> • Og'ir va me'yordan oshgan yuklarni tashish uchun belgilangan transport yo'nalishlari taklif etiladi. • Yetkazib berish vaqtlari, yo'nalishlar, tezlik chegaralari, belgilar, joylashtirish joylari, dam olish joylari uchun IXA. • Mavjud infratuzilmaga yetkazilgan har qanday zarar Loyiha tomonidan qoplanadi. • Aholi xavfsizligi kampaniyasi | Kichik |

| Ekologik va ijtimoiy jihatlar | Ta'sirning qisqacha mazmuni (agar boshqacha ko'rsatilmagan bo'lsa, 1 va 2-yer maydonlari) | Yumshatish va monitoring chorasi haqida qisqacha ma'lumot | Qoldiq kattaligi (yumshatishdan keyingi) |
|--|--|--|--|
| | <p>vositalari tomonidan foydalanish uchun mos bo'lishi uchun ba'zi ta'mirlash ishlarini talab qiladi. Qurilish bosqichidagi transport harakatining ta'siri vaqtinchalik bo'lishi mumkin va faqat qurilish bosqichida davom etadi. Ushbu yo'lda transportning past hajmini hisobga olgan holda, ta'sirlar darajasi juda past bo'lishi kutilmoqda. Bajarilayotgan ishlar natijasida yo'l holati yaxshilanishi kutilmoqda.</p> | <p>odamlarning o'z yo'llarida yo'l harakati xavfi haqida bilimlarini yaxshilash, jamoatchilikni xabardor qilish va muammoni hal qilish uchun boshqa tadbirlar.</p> | |
| <p>Biologik xilma-xillik – Umumiy masalalar</p> | <p>Ta'sirlar quyidagilardan iborat bo'lishi mumkin:</p> <ul style="list-style-type: none"> • Invaziv turlarning kiritilishi • Yashash joyi/o'simliklarning yo'qolishi va degradatsiyasi • Hayvonlarni bezovta qilish va ularning ko'chishi • Yerda yashovchi (uchmaydigan) hayvonlarning shikastlanishi/o'lishi • Qushlarning elektr uzatish liniyalari bilan to'qnashishi • Qushlarni elektr uzatish ustunlari/minoralarida elektr toki urishi <p>YeTTB IT6 ta'riflari va mezonlari asosida, ayniqsa Loyiha ta'siriga potentsial sezgir bo'lgan biologik xilma-xillikning 23 ta alohida biologik xilma-xillikning ustuvor</p> | <p>Bioxilma-xillik bo'yicha harakatlar rejasini (BHR, Silliq gekkoncha uchun barcha yumshatish choralari o'z ichiga olgan), shu jumladan Silliq gekkoncha uchun "sof o'sish"ga erishish bilan bog'liq holda, maydon tashqarisida Silliq gekkoncha yashash muhitlarini reabilitatsiya qilish rejasining to'liq tavsifini tayyorlash (faqatgina 1-yer maydoni).</p> <ul style="list-style-type: none"> • Qurilishdan oldingi monitoring va Ko'chirish tartibi, shu jumladan bevosita qurilishdan oldin populyatsiyani o'rganish va eng yaqin yashash muhitlarga ko'chirish talabi. • Qurilish davrida hech bo'lmaganda vaqtinchalik, transport, chorva mollari va odamlar kirmaydigan, ko'chirilgandan keyin va qazish ishlari paytida topilgan gekkonlarni qo'yib yuborish uchun yopiq zonalar yaratish. • Qurilishdan keyin populyatsiyaning uzoq | <p>O'rtacha (Janubiy silliq gekkon)</p> |

| Ekologik va ijtimoiy jihatlar | Ta'sirning qisqacha mazmuni (agar boshqacha ko'rsatilmagan bo'lsa, 1 va 2-yer maydonlari) | Yumshatish va monitoring chorasi haqida qisqacha ma'lumot | Qoldiq kattaligi (yumshatishdan keyingi) |
|---|--|--|--|
| | <p>obyektlari yoki tanqidiy yashash muhiti sifatida aniqlangan. Bular quyidagi bo'limlarda batafsil muhokama qilinadi.</p> | <p>muddatli monitoringi</p> | |
|  | <p>Yashash muhitlari va flora</p> <p>1 va 2-yer maydonida milliy yoki xalqaro muhofaza qilinadigan hududdan o'tmagan yoki unga tutashmagan. Yashash muhiti va flora ko'rsatiladigan ta'sir minora asoslarida, kirish yo'llari bo'ylab va ajratilgan mintaqadagi har qanday vaqtinchalik joylashtirish joylarida kutilmoqda. Bundan tashqari, dastlabki tadqiqot ishlari davomida biologik himla-hillikning ustuvor ob'yektlari sifatida tasniflangan va milliy muhofaza maqomiga ega bo'lgan ikkita o'simlik turiga (<i>Acanthophyllum cyrtostegium</i> va <i>Tulipa lehmanniana</i>) to'g'ridan-to'g'ri ta'sirlar qayd etildi.</p> <p>Asosiy xaritalashda invaziv turlar aniqlanmagan.</p> | <p>Bahor/yoz tadqiqotlari ushbu turlarning ajratilgan mintaqaga nisbatan joylashishini aniqlash uchun o'tkaziladi. To'g'ridan-to'g'ri ta'sir zonasidan tashqarida sof yo'qotishlarsiz holatga erishish uchun qayta ekish dasturini qo'llab-quvvatlash uchun urug'lar yig'iladi. Ushbu ishni boshqarish uchun bio-monitor mavjud bo'ladi.</p> | <p>Kichik</p> |

| Ekologik va ijtimoiy jihatlar | Ta'sirning qisqacha mazmuni (agar boshqacha ko'rsatilmagan bo'lsa, 1 va 2-yer maydonlari) | Yumshatish va monitoring chorasi haqida qisqacha ma'lumot | Qoldiq kattaligi (yumshatishdan keyingi) |
|---|--|---|--|
|  | <p>Quruqlik faunasi va avifauna - qurilish va foydalanishdan chiqarish bosqichlari</p> <p>Bezovtalanish va yashash muhitini yo'qotish/degradatsiyasi, aniqlanish, ko'chish yoki shikastlanish va o'lim xavfi yuqori bo'lgan retseptorlarga sudralib yuruvchilar va sutemizuvchilarning bir nechta sezgir turlari, shuningdek, Yo'lg'a tuvaloq kiradi. Biologik xilma-xillikning ustuvor obyektlari sifatida va himoya qilinadigan turlar maqomiga ega bo'lgan quyidagi sudraluvchilar aniqlangan: O'rta Osiyo cho'l toshbaqasi va silliq gekkoncha.</p> <p>Tabiatni muhofaza qilish xalqaro ittifoqi tomonidan jahon miqyosida kritik xavf ostida bo'lganlar qatoriga kiritilgan va shuning uchun YeTTB IT6 ta'riflariga ko'ra, 1-yer maydoni sharqiy qismining 22 km uzunlikdagi qismida muhim yashash muhitining triggeri bo'ladi .</p> <p>Bazaviy tadqiqot davomida aniqlangan barcha sezgir quruqlikdagi (uchmaydigan) hayvonlar, shuningdek, Yo'lg'a tuvaloq, Loyihaning qurilish va/yoki foydalanishdan chiqarish bosqichlarida yashash muhitini yo'qotish/degradatsiyaga bo'lishi ta'siri yoki Bezovtalik/ko'chirish ta'sirini</p> | <p>Loyiha tomonidan yetkazilgan barcha doimiy yashash muhitlarini yo'qotishning o'rnini qoplash uchun maydondan tashqarida o'simliklarni qayta tiklash/reabilitatsiya qilishni o'z ichiga olgan BBR tayyorlanadi;</p> <ul style="list-style-type: none"> - Qurilish ishlarini aprel va may oylarida cheklash - jayronning asosiy bolalash davri. - Qurilish ishlarini aprel va may oylarida cheklash, Yo'lg'a tuvaloq uchun uyalash davrida cheklash (yuqoridagi jayron uchun cheklovlar 1-yer maydon sharqiy uchdan bir qismiga tegishli). <p>O'simliklarni olib tashlash uchun IXA (jumladan, ajratilgan mintaqa bo'ylab o'simliklarni olib tashlashni imkon qadar kamaytirish) va "qum siljishi" xavfini minimallashtirish uchun hududni tiklash yoki reabilitatsiya qilish maydonni tozalash va reabilitatsiya rejasida belgilanganidek qo'llaniladi.</p> | <p>Kichik (barcha turlar va yashash muhitlar)</p> <p>O'rtacha (silliq gekkoncha)</p> |

| Ekologik va ijtimoiy jihatlar | Ta'sirning qisqacha mazmuni (agar boshqacha ko'rsatilmagan bo'lsa, 1 va 2-yer maydonlari) | Yumshatish va monitoring chorasi haqida qisqacha ma'lumot | Qoldiq kattaligi (yumshatishdan keyingi) |
|--|--|--|---|
| | <p>boshdan kechirishi mumkin va qurilish bilan bog'liq faoliyat natijasida jarohat olish ehtimoli bor.</p> <p>Bezovtalikka sezgir hayvonlarning tinchini buzishdan iborat bo'lgan ta'sir quyidagi alohida e'tiborli davrlarda juda katta bo'lishi mumkin:</p> <ul style="list-style-type: none"> • Jayron - 20 aprel - 20 may (bolalash mavsumi). • Silliq gekkoncha - iyun-avgust (faol mavsum) • Yo'lg'a tualoq - aprel-may (uya qo'yish davri) | | |
|  | <p>Quruqlik faunasi va avifauna – ekspluatatsiya bosqichi</p> <p>Qushlar bir vaqtning o'zida havo elektr uzatish liniyasining ikki xil elektrlashtirilgan qismi yoki elektrlashtirilgan va yerga ulangan qismiga tegib ketsa, Loyihaning ekspluatatsiya bosqichida ularni elektr toki urishi va natijada bu o'limga olib kelishi mumkin.</p> <p>Qushlarning dastlabki o'rganish bo'yicha tavsifi asosida qushlar to'qnashuviga potentsial yuqori moyillikka ega deb belgilangan marshrut uchastkalari:</p> <ul style="list-style-type: none"> • 1-yer maydoni: Amudaryodan | <ul style="list-style-type: none"> - Qushlar parvozini o'zgartirish moslamalarini o'rnatish: - butun 2-yer maydonida (40.687271° 64.625539° dan 40.620080° 64.705109° gacha) - 1- yer maydonining eng g'arbiy 5 km (41.097761° 61.969967° dan 41.098389° 62.029836° gacha), - 1- yer maydoni sharqidagi 33% qismi (41.008969° 62.943141° dan 40.870647° 63.386358° gacha) - Butun havo elektr uzatish liniyasi uchun "yirtqich qushlar uchun xavfsiz" tirgak konstruksiyalari <ul style="list-style-type: none"> o Tepada o'rnatilgan tayanch konstruksiyalar emas, balki pastda osilgan elektrlashtirilgan | <p>Elektr toki urishi – Jo'rchi, Cho'l burgut, Itolg'i (O'rtacha)</p> <p>Elektr toki urishi - boshqa <i>Aquila</i> burgutlari va boshqa sezgir yirtqich qushlar (kichik)</p> <p>Elektr toki urishi - boshqa ko'chmanchi qushlar</p> |

| Ekologik va ijtimoiy jihatlar | Ta'sirning qisqacha mazmuni (agar boshqacha ko'rsatilmagan bo'lsa, 1 va 2-yer maydonlari) | Yumshatish va monitoring chorasi haqida qisqacha ma'lumot | Qoldiq kattaligi (yumshatishdan keyingi) |
|--|---|--|--|
| | <p>foydalanadigan suv qushlari va boshqa ko'chmanchi qushlar, ayniqsa bahor va kuzgi migratsiya davrlarida o'tishi mumkin bo'lgan, 1 km dan 5 km gacha uzunlikdagi uchastkaga to'g'ri keladi.</p> <p>• 1-yer maydoni: Sharqiy ~33% (81 km dan 127 km gacha), Yo'lg'a tuvaloq uchun potentsial mos yashash joyini o'z ichiga olgan uchastkaga to'g'ri keladi.</p> <p>2-yer maydoni: Yo'lg'a tuvaloq uchun uya qo'yish joyi mavjudligi va ko'plab sezgir va boshqa turdagi suv qushlarining mavsumiy kontsentratsiyasini o'z ichiga olgan Ayakagitma ko'luga yaqinligi (kamida ~ 5 km) tufayli, butun yo'nalish.</p> <p>Ushbu nomlari ko'rsatib o'tilgan barcha turlar Loyiha uchun biologik xilma-xillikning ustuvor obyektlari sifatida tasniflangan. Bundan tashqari, ba'zi boshqa ko'chmanchi yuruvchi qushlar (jumladan, ko'chmanchi yirtqichlar va kalxatlarning boshqa turlari) ham elektr toki urishi ta'sirida qolishi mumkin.</p> | <p>kabellar,</p> <ul style="list-style-type: none"> ○ tayanch konstruksiyasigacha quvvat liniyasining har bir ulanish nuqtasida ≥ 2 m izolyatorlar ○ elektrlashtirilgan kabellar orasida ≥ 2m oraliq ○ Izolyatorlar / tayanch konstruksiyalar ostida osilgan bog'lovchi kabellar <p>- Silliq gekkonchanning potentsial yashash muhitida iloji boricha taqirlarga duch kelmaslik uchun tayanchlar va kirish yo'llari uchun mikrosayting ishlarini bajarish</p> <p>- Tulipa lehmanniana (2- yer maydoni) va Acanthophyllum cyrtostegium (1- yer maydon) ni imkon qadar uchratmaslik uchun ustunlar va kirish yo'lini mikro sayting qilish</p> | <p>(ahamiyatsiz)</p> <p>Elektr uzatish liniyalari bilan to'qnashuv - dasht suvtorg'og'i (o'rtacha) / sezgir suv qushlari va Yo'lg'a tuvaloq (kichik)</p> |
| <p>Ish o'rinlarini yaratish</p> | <p>Loyiha natijasida kam sonli ish o'rinlari yaratiladi, mahalliy xaridlar va mahalliy iqtisodiyotda mahalliy xarajatlar ko'payadi, bu esa mahalliy iqtisodiyotga ijobiy ta'sir ko'rsatadi. Bu ish joylari yer tozalash,</p> | <ul style="list-style-type: none"> • Loyihadan 15 km uzoqlikda joylashgan qishloqlardan ishchilarni ishga joylashtirishni rag'batlantirish uchun mahalliy ishga yollash rejasini tayyorlash. | <p>O'rtacha (ijobiy)</p> |

| Ekologik va ijtimoiy jihatlar | Ta'sirning qisqacha mazmuni (agar boshqacha ko'rsatilmagan bo'lsa, 1 va 2-yer maydonlari) | Yumshatish va monitoring chorasi haqida qisqacha ma'lumot | Qoldiq kattaligi (yumshatishdan keyingi) |
|---|---|---|--|
| | beton qorishmasini tayyorlash, poydevor qurish, ovqatlanish, haydovchilar va xavfsizlik ishlari bilan bog'liq bo'lgan malakasiz yoki yarim malakali vaqtinchalik ishlar bilan bog'liq bo'lishi mumkin. | <ul style="list-style-type: none"> Ishlar boshlanishidan oldin vaqtinchalik yoki malakasiz ishga joylashish va xarid qilish imkoniyatlari haqida xabar berish. | |
| Ishchi kuchi- mehnat sharoitlari | <p>Mehnat ishchi kuchiga potentsial xavf va ta'sirlar (xususan, kunlik ishchilar va xavfsizlik xizmati xodimlariga quyidagi ta'sirlar kiradi:</p> <ul style="list-style-type: none"> Aholi darajasida jinslar notengligidan kelib chiqadigan jinsga asoslangan zo'ravonlik va tazyiqlarni (GBVH) ham ko'rib chiqish zarurati paydo bo'lishi mumkin. Ekspluatatsiya bosqichida ish bilan ta'minlash imkoniyatlarining ko'p bo'lishi kutilmaydi | <ul style="list-style-type: none"> Tayyorlanishi kerak bo'lgan Xodimlar siyosati, amalga oshiriladigan mehnat monitoringi va barcha loyiha pudratchilariga quyiladigan tablablarni qo'shish Barcha pudratchilar va ularning subpudratchilari pudratchilarga qo'yiladigan talablarni, shu jumladan intizomiy jazo choralari ko'rsatuvchi "mehnatni boshqarish rejasi"ga rioya qilishlari shart. Barcha ishchilardan "Ishchilar xulq-atvor kodeksi" ni imzolashni talab qilish Barcha xavfsizlik xodimlaridan "xavfsizlik xodimlarining xulq-atvor kodeksi"ni imzolashini talab qilish Barcha ishchilar uchun ochiq bo'lgan ishchilarning shikoyatlarini ko'rib chiqish mexanizmini ta'minlash | <p>O'rtacha (faqat mahalliy ishchilar)</p> <p>Kichik (malakali shartnoma asosida ishlaydigan ishchilar / "O'zbekiston MET" AJ xodimlari)</p> |
| Mehnatni muhofaza qilish va xavfsizlik | Qurilish davomida ishchi kuchining aksariyati malakali, tajribali ishchilar bo'ladi. Biroq, mahalliy ishchilar ilgari qurilish maydonchasida ishlamagan bo'lishlari mumkin va ular baxtsiz hodisalar | <ul style="list-style-type: none"> Havo elektr uzatish liniyalarini loyihalashtirishda milliy qonunchilikka rioya qilish. Loyihaning har bir bosqichi uchun barcha loyihaga xos va havo elektr uzatish liniyalarini qurilishidagi umumiy | Kichik |

| Ekologik va ijtimoiy jihatlar | Ta'sirning qisqacha mazmuni (agar boshqacha ko'rsatilmagan bo'lsa, 1 va 2-yer maydonlari) | Yumshatish va monitoring chorasi haqida qisqacha ma'lumot | Qoldiq kattaligi (yumshatishdan keyingi) |
|-------------------------------|--|---|--|
| | <p>yoki favqulotda hodisalarga uchrashlarining xavfi yuqori bo'ladi. Ma'lum bo'lgan xavflarga quyidagilar kiradi:</p> <ol style="list-style-type: none"> 1) Iqlim xavfi (yuqoriga qarang) 2) Ifloslangan tuproqlar 3) Elektr toki urishi 4) EMM (tegishli bo'limga qarang) 5) Balandlikdan tushish 6) Mashinalarda ishlash paytida olinadigan jarohatlar 7) Sirpanishlar, qoqilishlar va yiqilib tushishlar <p>Vaqtinchalik qurilish ishchilarini joylashtirish lagerlari ishchilarni kasallik xavfiga duchor qilishi va ular uchun yaratilgan yashash sharoitlari talabga javob bermasligi mumkin.</p> <p>Tez-tez sodir bo'ladigan chang bo'ronlari, haddan tashqari issiqlik va chaqmoq urishi bilan bog'liq o'ziga xos xavflar ham aniqlangan.</p> | <p>xatarlarga qo'yiladigan talablarni o'z ichiga olgan Loyiha uchun Mehnatni muhofaza qilish va xavfsizlik rejasini (MMQX rejasini) tayyorlash.</p> <ul style="list-style-type: none"> • Loyihaga xos xavflarni baholashni amalga oshirish. • Tegishli shaxsiy himoya vositalari bilan ta'minlash. • Qurilish va ekspluatatsiya davomida barcha ishchilar va ta'sirga uchragan aholi uchun mehnat muhofazasi bo'yicha o'quv mashg'ulotlarini o'tkazish. • Baxtsiz hodisa va favqulotda hodisalar haqida xabar berish tartibini yurutish • Ishchilar salomatligini nazorat qilish. • Ishchilarni Joylashtirish rejasini ishlab chiqish | |

| Ekologik va ijtimoiy jihatlar | Ta'sirning qisqacha mazmuni (agar boshqacha ko'rsatilmagan bo'lsa, 1 va 2-yer maydonlari) | Yumshatish va monitoring chorasi haqida qisqacha ma'lumot | Qoldiq kattaligi (yumshatishdan keyingi) |
|---|---|---|--|
| | <p>Ekspluatatsiya bosqichida ishchilar "O'zbekiston MET" AJ ning MM va HT boshqarish siyosati, rejalari va tartiblariga muvofiq, HUL bo'ylab va nimstantsiyalarda ekspluatatsiya va ta'mirlash ishlarini olib boradilar.</p> | | |
| Aholining salomatligi va xavfsizligi | <p>Aholi quyidagi xavflar ostida bo'lishi mumkin:</p> <ul style="list-style-type: none"> • Ishchilar va aholi a'zolari o'rtasida jinsga asoslangan zo'ravonlik va tazyiqlar sonini oshiruvchi ishchilarning ishga kelishi. • Odamlar oqimi mahalliy infratuzilmaga bosim o'tkazadi. • Ishchilar va aholi o'rtasida yuqumli kasalliklar, xususan, COVID-19 yuqishi xavfi. | <ul style="list-style-type: none"> • Mahalliy aholi a'zolarini asosiy xavf-xatarlar va Loyiha shikoyatlarini ko'rib chiqish mexanizmi to'g'risida xabardor qilish uchun xabardorlikni oshirish tadbirlarini amalga oshirish. • Ishchilardan ishchilarning "xulq-atvor kodeksi"ni imzolashni talab qilish. • ishchilari Loyiha hududidan yoki munitsipalitetdan tashqarida mahalliy aholidan alohida joylashtirish. • Ishchilar va aholi a'zolarini yuqumli kasalliklardan (xususan, COVID-19) himoya qilish uchun reja/strategiya tayyorlang. | Kichik |
| Xavfli materiallar xavfsizligi | <p>Xavfli materiallarni noto'g'ri boshqarish tuproqning ifloslanishiga olib kelishi va ishchilar uchun xavf tug'dirishi mumkin.</p> | <ul style="list-style-type: none"> • Xarid qilish tartib-taomillari shartnomalarda xalqaro protokollar asosida xavfli moddalarga taqiq qo'yish to'g'risida talab belgilab qo'yiladi. • Xavfli materiallardan foydalanish milliy qonunlar, xalqaro standartlar va IXAga | Kichik |

| Ekologik va ijtimoiy jihatlar | Ta'sirning qisqacha mazmuni (agar boshqacha ko'rsatilmagan bo'lsa, 1 va 2-yer maydonlari) | Yumshatish va monitoring chorasi haqida qisqacha ma'lumot | Qoldiq kattaligi (yumshatishdan keyingi) |
|----------------------------------|--|--|--|
| | | <p>muvoqif ko'rib chiqiladi.</p> <ul style="list-style-type: none"> Ishchilar uchun MMQX rejasida belgilangan tegishli treninglar o'tkaziladi va shaxsiy himoya vositalari beriladi. Ish maydonlaridagi barcha xavfli materiallar aholi uchun xavflarni minimallashtirish uchun xavfsiz tarzda saqlanadi. | |
| <p>Qo'riqlash xizmati</p> | <p>Qurilish bosqichida loyiha jihozlarini himoya qilish uchun xavfsizlik xodimlari tayinlanishi mumkin. Xavfsizlik xodimlari ko'pincha aholi va Loyiha o'rtasidagi birinchi aloqa qilish shaxsi bo'ladi; shuning uchun ularning aholi tomonidan ziddiyatli vaziyatlarda yoki ta'qiblarga qarshi himoyasi eng past bo'ladi.</p> | <ul style="list-style-type: none"> Qurilish va ekspluatatsiya bosqichlari uchun xavfsizlik talablarini tavsiflovchi xavfsizlik rejasini tayyorlash (shu jumladan xavfsizlik xodimlarining soni, ular qurol bilan ta'minlanadimi yoki yo'qmi, video texnologiyalardan foydalanish, xavfsizlik xodimlarining shaxsiy ma'lumotlarini tekshirish va ularni o'qitish va va h.k.). Iloji boricha mahalliy xavfsizlik xodimlarini ishga olish. Barcha xavfsizlik xodimlaridan "xavfsizlik xodimlarining xulq-atvor kodeksi"ni imzolashni talab qilish. Zarur bo'lganda, aholi a'zolarini ish joyiga kirish yoki havo elektr uzatish liniyalarining tayanchlariga chiqishlariga yo'l qoymaslik uchun panjara, xavfsizlik belgilarini (mahalliy tillarda) va boshqa tegishli ob'yektlarini o'rnatish. | <p>Kichik</p> |

| Ekologik va ijtimoiy jihatlar | Ta'sirning qisqacha mazmuni (agar boshqacha ko'rsatilmagan bo'lsa, 1 va 2-yer maydonlari) | Yumshatish va monitoring chorasi haqida qisqacha ma'lumot | Qoldiq kattaligi (yumshatishdan keyingi) |
|---|--|--|--|
| <p>Favqulodda vaziyatlarga tayyorgarlik va favqulodda vaziyatlarni bartaraf etish choralari (qurilish va ekspluatatsiya bosqichlari)</p> | <p>Baxtsiz hodisalar va favqulodda vaziyatlar kutilmaganda yuz berishi mumkin. Loyiha maydoni uzoqda joylashgan, shuning uchun tibbiy muassasalarga kirish yoki mahalliy favqulodda xizmatlardan yordam olish qiyin bo'lishi mumkin. Bundan tashqari, havo elektr uzatish liniyalarini yo'nalishi bo'ylab aloqa muammoli bo'ladi va unga ishonib bo'lmaydi.</p> <p>Tabiiy ofatlar, jumladan, chang bo'ronlari va zilzilalar ham kutilmaganda yuz berishi mumkin.</p> | <ul style="list-style-type: none"> Favqulodda vaziyatlarga tayyorgarlik va favqulodda vaziyatlarni bartaraf etish rejasini (FVBR) tayyorlash, xususan, tibbiy muassasalardan foydalanish imkoniyati va Loyiha joylashgan joyni hisobga olgan holda chang bo'ronlari bo'yicha choralarni ham kiritish kerak. Qurilish bosqichida havo elektr uzatish liniyalarining butun yo'nalishi bo'ylab aloqa tarmog'ini o'rnatish. Qurilish va ekspluatatsiya bosqichi davomida mehnatni muhofaza qilish va sanoat xavfsizligi va favqulodda vaziyatlarda harakat qilish mashqlarni o'tkazish. Iqlim bilan bog'liq xavflarni bartaraf qilish bo'yicha qoidalarni (yuqoridagi bo'limga muvofiq) FVBRga kiritish. Favqulodda vaziyatlarda harakat qilish jadvalini tuzish. | <p>Kichik</p> |
| <p>Yer</p> | <p>Loyiha Havo elektr uzatish liniyasining ajratilgan mintaqasi yoki kirish yo'llarini qurish uchun hech qanday jismoniy ko'chirish ta'siriga olib kelmaydi.</p> <p>Sarimoy NS, Jonkeldi NS va Bash NS dagi ishlar uchun yangi yer talablari yo'q.</p> | <ul style="list-style-type: none"> Qurilish ishlari yoki havo elektr uzatish liniyasining mavjudligi natijasida yerni yoki daromadni yo'qotishni bartaraf etish uchun Loyihaning YO'DMTAda daromad manbaalarni tiklash choralari ko'rsatilgan. Loyiha tugallanganidan so'ng, daromad manbaalarni tiklash rejasi tuziladi, unda daromad manbaalarni yo'qotilganligi | <p>O'rtacha</p> |

| Ekologik va ijtimoiy jihatlar | Ta'sirning qisqacha mazmuni (agar boshqacha ko'rsatilmagan bo'lsa, 1 va 2-yer maydonlari) | Yumshatish va monitoring chorasi haqida qisqacha ma'lumot | Qoldiq kattaligi (yumshatishdan keyingi) |
|-------------------------------|---|---|--|
| | <p>Loyiha uchun olingan ba'zi doimiy va vaqtinchalik yerlar mahalliy chorvadorlarning turmush tarziga salbiy ta'sir ko'rsatishi mumkin.</p> <p>Ekspluatatsiya bosqichida Loyihaning umumiy maydoni faqat tayanch asosi atrofidagi maydoni va kirish yo'llaridan iborat bo'ladi. Ushbu bosqichda daromad manbaalari bilan bog'liq muammolar kutilmaydi.</p> | <p>uchun barcha kompensatsiyalar va, kerak bo'lsa, daromad manbaalarni tiklash bo'yicha tadbirlar ochib beriladi.</p> | |
| <p>Madaniy meros</p> | <p>Bevosita ta'sir hududida muhofaza qilinadigan yoki aniqlangan madaniy meros ob'yektlari aniqlanmagan. Maslahatlashuvlarga qaraganda, yaqinda topilgan mahalliy topilmalar asosida qurilish vaqtida 1 va 2-yer maydonida qurilish bosqichida ilgari noma'lum bo'lgan madaniy meros ob'yektlari (tasodifiy topilmalar deb ataladi) potentsial buzilishi sodir bo'lgan.</p> | <ul style="list-style-type: none"> Loyiha yakunlangach⁵, 1-yer maydoni Sarimoy-Jonkeldi (Arxeologiya instituti tavsiyasiga ko'ra) bo'ylab arxeologik tadqiqotlar o'tkazish. Qurilish yoki qazish ishlarini talab qiladigan har qanday bosqich uchun tasodifiy topish tartibini (jumladan, milliy va YeTTB talablari hamda IXAga rioya qilgan holda) belgilash. | <p>Kichik</p> |

⁵ EITBda qayd etilganidek, olib boriladigan tadqiqot ishlarining hajmini muhokama qilish natijalariga qarab yangilanadi.

| Ekologik va ijtimoiy jihatlar | Ta'sirning qisqacha mazmuni (agar boshqacha ko'rsatilmagan bo'lsa, 1 va 2-yer maydonlari) | Yumshatish va monitoring chorasi haqida qisqacha ma'lumot | Qoldiq kattaligi (yumshatishdan keyingi) |
|-------------------------------|---|---|--|
| | | | |

5 Ekologik va ijtimoiy ta'sirini yumshatish, boshqarish va nazorat qilish

EITB doirasida Loyihaning Ekologik va ijtimoiy boshqaruv doiraviy rejasi (EIBR) tayyorlandi (EITB ning IV-jildi). EIBRda ta'sirni baholash jarayoni va IXAdan kelib chiqadigan Loyihaga xos yumshatish chora-tadbirlar ko'rsatilgan. EITB talablari "O'zbekiston MET" AJ yoki LXQ pudratchisi tomonidan bajariladi.

"O'zbekiston MET" AJ ishlab chiqish va qurilish ishlarini nazorat qilish uchun Loyihani amalga oshirish guruhini (LAOG) tuzadi. Loyiha ishga tushirilgach, ekspluatatsiya va texnik xizmat ko'rsatish ishlari (ETXK) va har qanday operatsion ekologik va ijtimoiy talablari uchun javobgarlik bevosita "O'zbekiston MET" AJning operatsion guruhiga o'tkaziladi.

LXQ pudratchisidan Loyihani ishlab chiqish va qurilish ishlarini nazorat qilish uchun ekologik va ijtimoiy menejment tizimini (EIMT) joriy etish talab qilinadi. EIMT siyosatlarini, baholash hujjatlarini, Loyihaga oid boshqaruv rejalarini, chiqindilarni boshqarish bo'yicha asosiy quyi rejalarni, mehnatni boshqarish, turar-joy, bandlik, xaridlar, biologik xilma-xillik, shu jumladan silliq gekkoncha uchun biologik xilma-xillik bo'yicha harakatlar rejasi va monitoring jarayoni uchun hisobot shablonlarini o'z ichiga oladi. EIMT tizimi ISO14001Atrof-muhitni boshqarish va ISO 45001 Mehnatni muhofaza qilish va xavfsizlikni boshqarish talablariga mos kelishi shart. Loyiha rejalarining asosini Loyihaning asosiy qadriyatlarini va tamoyillarini belgilab beruvchi Loyiha siyosati tashkil etadi.

6 Xulosa

EITBning umumiy natijasi shundan iboratki, Loyiha samarali va hayotiy energiya infratuzilmasi loyihasi bo'lib, mamlakatning qayta tiklanadigan energiya manbalariga o'tishi va tarmoqni mustahkamlash ehtiyojlari uchun markaziy o'rin tutadi.

Loyiha ishlab chiqish uchun yaroqli va milliy me'yoriy-huquqiy bazaga va EITBda belgilangan ta'sirni yumshatish choralari amalga oshirish sharti bilan YeTTB EIS 2019 talablariga javob bera oladi. EITBda belgilangan chora-tadbirlar Loyihaga loyiha faoliyati natijasida yuzaga keladigan ishchilarga, ta'sirda qolgan aholiga, odamlarga va atrof muhitga, shu jumladan salbiy ekologik yoki ijtimoiy ta'sirlarni va muammolarni, shu jumladan, biologik xilma-xillikning ustuvor ob'yektlari va muhim yashash muhitlarga ta'sirlarning oldini olish yoki mumkin bo'lmaganda, ma'qul darajalargacha minimallashtirish, yumshatish yoki kompensatsiya qilish imkonini beradi. Muhim yashash muhitining turi bo'lgan silliq gekkoncha uchun Biologik xilma-xillikni saqlash bo'yicha harakatlar rejasiga kiritiladigan sof o'sishga erishish yo'li belgilangan.

EITB va EIBRda ko'rsatilgan asosiy majburiyatlar YeTTB bilan moliyalashtirish bo'yicha shartnomaga shartnoma majburiyati sifatida ilova qilinadigan Kreditning Ekologik va Ijtimoiy Harakatlar Rejasiga (EIHR) kiritilgan.