



«Противоаварийная автоматика»

**А.А. Лисицын, Заместитель генерального директора – директор
департамента противоаварийной автоматики, систем управления
и релейной защиты АО «НТЦ ЕЭС»**



Классификация устройств релейной защиты и автоматики

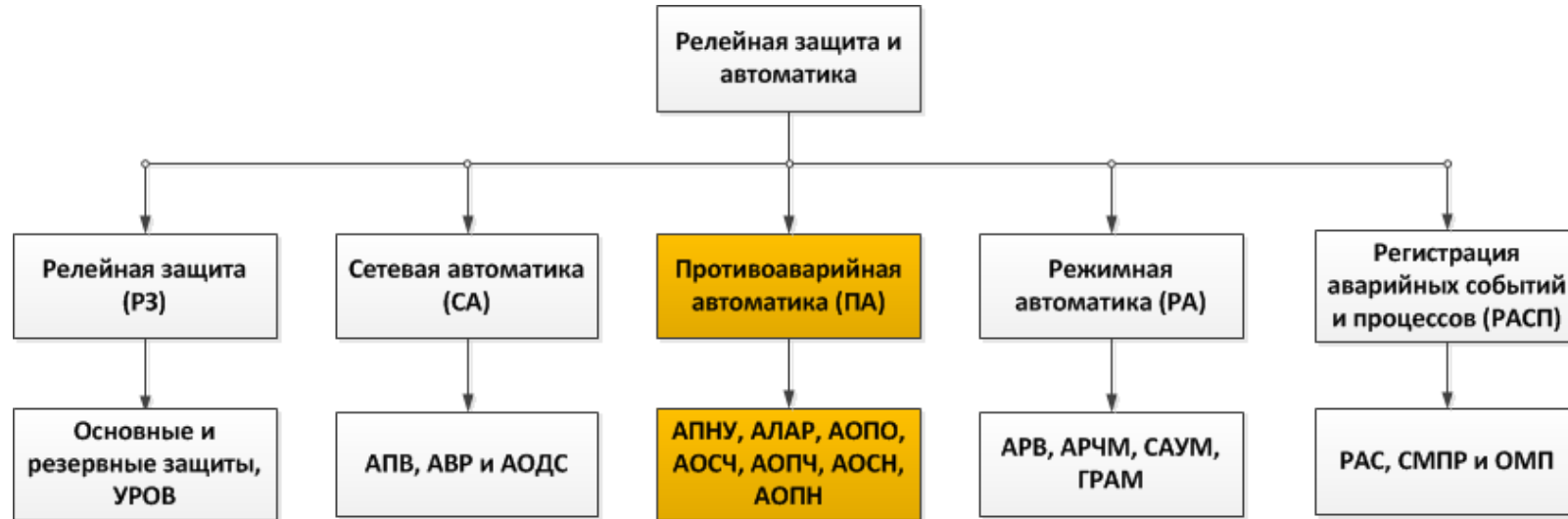

Противоаварийная автоматика – совокупность устройств, обеспечивающая измерение и обработку параметров электроэнергетического режима энергосистемы, передачу информации, команд управления и реализацию управляющих воздействий в соответствии с заданными алгоритмами и настройкой с целью выявления, предотвращения развития и ликвидации аварийного режима энергосистемы.



Допустимые перетоки мощности (1)

- Аварийно и максимально допустимые перетоки активной мощности (АДП и МДП) – перетоки, которые **удовлетворяют определённым критериям** по запасу устойчивости генерирующего оборудования, величинам напряжения в узлах сети и токовой загрузки сетевых элементов;
- Расчёты АДП и МДП выполняются согласно **Методическим указаниям по устойчивости энергосистем**;
- Разовое превышение МДП возможно на интервале времени **не более 20 минут**. Превышение АДП – **недопустимо**;
- В некоторых случаях АДП и МДП могут являться **функциями от режимных параметров** (загрузки отдельных электростанций и/или числа работающих генераторов, перетоков активной мощности в других сечениях, напряжений в узловых точках и др.), что **существенно затрудняет** работу диспетчера;
- В том случае, если по каким-либо причинам в ЭЭС отсутствуют все необходимые устройства ПА, то величина $P_{\text{сеч}}$, контролируемого диспетчерским персоналом, не должна превышать значения $P_{\text{МДП.без.ПА}}$. **Удержание $P_{\text{сеч}}$ в допустимых пределах может быть осуществлено либо за счёт ограничения выдачи мощности электрических станций, либо за счёт ограничения потребления ЭЭС.**



Комплексы ПА, предназначенные для повышения степени использования пропускной способности электрической сети:

- Автоматика предотвращения нарушения устойчивости (АПНУ).

Комплексы ПА, предназначенные для обеспечения живучести ЭЭС:

- Автоматика ликвидации асинхронного режима (АЛАР);
- Автоматика ограничения перегрузки оборудования (АОПО);
- Автоматики ограничения снижения или повышения напряжения (АОСН и АОПН);
- Автоматика ограничения частоты (АОСЧ и АОПЧ).



Каждая подсистема ПА решает определенную задачу противоаварийного управления, складывающуюся из следующих операций:

- 1) Фиксация аварийного возмущения или нарушения контролируемыми параметрами режима заданных ограничений;
- 2) Запоминание предаварийного состояния энергосистемы (схемы сети – нормальная или ремонтная, текущего режима сети в момент фиксации возмущения или нарушения параметрами режима заданных ограничений);
- 3) Оценка степени тяжести аварийного возмущения и необходимости осуществления управляющих воздействий (УВ) для зафиксированного предаварийного состояния энергосистемы;
- 4) Выбор видов, объемов и мест реализации управляющих воздействий;
- 5) Реализация УВ.



Как правило, устройства ПА осуществляют следующие виды УВ:

- Отключение генераторов электрических станций (ОГ), в том числе и на АЭС;
- Импульсная или длительная разгрузка турбинного оборудования (ИРТ и ДРТ);
- Отключение нагрузки (ОН);
- Автоматическая загрузка генераторов (АЗГ);
- Изменение топологии электрической сети (включение ШР, деление сети и др.)

Ни одна из подсистем ПА не ограничивается одним видом УВ и ни одно УВ не предназначено только для одной подсистемы.

Реализация УВ может осуществляться как **централизованным**, так и **децентрализованным способом**. Реализация централизованного УВ на смежных относительно места установки дозирующего устройства энергообъектах требует организации **каналов связи**.





- Передача АС и АК для нужд ПА осуществляется **по специализированным каналам связи;**
- Основные требования к передаче телеинформации – **быстрота и надежность;**
- Эффективность ввода управляющих воздействий от устройств ПА **существенно** зависит от времени передачи ПОр на вход АДВ и времени реализации УВ;
- В качестве среды передачи команд ПА обычно применяется **ВЧ** или **ВОЛС;**
- КПР может передаваться как по каналам ПА, так и с использованием каналов телемеханики. Как правило к ТИ привязывается **метка единого времени** (GPS, ГЛОНАСС и т.д.).

По статистике экономические затраты на организацию каналов связи составляют $\approx 50-70\%$ от общих затрат на реализацию решения всех задач ПАУ



Автоматика предотвращения нарушения устойчивости (АПНУ)

- **АПНУ – первый эшелон** комплекса ПА энергосистемы и предназначена для предотвращения нарушения устойчивости режима ЭЭС при аварийных возмущениях, а также обеспечения в послеаварийных режимах нормативных запасов статической устойчивости
- **Электростанции, на которых установлены комплексы АПНУ:** Балаковская АЭС, Бурейская ГЭС, Жигулевская ГЭС, Заинская ГРЭС, Зейская ГЭС, Калининградская ТЭЦ-2, Кольская АЭС, Ондская ГЭС, Пермская ГРЭС, Приморская ГРЭС, Путинская ГЭС, Ростовская АЭС и мн.др.
- Локальные АПНУ работают по принципу «II-ДО» (т.е. таблицы решений формируются по заранее проведённым расчётам для наиболее тяжелых схемно-режимных ситуаций);
- Пусковые органы автоматики – фиксация отключения сетевых элементов.



Логика работы комплекса АПНУ

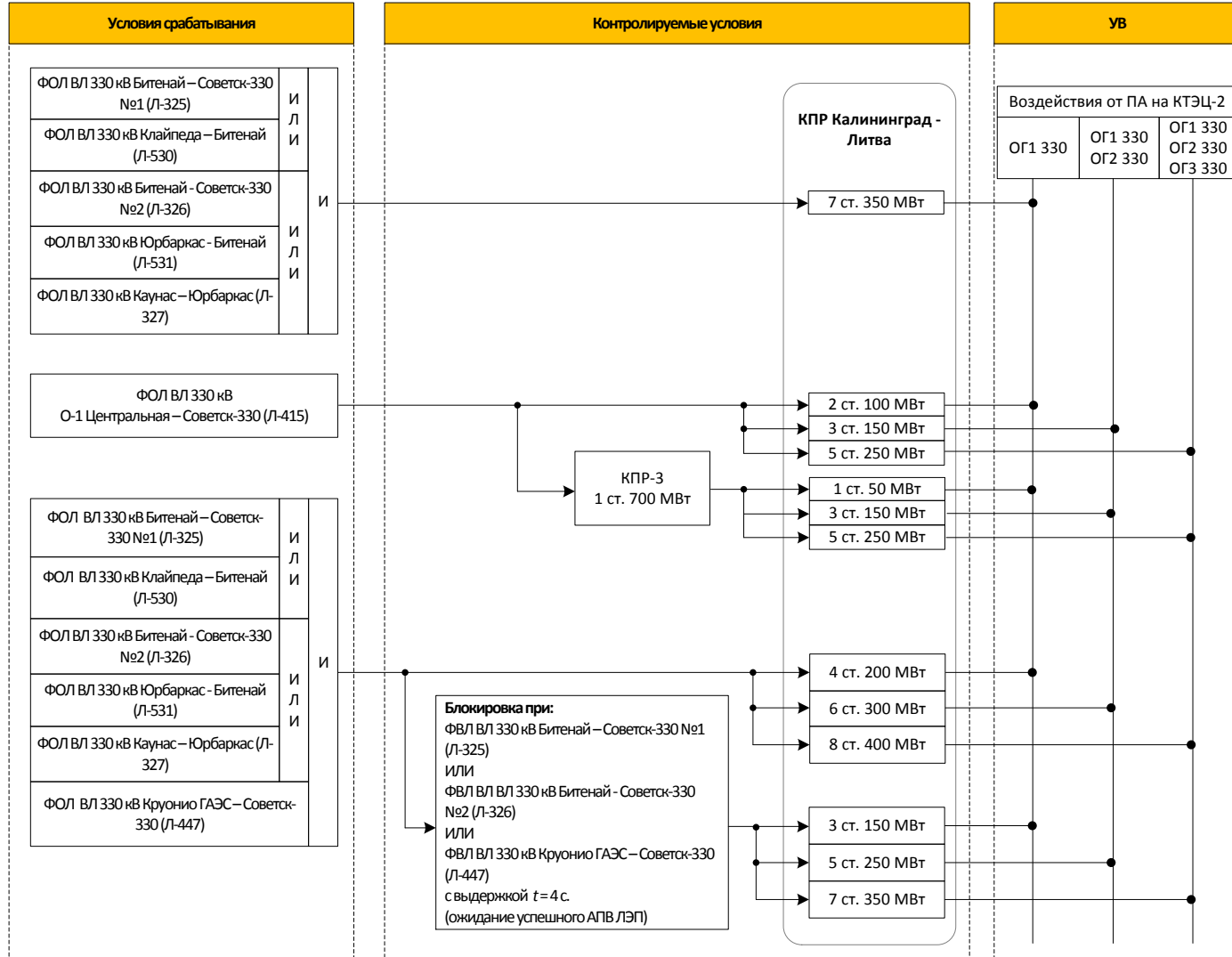

Функционально-логическая схема АПНУ



Автоматическая разгрузка при близких и затяжных коротких замыканиях (АРБКЗ и АРЗКЗ)

10

АРБКЗ и АРЗКЗ **предназначены** для сохранения динамической устойчивости генераторов электростанции :

АРБКЗ – при возникновении близких КЗ, отключаемых основными защитами;

АРЗКЗ – при затяжных КЗ, обусловленных отказом выключателя (отказы РЗ не учитываются).

- Пусковой орган – **ФТКЗ** (измерение напряжения прямой последовательности на шинах или сброса активной мощности генератора);
- Рассматриваемые автоматика реализуют **следующие виды УВ** в различных комбинациях – ОГ, ИРТ, деление сети, «ускоренный УРОВ»;
- **Электростанции, на которых применяются устройства АРБ(З)КЗ:** Балаковская АЭС, Калининградская ТЭЦ-2, Краснодарская ТЭЦ и др. (в большинстве случаев тяжесть КЗ учитывается в алгоритмах АПНУ).



1. В большинстве случаев нарушение ДУ генераторов электростанций происходит при возникновении **близких затяжных многофазных КЗ**, сопровождающихся **отказом** выключателей, при условии **максимальной** загрузки генераторов электростанций;
2. Эффективность конкретного вида управляющих воздействий, предотвращающих нарушение ДУ генераторов электростанций, может существенно **зависеть** от места возникновения КЗ (электростанция или прилегающая сеть);
3. В ряде случаев определение места возникновения КЗ (электростанция или прилегающая сеть) **труднореализуемо** с технической точки зрения (район Юга г. СПб и др.);
4. Для создания **интеллектуальных** устройств АРЗКЗ может потребоваться значительное количество устройств ПА, телемеханики и каналов связи.



- **Асинхронный режим** – режим ЭЭС, характеризующийся устойчивыми глубокими периодическими колебаниями напряжений, токов и мощностей, изменением взаимного угла ЭДС генераторов и наличием разности частот между частями синхронной зоны;

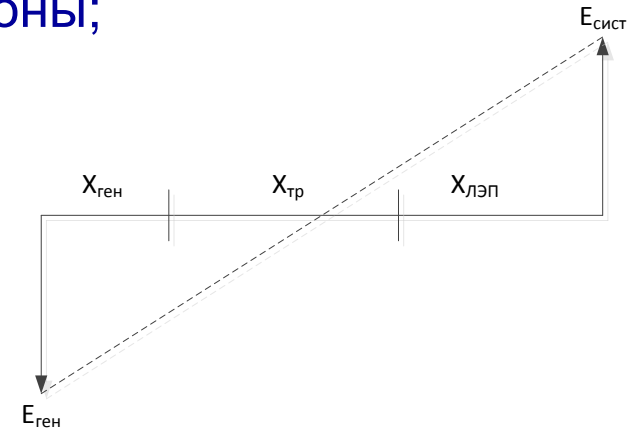
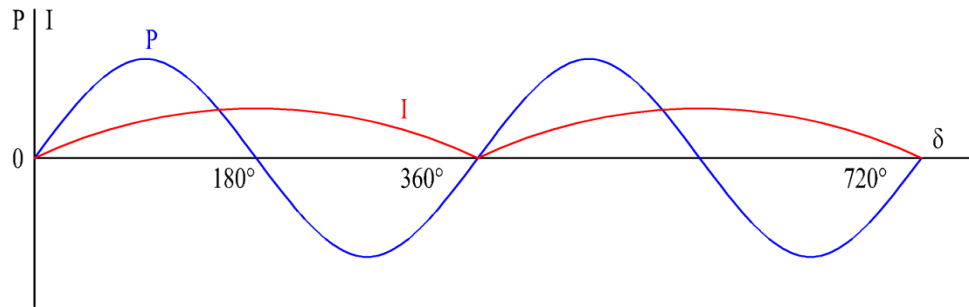

- **Возникновение АР** может быть вызвано ненормативными аварийными возмущениями, отказом АПНУ, каскадным развитием аварии и др.;
- В сетях 330 кВ и выше АР должен ликвидироваться АЛАР на **первом цикле**, в сетях 220 и ниже – после срабатывания АЛАР 330 кВ, но не позднее 4-х циклов АР;
- Устройства АЛАР должны устанавливаться в обязательном порядке на **ЛЭП 500 кВ** и выше;
- Как правило, АЛАР действуют на **ДС**.



- Перегрузка ЛЭП по току вызывает **недопустимый нагрев провода**, последствиями чего могут быть необратимые деформации провода, перегрев соединительных зажимов с возможным разъединением, провисание провода с опасностью возникновения пробоя, увеличение погрешности измерений ТТ и др.;
- Перегрузка по току (авто)трансформаторов вызывает износ изоляции и снижает срок эксплуатации;
- Наиболее опасные последствия токовых перегрузок для ЭЭС – возможность возникновения каскадных отключений с последующим ее погашением (развал энергосистем Северо-Востока США, 1965 г., Италии, 2003 г. и мн.др.);
- Недопустимые токовые загрузки могут являться следствием отключения шунтирующих ЛЭП, увеличением транзитных перетоков, изменения схемы сети и др.;
- Для ликвидации недопустимых перегрузок оборудования применяются устройства **АОПО** (уставки – ток и время).



- В узлах нагрузки наиболее чувствительны к снижению напряжения **АД** ($P_{max} = U^2/(2 \cdot x_{дв})$);
 - При глубоких снижениях напряжения возможно возникновение «**лавины напряжения**»;
 - В случае отсутствия данных о величине критического напряжения (U , при котором происходит опрокидывание двигателей) в узлах нагрузки $U_{кр}$ принимается равным $0,7 \cdot U_{ном}$.
- АОСН **воздействует** на: 1) отключение ШР, 2) включение БСК, 3) ОН, 4) ДС;
- УВ могут быть как локальными (отключение нагрузки на объекте установки АОСН), так и централизованными (ДАР по напряжению);
- Действие устройств АОСН должно быть **отстроено** по времени от действия РЗ и СА (АПВ или АВР) и не должно приводить к недопустимому повышению напряжения;
- Возложение функций АОСН на ЗМН – **недопустимо**.

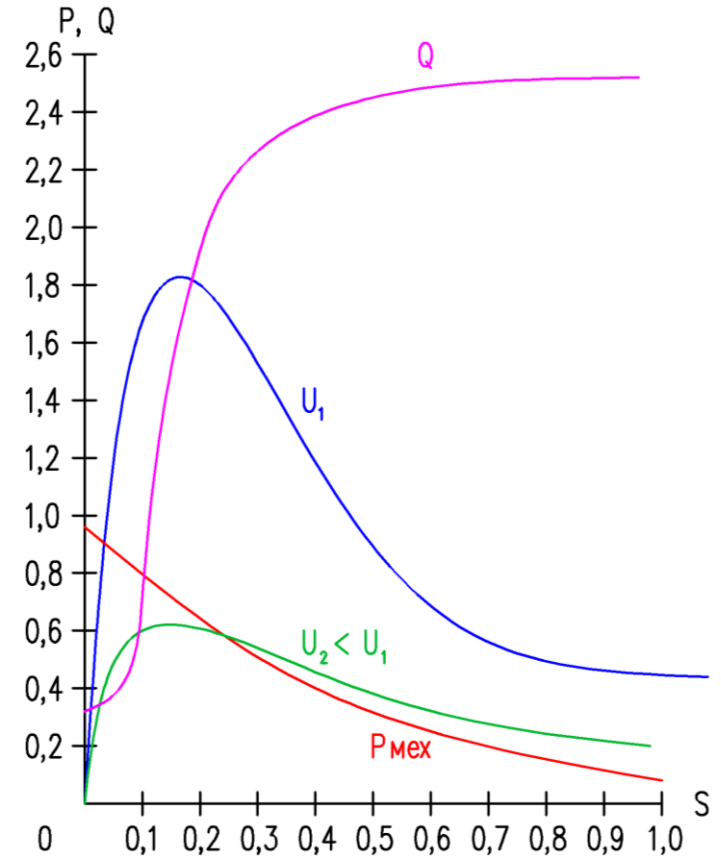



Автоматическая частотная разгрузка (АЧР)

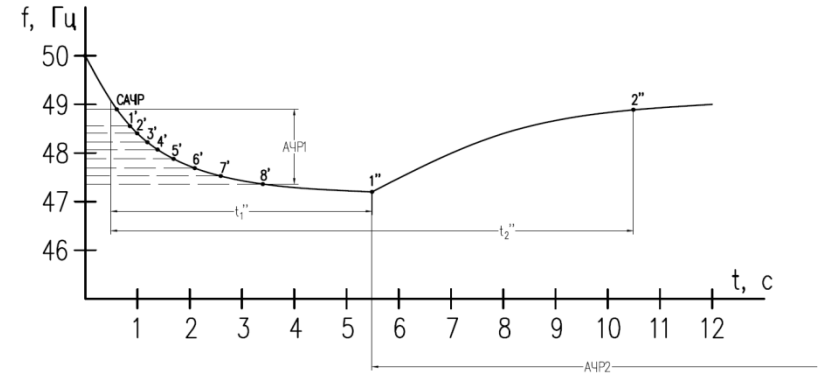
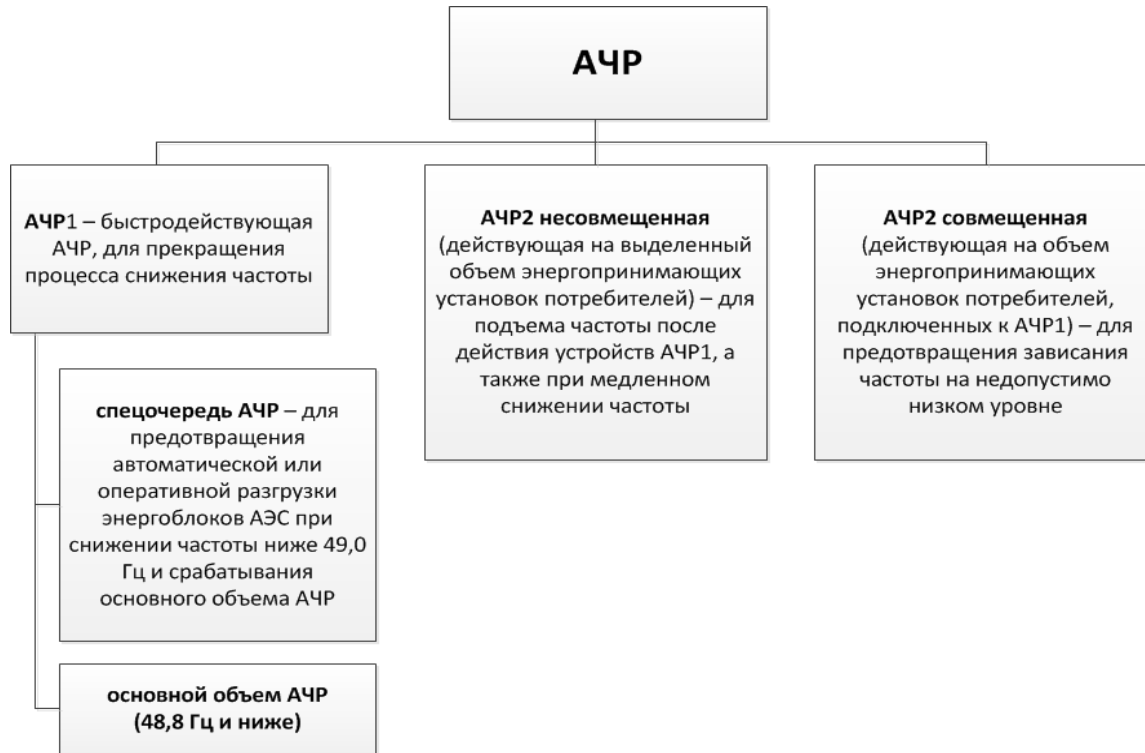

Объем мощности потребителей, подключенных к АЧР, должен быть не менее 60% от ожидаемого суммарного потребления (включая собственные нужды электростанций и потери) энергосистемы в том числе:

- **АЧР-1** – не менее 50% (в том числе САЧР – 3–4%);
- **АЧР-2** несовмещенная – не менее 10%.



- **Устройства ЧДА применяются для:**
- сохранения в работе собственных нужд и предотвращения полного останова электростанций при отказе или недостаточной эффективности других устройств;
- обеспечения питания отдельных групп потребителей, не допускающих перерывов в электроснабжении.
- ЧДА может осуществлять выделение электростанций, их частей или отдельных энергоблоков на питание собственных нужд или на сбалансированный район.

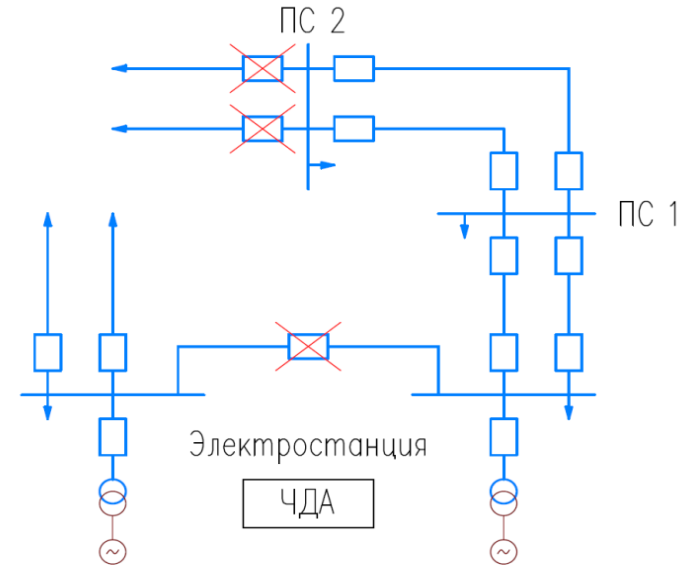



- Устройства АОПЧ предназначены для предотвращения недопустимого повышения частоты в энергосистеме до уровня, при котором возможно срабатывание автоматов безопасности турбин ТЭС и АЭС;
- Устройства АОПЧ устанавливаются на электростанциях, расположенных в частях энергосистемы, выделение на изолированную работу которых возможно с большим избытком мощности, приводящим к повышению частоты более 53,0 Гц с учетом действия первичного регулирования частоты;
- Уставки устройств АОПЧ должны быть ниже уставок автоматов безопасности и находиться в диапазоне 51,0-53,0 Гц;
- Действие устройств АОПЧ производится ступенями с разными уставками по частоте (скорости изменения частоты) и времени.



Централизованные комплексы ПА



- В отличие от локальных комплексов ПА централизованные системы противоаварийной автоматики (ЦСПА) осуществляют расчёты режимов и устойчивости по принципу «I-ДО» (т.е. в реальном времени);
- Основной режим работы ЛАПНУ – **низовое устройство ЦСПА**;
- Внедрение **ЦСПА** позволяет повысить точность расчётов, сократить избыточность УВ, а также расширить область допустимых режимов работы ЭЭС;
- В настоящее время комплексы **ЦСПА** находятся в промышленной эксплуатации в ОЭС Урала, Сибири, Востока, Средней Волги и Юга.

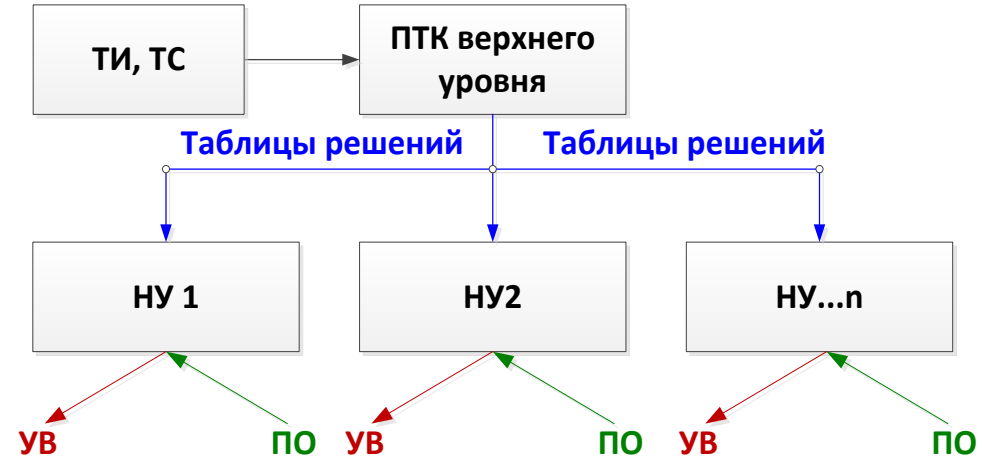

- **Основные проблемы** – плохая наблюдаемость сети, качество ТИ и недостаточность каналов ПА;
- **Современные алгоритмы ЦСПА** позволяют учесть возникновение недопустимых токовых перегрузок элементов сети и динамическую составляющую переходных процессов.



Основная цель разработки ЦСПА нового поколения – повышение точности и сокращение избыточности управляющих воздействий (снижение ущерба) и расширение области допустимых режимов работы энергосистемы при ограниченном объеме УВ.

Задачи:

- Разработка универсальных алгоритмов расчета УВ по условиям статической и динамической устойчивости с учетом:
 - нормативных запасов устойчивости по активной мощности и напряжению и ограничений по токовой загрузке элементов сети,
 - динамической составляющей аварийных процессов, обусловленной как короткими замыканиями, так и действиями линейной автоматики для локализации аварийного возмущения (АПВ) на базе подробных (общепринятых) моделей основных элементов и средств регулирования и автоматики энергосистем.
- При этом должны быть расширены наборы:
 - УВ (отключение генераторов, отключение нагрузки, импульсная разгрузка турбин, длительная разгрузка турбин, электрическое торможение генераторов и др.) и
 - аварийных возмущений (отключение линии, короткое замыкание, повторное включение линии, отключение фазы линии с последующим повторным включением, отключение генераторов, отключение/подключение нагрузок) с произвольной временной последовательностью совершения событий.



Функционал действующих на сегодняшний день ЦСПА

21

- **выбор УВ** - только по условиям допустимости ПАР;
- **прогноз послеаварийного режима** (с учетом изменения частоты) - по линеаризованным уравнениям потокораспределения только активной мощности (в предположении постоянства модулей узловых напряжений);
- **анализ устойчивости** - по так называемым узловым моделям - эквивалентным схемам всего района управления для конкретного, центрального, узла. Тем самым анализ устойчивости сводится к определению существования прогнозируемого режима в узловых моделях и вычислительно является заменой совместного решения нелинейных уравнений установившегося режима расчетной схемы несовместным решением уравнений режима для узловых моделей.



- В разработанном алгоритме расчета УВ, в отличие от алгоритма действующих ЦСПА, **используется классическая динамическая и статическая модели энергосистем.**
- Кроме того, **изменен подход к формированию расчетной схемы и режима энергосистемы**, контролируемой ЦСПА. В действующих ЦСПА оценивание режима и расчет УВ выполняется в одной и той же эквивалентной расчетной схеме. В разработанном алгоритме оценивание режима ведется в Полной схеме, по которой диспетчер ведет режим, а расчет УВ, для обеспечения быстрогодействия - в эквивалентной схеме. При этом эквивалентирование выполняется таким образом, чтобы вектора напряжений в узлах, не подлежащих исключению, в точности совпадали с таковыми в Полной схеме . Использование суточного графика генерации и потребления восполняет недостающие ТИ и делает оценивание режима более точным.



Уникальные особенности ЦСПА 3 поколения

- Выбор УВ по условию обеспечения динамической устойчивости
- Уникальный метод динамического моделирования смежных районов энергосистем



Структура ЦСПА

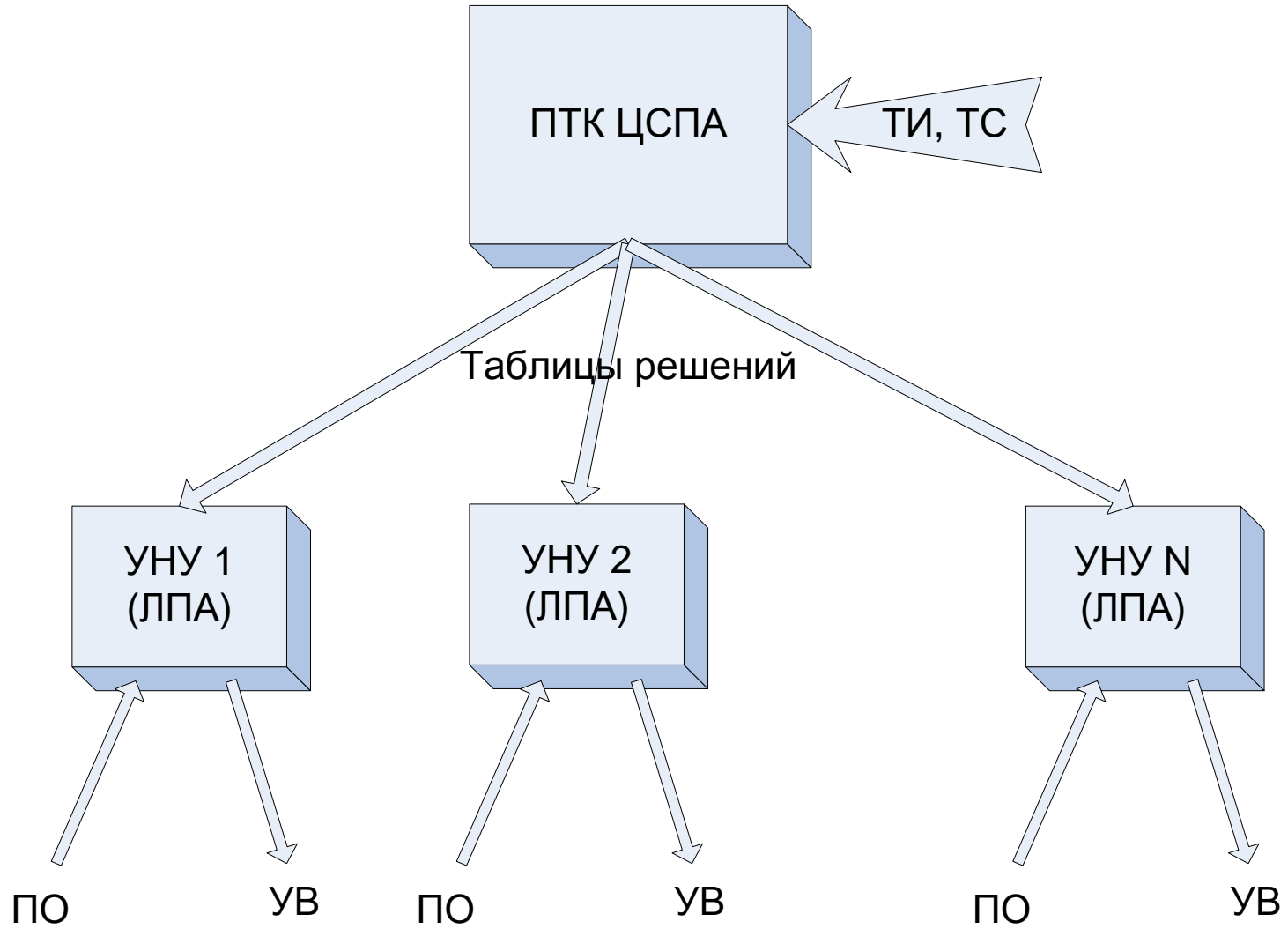



- Расчет ТУВ
- Передача ТУВ на низовое устройство ПА
- Прием информации от низовых устройств ПА (в частности, о срабатывании пусковых органов и УВ)

Инфраструктурные функции комплекса

- Организация технологического цикла расчета УВ
- Мониторинг работы всех процессов комплекса
- Управление процессами комплекса
- Оповещение пользователей о нарушениях в работе комплекса
- Предоставление пользователю инструмента для ведения нормативно-справочной информации
- Предоставление пользователю имитатора для проведения аналитических или отладочных работ



Комплекс ЦСПА

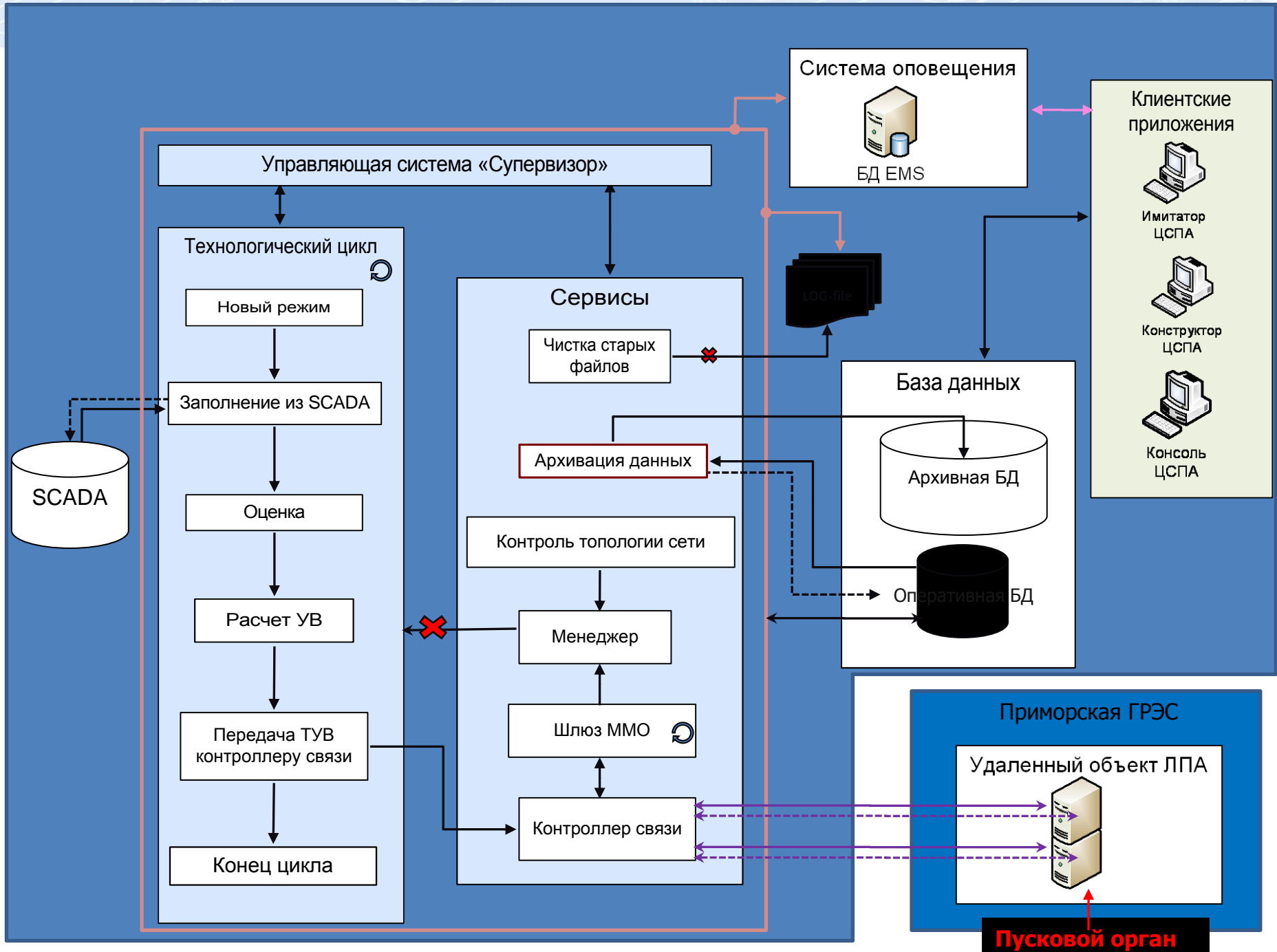



Генераторы	<p>Полными уравнениями с АРВ и СВ без моделей турбин. Возможно задание E за X.</p> <p>В дальнейшем – модели турбин (упрощенные) с АР</p>
Нагрузки	<p>Статическими характеристиками и синхронными двигателями.</p> <p>В дальнейшем для ограниченного числа нагрузок – асинхронный двигатель + шунт.</p>
Аварийные возмущения	<p>Изменение (отключение) генераторов, изменение нагрузок, включение/отключение шунтов в узлах (КЗ), отключение ветвей.</p> <p>В дальнейшем – все, что потребуется</p>
УВ	<p>Изменение генераторов, отключение генераторов, изменение нагрузок, электрическое торможение.</p> <p>Учет запаздывания на ввод УВ.</p> <p>В дальнейшем – импульсная разгрузка</p>



Основные задачи разработки алгоритма расчета УВ по условиям обеспечения устойчивости в ПАР

28

- **Определение опасного сечения по статике (ОСстат).**

В отличие от динамики, до сих пор нет общепризнанного подхода к определению ОСстат. Анализ существующего положения дел приводит к необходимости разработки своего алгоритма определения ОСстат.

- Известны промышленные программы расчета УР ЭЭС с использованием метода Ньютона. Но нет ни одной программы в России, которая позволяла бы рассчитывать УР с учетом изменения частоты в ПАР.

Отсюда **задача разработки эффективного алгоритма расчета установившихся режимов ЭЭС с учетом изменения частоты в ПАР.**

- Известно, что предельные режимы во многом определяются вектором изменения режима (ВИР). В настоящей версии алгоритма применяется используемый в действующих ЦСПА **ВИР по возмущению**. О достоинствах и недостатках этого метода сказано ниже.

- Знание аварийно допустимого перетока в ОСстат и расчетного значения в ПАР позволяют определить величину разгрузки ОСстат, но при этом, аналогично динамической фазе, возникает **задача разработки алгоритма распределения УВ по частям ЭЭС, разделяемых ОСстат, и по отдельным объектам этих частей.**



СПАСИБО ЗА ВНИМАНИЕ!



Система мониторинга запасов устойчивости



СМЗУ предназначена для автоматического расчета максимально допустимых перетоков (МДП) активной мощности в контролируемых сечениях энергосистемы в режиме реального времени для текущей схемно-режимной ситуации с учетом действия противоаварийной автоматики. Расчет МДП активной мощности в СМЗУ производится на основании телеинформации из оперативно-информационного комплекса (ОИК) диспетчерских центров (ДЦ) и выполняется в соответствии с критериями, изложенными в «Методических указаниях по устойчивости энергосистем». СМЗУ позволяет значительно повысить степень использования пропускной способности электрической сети



ПК СМЗУ создан на базе единой с ПАК ЦСПА программно-аппаратной платформе, использующей тождественные пользовательский интерфейс, структуру баз данных, алгоритмы взаимодействия с информационной средой диспетчерских центров СО ЕЭС.

Разработаны и поддерживаются два альтернативных технологических алгоритма СМЗУ. Первый – на базе алгоритмических решений модуля МДП ПК RastrWin3 и ПК Рустаб, второй – на базе алгоритмов ЦСПА.

Пример представления результатов расчетов МДП СМЗУ в ОИК

График расчетных значений МДП с ПА

График расчетных значений МДП без ПА

График перетока в сечении по данным ОИК

График оцененного перетока в сечении





СМЗУ внедрена

ДЦ	КС	Год
ОДУ Северо-Запада	«Ленинград–Карелия», «Кола–Карелия», «Онда–Кондопога», «Сумма по сечениям Кола–Карелия и Онда–Кондопога».	2015-2016
Кольское РДУ	«Мончегорск–Оленегорск».	2015
ОДУ Юга	«Терек», «Восток».	2017
ОДУ Сибири	«Назаровское», «Кузбасс–Запад».	2017

Эффект от внедрения

ДЦ	Максимальная эффективность СМЗУ по увеличению использования пропускной способности КС	
	%	МВт
ОДУ Северо-Запада	10	55
ОДУ Юга	17	400



Внедрение СМЗУ (2)

ОДУ Юга. КС «Восток». Данные за 13.01.2018

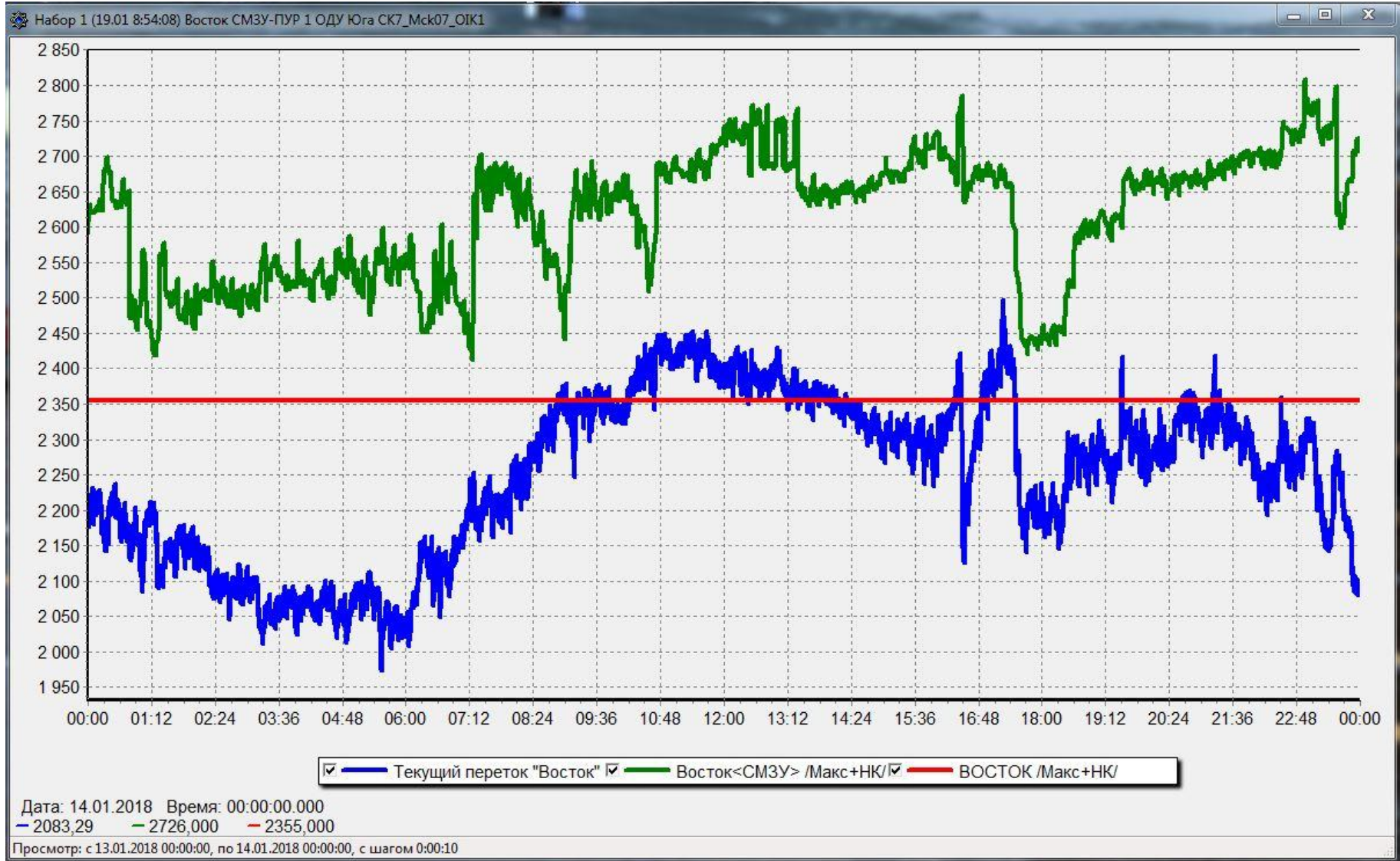



СМЗУ внедряется

ДЦ	КС	Ввод в опытную эксплуатацию
ОДУ Урала	«АПНУ Калино», «79».	2018
ОДУ Востока	«Переход через реку Амур», «Хабаровскэнерго–Приморская ГРЭС».	2018
Черноморское РДУ	«ОЭС Юга–Крым», «ОЭС Юга–Крым 2».	2018

Внедрение СМЗУ включено в ИП

ДЦ	КС	Ввод в опытную эксплуатацию
Тюменское РДУ	«ОЭС Урала–энергосистема Тюменской области», «Север».	2018
ОДУ Центра	«Калинин–Конаково», «1 сечение».	2019
ОДУ Средней Волги	«СЭС–ОЭС», «Балаково–Саратов».	2019

Результаты автономных испытаний в ОДУ Востока (КС «Хабаровскэнерго–Приморская ГРЭС»)

Нормальный режим (идет расчет). Консоль (v3.0.0.207 от 09.03.2018 21:42:06) [Система=МДПЗ версия=3.1.9], SHEMA_ID=7 "Схема 7" Оценка КОСМОС

Система Диспетчер Технолог Дежурный СЭПАК Управление Система оповещения

Обновить Архив событий Диспетчер Контроль Импульс-архивы Технолог Супервизор Коды завершения цикла

... расчет 31 сек Импорт телеметрии Оценивание состояния КОСМОС Расчет... Расчет МДП алгоритм 2 T=10.2 ...

Формы программы (40)

- Архив событий
- Диспетчер
- Контроль
- Импульс-архивы
- Технолог
 - КИТ
 - Анализ оценки
 - Анализ режима
 - Ограничения
 - Отключенные объекты
 - Показатели
 - Результат расчета МДП
 - Контролируемые сечения
 - Расчетные схемы
 - Трассировка расчетов
 - Архив топологии
 - Ретроспектива параметров
- Супервизор
- Коды завершения цикла

23.02.44 31.03.18 архив 31.03.2018 23:02:44

Сечения Автоматика

Глубина= 48 Комментарии к расчету Схема

Результат	№ сеч	№ ВИР	№ АП	Наименование	Факт изм	Факт оц	МДП	МДП с ПА	АДП	МДП ПУР
	80			Хабаровскэнерго - ПримГРЭС	541,5	543,8	1029,1			960
				<i>Линии сечения</i>						
				ВЛ 220 кВ Приморская ГРЭС - Розенгартовка/т	30,7	35,5				
				ВЛ 220 кВ Приморская ГРЭС - Бикин/т	37	36,1				
				ВЛ 500 кВ Приморская ГРЭС - Хещир 2	428,3	426,6				
				ВЛ 220 кВ Приморская ГРЭС - НПС-36	45,5	45,6				
	80	4		70 (все районы, генераторы)						
				АП без ПА						
				АП с ПА						
			1	Отключение ВЛ 500 кВ Приморская - Хещир2 (802)						

Ретроспектива. Данные загружены за 5,875 сек

Графики профилей Таблица значений

Факт ТМ МДП с ПА МДП ПУР МДП

Строк=11 **Результат расчета**

Комментарии к расчету

Строк=1 длина=2

23:07:53 Сервер УБК=SMZU-OPER БД=SMZU-OPER.MDP3 Полигон Компьютер=SMZU-OPER; Имя=CDU\nikolaev-av, Роль=Администратор

23:07 02.04.2018



Черноморское РДУ. КС «ОЭС Юга-Крым»

Ошибка Расчет МДП алгоритм 2 (идет расчет). Консоль (v3.0.0.206 от 16.02.2018 12:09:34) [Система=МДПЗ версия=3.1.9], SHEMA_ID=10 "Схема 10" Оценка КОСМОС

Система Диспетчер Технолог Дежурный СЭПАК Управление Система оповещения

Обновить Архив событий Диспетчер Контроль Импульс-архивы Технолог Супервизор Коды завершения цикла

... расчет 6.8 сек Импорт телеметрии Оценка состояния КОСМОС Расчет после ... Расчет МДП алгоритм 2 T=2.2 ...

Формы программы (42)

- Архив событий
- Диспетчер
- Контроль
- Импульс-архивы
- Технолог
 - КИТ
 - Ограничения
 - Отключенные объекты
 - Расчетные схемы
 - Трассировка расчетов
 - Архив топологии
 - Ретроспектива параметров
 - Показатели
 - Анализ режима
 - Результат расчета МДП
 - Анализ оценки
 - Контролируемые сечения
- Супервизор
- Коды завершения цикла

Поиск по "Имя объекта" =

Выб	Имя объекта	ID
<input type="checkbox"/>	"ОЭС Юга - Крым"	1
<input type="checkbox"/>	"ОЭС Юга - Крым-2" (с АПНУ)	2
<input type="checkbox"/>	"ОЭС Юга - Крым-2" (для ОИК)	3
<input type="checkbox"/>	"Тамань"	4

Тип инф-ции: Расчет Тип объекта: Сечения Параметр: Р факт ТМ

Ретроспектива. Данные загружены за 0,219 сек

Графики профилей Таблица значений

общие оси

Легенды (3)

Выбод	Тип инф-ции	Параметр	Тип объекта	Объект	Цвет	Знак
<input checked="" type="checkbox"/>	Расчет	Р МДП	Сечения	"ОЭС Юга - Крым"	clLime	<input type="checkbox"/>
<input checked="" type="checkbox"/>	Факт	МДП ПУР	Сечения	"ОЭС Юга - Крым"	clRed	<input type="checkbox"/>
<input checked="" type="checkbox"/>	Расчет	Р факт ТМ	Сечения	"ОЭС Юга - Крым"	clBlue	<input type="checkbox"/>

Выводить профиль кривой

16.14:07 Сервер УВК=smzu-tavr (акт. узел=SMZU2-TAVR) БД=SMZU-TAVR.MDP3 Полигон Компьютер=SMZU2-TAVR; Имя=CDU\nikolaev-av, Роль=Администратор

16:14 02.04.2018