Линия электропередачи «Сарымай – Джанкельды»

Оценка экологических и социальных воздействий (ОЭСВ):

Основание для изъятия земель и переселения

ЗАКАЗЧИК: НЭСУ

Дата: Март 2022 года



Juru Energy Ltd.

Suite 1, One George Yard, Лондон
Великобритания, EC3V 9DF

T: +44 207 859 4028

Информация о документе

Название проекта	Линия электропередачи «Сарымай – Джанкельды»
Название документа	Основание для изъятия земель и переселения
Ссылка на проект «Juru Energy»	UZB _Sarimay-Dzhankeldy
Заказчик	НЭСУ
Руководитель проекта «JE»	Никола Дэвис
Директор проекта «JE»	Жушкинбек Исмаилов

Контроль статуса документа

Версия	Дата версии	Описание	Подготовлено	Согласовано	Утверждено
1.0	10/01/2022 г.	Основание для изъятия земель и переселения	Зилола Казакова Умида Розумбетова	Марианна Луптон	Никола Дэвис
2.0	25/02/2022	Окончательный проект Основания для изъятия земель и переселения для рассмотрения Заказчиком	Зилола Казакова Умида Розумбетова	Марианна Луптон	Никола Дэвис
3.0	18/03/2022	Окончательный проект Основания для изъятия земель и переселения для раскрытия	Зилола Казакова Умида Розумбетова	Марианна Луптон	Никола Дэвис

Отказ от ответственности:

Основание для изъятия земель и переселения ("ОИЗП") был подготовлен компанией «Juru Energy». Несмотря на то, что информация, содержащаяся в ОИЗП, отражает текущее состояние дел, «Juru Energy» не делает никаких заявлений или гарантий, явных или подразумеваемых, относительно точности информации, изложенной в настоящем ОИЗП, и не несет никакой ответственности за любую информацию, которая могла быть искажена или пропущена.

ОИЗП было подготовлено исключительно для НЭСУ. НЭСУ не делает никаких заявлений или гарантий, явных или подразумеваемых, относительно точности или полноты информации, изложенной в настоящем отчете. НЭСУ не проводил независимую проверку любой информации, содержащейся в настоящем ОИЗП, и не несет

никакой ответственности за любую информацию, искажение или упущение, содержащиеся в нем. ОИЗП остается собственностью НЭСУ.

Содержание

Список рисунков	4
Список таблиц	5
1 Введение.....	7
1.1 Обзор и справочная информация о Проекте.....	7
2 Описание Проекта.....	8
2.1 Компоненты Проекта.....	11
3 Воздействие Проекта.....	12
4 Нормативная база.....	16
4.1 Национальная нормативная база.....	16
4.2 Требования к реализации ЕБРР.....	21
4.3 Анализ пробелов между Требованиями к реализации 5 и 10 ЕБРР и национальными нормативными документами	22
5 Затрагиваемые лица и активы.....	27
5.1 Государственный Комитет по развитию шелководства и шерстяной промышленности ...	30
5.2 Участок 1	32
5.3 Участок 2	36
5.4 Масштабы экономического перемещения	38
6 Основные принципы компенсации и помощи.....	40
6.1 Процесс изъятия земли	40
6.2 Процесс получения сервитута	43
6.3 Процесс реализации	44
7 Право на получение компенсации.....	57
8 Матрица прав	58
9 Компенсация и помощь	69
9.1 Компенсация за изъятие земли	69
9.2 Методы оценки затрагиваемых активов.....	71
9.3 Урожай и деревья.....	71
9.4 Доходы	72
9.5 Компенсация за сервитут	73
9.6 Уязвимые группы.....	73
9.7 Пособия.....	73
10 График реализации.....	73
11 Мероприятия по восстановлению хозяйственного уклада.....	74
12 Организационные мероприятия.....	74
12.1 Основные ответственные стороны.....	75
13 Временные рамки.....	76
14 Раскрытие информации и консультации.....	77
14.1 Консультации.....	78
14.2 Заинтересованные стороны	78
14.3 Будущее взаимодействие с ЗПЛ.....	78
15 Механизм подачи и рассмотрения жалоб.....	79
15.1 Сообщение о жалобах и их разрешение	79
15.2 Ответственность	79
15.2.2 НЭСУ.....	79
15.3 Контактные данные	80
15.4 Конфиденциальность и анонимность	80
15.5 Варианты разрешения жалоб и ответные меры.....	81
16 Мониторинг и отчетность.....	82
16.1 Отчетность по переселению.....	83
16.2 Отчет о завершении переселения	83
16.3 Регистрация жалоб.....	83
17 Расходы на реализацию	83

Приложение А: План переселения - Содержание.....	84
Приложение В: Затрагиваемые проектом лица	86
Приложение С: Форма подачи жалоб по Проекту.....	96
Приложение D: Журнал учета жалоб по Проекту.....	99

Список рисунков

Рисунок 1: Проектное расположение ВЛЭП Сарымай - Джанкельды (Участок 1)	9
Рисунок 2: Проектное расположение ВЛЭП 500 кВ Навоийская ТЭС – ПС Баш – ПС Мурунтау, подключение по схеме «заход-выход».....	10
Рисунок 3: Упрощенная схема предлагаемого Проекта на более широкой сети электропередач 500 кВ	12
Рисунок 4: Поселение пастухов	13
Рисунок 5: Скважины для водяных насосов для скота	13
Рисунок 6: Расположение поселений пастухов по отношению к Участку 1	14
Рисунок 7: Расположение поселений пастухов по отношению к Участку 2	15
Рисунок 8: Организационная структура Комитета	32
Рисунок 9: Предварительная площадь пастбища Пастуха 1	34
Рисунок 10: Предварительная площадь пастбища Пастуха 2	35
Рисунок 11: Предварительная площадь пастбища Пастуха 3	36
Рисунок 12: Предварительная площадь пастбищ Пастуха 4	38
Рисунок 13: Схема расчета убытков владельцев, пользователей, арендаторов и собственников земельных участков, а также убытков сельскохозяйственного и лесохозяйственного производства (если применимо)	55
Рисунок 14: Схема получения сервитута	56
Рисунок 15: Блок-схема подачи жалоб.....	82
Рисунок 16: Расположение поселений пастухов вдоль Участка 1.....	86
Рисунок 17: Предварительная площадь пастбищ Султонмуродова Жахсимурота	88
Рисунок 18: Интервью с Жахсимуротом Султонмуродовым	89
Рисунок 19: Предварительная площадь пастбищ Кошмурадова Омонкула	90
Рисунок 20: Интервью с Омонкулом Кошмурадовым	91
Рисунок 21: Предварительная площадь пастбищ Бозорбекова Кенжабека	92
Рисунок 22: Интервью с женой Бозорбекова Кенжабека.....	93
Рисунок 23: Предварительная площадь пастбищ Хамраева Фархода	94
Рисунок 24: Поселение 1 Хамраева Фархода	95
Рисунок 25: Поселение 2 Хамраева Фархода	95

Список таблиц

Таблица 1: Краткое описание других соответствующих законодательных актов	19
Таблица 2:: Основные пробелы между национальным законодательством и ТР5 и ТР10 ЕБРР	22
Таблица 3:: Объем земли, необходимой для Проекта	28
Таблица 4: Расчетное количество перемещаемых лиц	29
Таблица 5: Расстояние поселений пастухов по отношению к ВЛЭП (Участок 1)	33
Таблица 6: Расстояние поселений пастухов по отношению к ВЛЭП (Участок 2)	37
Таблица 7: Процесс реализации.....	44
Таблица 8: Право ЗПЛ на получение компенсации	57
Таблица 9: Матрица прав	59
Таблица 10: Текущий предполагаемый график разработки (февраль 2022 г.).....	77
Таблица 11: Контактные данные:	80
Таблица 12: Контактные данные НЭСУ	80
Таблица 13: Процесс рассмотрения жалоб и сроки.....	81
Таблица 14: Выявленные пастухи вдоль Участка 1.....	86
Таблица 15: Выявленные пастухи вдоль Участка 2.....	93

Список сокращений

Аббревиатура	Описание
Кабмин	Кабинет министров
ГК	Гражданский кодекс
ЕБРР	Европейский банк реконструкции и развития
ОЭСВ	Оценка экологического и социального воздействия
ЭСП	Экологическая и социальная политика
Правительство РУз	Правительство Республики Узбекистан
МПРЖ	Механизм подачи и рассмотрения жалоб
МФИ	Международные финансовые институты
JE	Компания «Juru Energy Ltd»
ОИЗП	Основание для изъятия земель и переселения
ЗК	Земельный кодекс
LILO	Линия с подключением по схеме «заход-выход»
ПВСС	План восстановления средств к существованию
ООО	Общество с ограниченной ответственностью
Протокол	Протокол заседания
НЭСУ	«Национальные электрические сети Узбекистана»
ВЛЭП	Высоковольтная линия электропередачи
ЗПЛ	Затрагиваемое Проектом лицо
ТР	Требование к реализации
ПДП	План действий по переселению
RoW	Сервитут
С-Д	Сарымай - Джанкельды
ПС	Подстанция
ПП	Переключательный пункт

1 Введение

1.1 Обзор и справочная информация о Проекте

Европейский банк реконструкции и развития ("ЕБРР" или "Банк") рассматривает возможность предоставления кредита для финансирования строительства воздушной линии электропередачи (ВЛЭП) в Узбекистане между существующей подстанцией (ПС) Сарымай (Хорезмская область) и планируемой ПС Джанкельды (Бухарская область) (Участок 1) (см. Рисунок 2); и соответствующей ВЛЭП 500 кВ по схеме заход-выход (LIL0) протяженностью 10 км (Участок 2) от переключательного пункта (ПП) Баш (находится в стадии разработки) до ВЛЭП 220 кВ/500 кВ Мурунтау-Навои (находится в стадии строительства)^{1,2}. Вместе Участок 1 и Участок 2 называются Проект.

Основная цель Проекта состоит в облегчении передачи электроэнергии, вырабатываемой электростанциями на возобновляемых источниках энергии, разрабатываемыми в Бухарской и Навоийской областях в национальную энергосистему. Реализация Проекта также значительно повысит надежность, эффективность, стабильность, качество и безопасность электроснабжения передающей сети.

НЭСУ будет отвечать за строительство и реализацию Проекта. ЕБРР назначил компанию «Juru Energy Ltd.» (JE) в качестве Консультанта по оценке экологического и социального воздействия (ОЭСВ) для Проекта в соответствии с Экологической и социальной политикой ЕБРР 2019 года (ЭСП 2019) и вспомогательными требованиями к реализации (ТР), в частности ТР5: Изъятие земель, ограничения на землепользование и вынужденное переселение.

Настоящее Основание для изъятия земель и переселения («ОИЗП») было подготовлено от имени НЭСУ для руководства и осуществления планирования переселения. Целью данного ОИЗП является определение принципов переселения и организационных мероприятий, а также предоставление руководства по восстановлению средств к существованию, в случае выявления каких-либо воздействий в будущем.

На момент составления настоящего ОИЗП разработка Проекта и график разработки все еще находятся на стадии завершения. Предполагается, что Проект не окажет воздействия на какие-либо сооружения или активы.

¹ ВЛЭП 220кВ/500кВ Навои – Мурунтау – Навоийская ТЭС в настоящее время находится на ранней стадии строительства и также финансируется ЕБРР.

² ВЛЭП 500 кВ Мурунтау – Навои, ПП Баш, и ПС Мурунтау находятся на стадии разработки и являются сопутствующей деятельностью. Ветроэлектростанция (ВЭС) Джанкельды (разрабатываемая частной третьей стороной) и ВЭС Баш (разрабатываемая частной третьей стороной), подключаемые к ПП Баш и ПС Джанкельды соответственно, не зависят исключительно от Проекта и не оказывают прямого или косвенного влияния на проект. В связи с этим, согласно определению пункта 9 ТР1 ЕБРР, сопутствующей деятельности не существует.

План восстановления средств к существованию (ПВСС) необходимо подготовить на основе настоящего ОИЗП после завершения финального проектирования³. В настоящее время JE проводит исследование ОЭСВ. Первоначальные категории были определены согласно требованиям ЕБРР и законодательства Узбекистана. Проект относится к Категории I (высокий риск) в соответствии с национальным законодательством (см. Главу 4.1) и к Категории А в соответствии с требованиями ЕБРР (см. Главу 4.2).

Структура ОИЗП состоит из глав, охватывающих:

- Описание проекта;
- Воздействие проекта;
- Краткая информация о требованиях законодательства Узбекистана и ЕБРР по вынужденному переселению;
- Выявление затрагиваемых лиц и активов;
- Принципы компенсации и помощи;
- Критерии правомочности;
- Матрица прав;
- Виды предоставляемых компенсаций и помощи;
- Ответственность за вынужденное переселение и его реализация;
- Сроки реализации;
- Виды деятельности по раскрытию информации;
- Механизм подачи и рассмотрения жалоб по проекту;
- Мониторинг и отчетность; и
- Расходы на реализацию и предварительный бюджет.

2 Описание Проекта

Участок 1 проходит по неизменной территории Кызылкумского района. В настоящее время этот маршрут пересекает Турткульский район Республики Каракалпакстан⁴, Тупраккалинский район Хорезмской области и Пешкунский район Бухарской области (Рисунок 1). ВЛЭП Участка 1 проходит от существующей ПС Сарымай, расположенной в Тупраккалинском районе, и планируемой ПС Джанкельды, расположенной в Пешкунском районе.

³ Требование о подготовке ПВСС и выполнении обязательств до подготовки участка включено в План экологических и социальных мероприятий проекта (ПЭСМ), что станет условием процесса финансирования.

⁴ ПРИМЕЧАНИЕ ПО ПРОЕКТУ: По данным министерства махалли Каракалпакстана, границы областей были изменены, и ВЛЭП не пересекает территорию Каракалпакстан. Эта территория сейчас является частью Хорезмской области. Обновленные карты еще не выпущены, а согласно имеющимся в настоящее время картам границ, ВЛЭП все еще проходит через территорию Каракалпакстана.



Рисунок 1: Проектное расположение ВЛЭП Сарымай - Джанкельды (Участок 1)

УЗБ: ОЭСВ для Линии электропередачи Сарымай-Джанкельды

Участок 2 расположен в Гиждуванском районе Бухарской области (Рисунок 2).

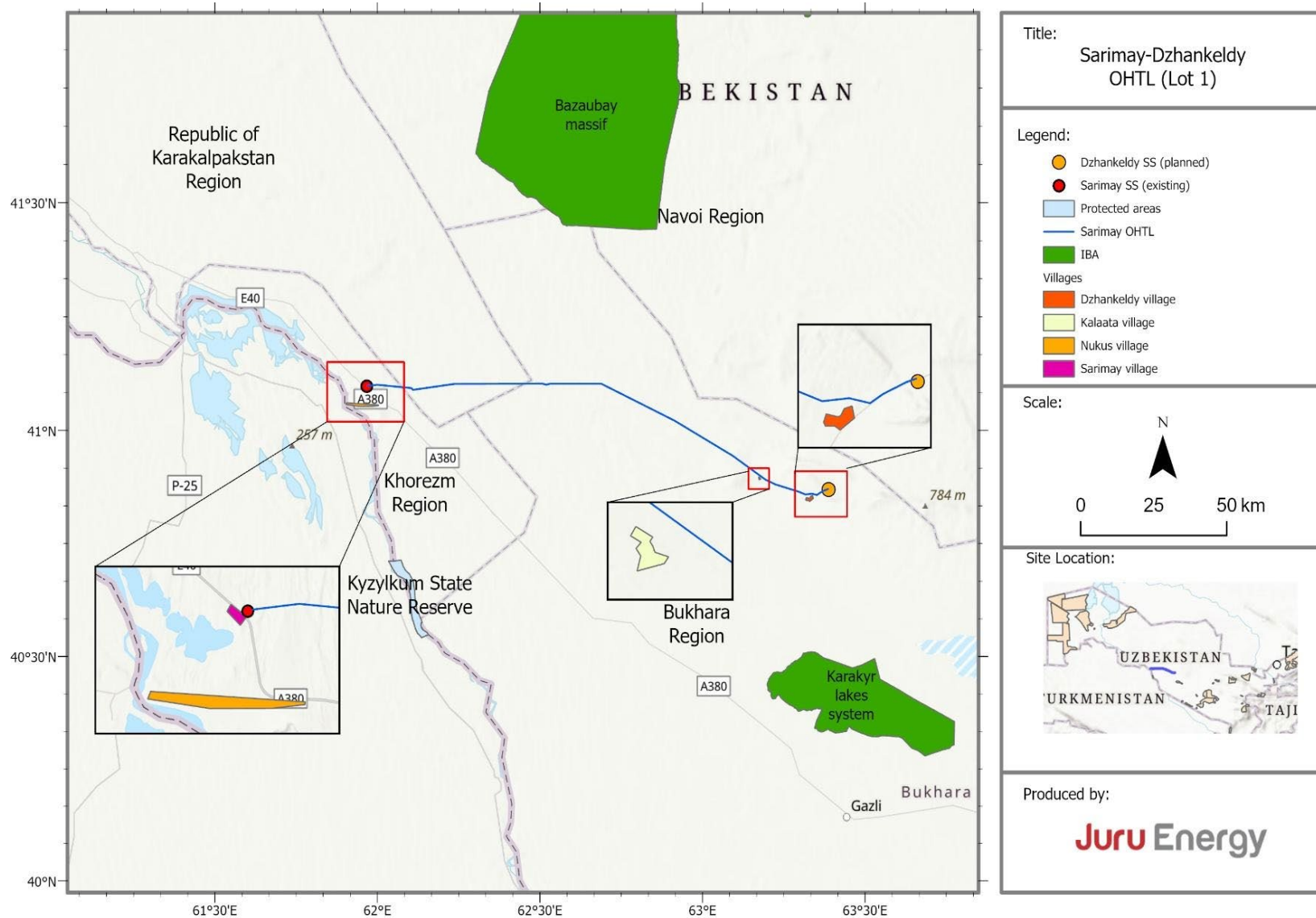

Рисунок 2: Проектное расположение ВЛЭП 500 кВ Навоийская ТЭС – ПС Баш – ПС Мурантау, подключение по схеме «заход-выход»

2.1 Компоненты Проекта

Основные компоненты Проекта:

- Участок 1 – ВЛЭП 500 кВ Сарымай- Джанкельды (ВЛЭП С-Д) - примерно 127 км ВЛЭП, расположенной в юго-западной части пустыни Кызылкум.
- Участок 2 – ВЛЭП 500 кВ Навоийская ТЭС – ПС Баш – ПС Мурунтау подключение по схеме «заход-выход» («заход-выход» Н-Б-М) – протяженностью около 10 км, разделенной на два участка по 5 км для подключения по схеме «заход-выход» от ПС Баш 500 кВ (которая находится в стадии разработки) к ВЛЭП 500 кВ Мурунтау-Навои (которая находится в стадии строительства).

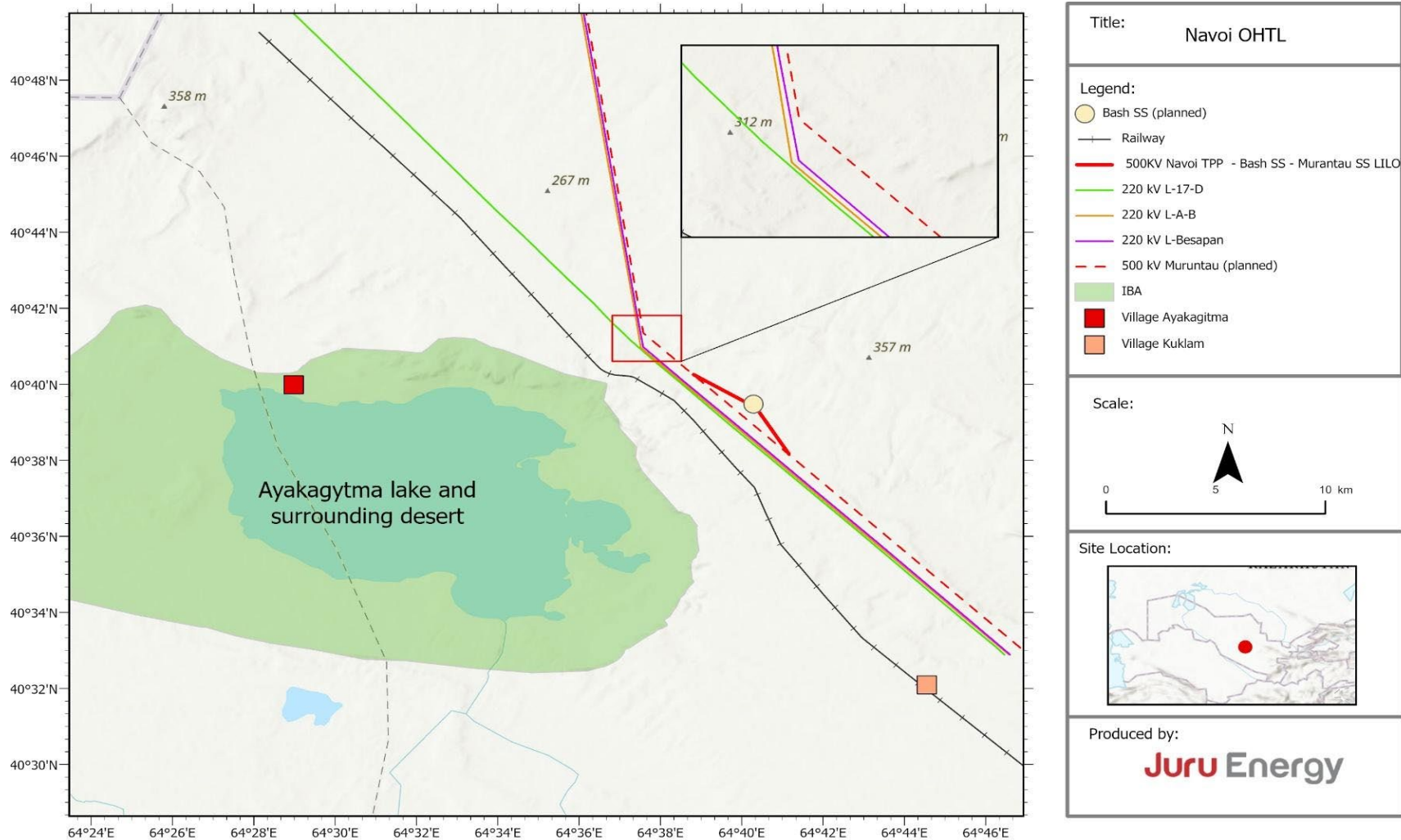
Основными компонентами ВЛЭП являются опоры, фундаменты и проводники.

- Опоры обычно представляют собой промежуточные, угловые или оконечные башни, которые могут быть как свobodностоящими, так и опорами с оттяжками, с высотой опоры примерно 30-40 м.
- Фундаменты необходимы для закрепления опор на месте, глубина фундамента может достигать двух метров, в зависимости от геотехнических требований.
- Проводники — это линии, которые прокладываются между каждой опорой и передают электроэнергию. Расстояние между каждой опорой называется пролетом; типичные пролеты составляют от 300 до 400 м.

Сопутствующие мероприятия в поддержку работ ВЛЭП включают:

- работы конечного пользователя на существующей ПС Сарымай
- работы конечного пользователя на планируемой ПС Джанкельды
- работы конечного пользователя на планируемой ПП Баш
- создание сервитута протяженностью 60 м под ВЛЭП (включая предоставление любой соответствующей компенсации за средства к существованию) (Участок 1 и Участок 2)
- модернизация существующих или строительство новых дорог (грунтовых), пригодных для обеспечения доступа к рабочим площадкам опор ВЛЭП (Участок 1 и Участок 2)

Для каждой ВЛЭП необходимо установить сервитут⁵, размер которой диктуется стандартами Узбекистана и для проекта 500 кВ составляет 30 м по обе крайние стороны ВЛЭП.

ПС Сарымай уже находится в эксплуатации под контролем АО "НЭСУ". Расширение ПС Сарымай не ожидается. Строительство ПС Джанкельды ПП Баш будет осуществляться частными третьими лицами. ОЭСВ для строительства, эксплуатации и вывода из эксплуатации этих объектов находится в стадии разработки и разрабатывается в соответствии со Стандартами деятельности МФК 2012 года. Ожидается, что размеры этих

⁵ Сервитут в Узбекистане называется Санитарно-защитной зоной (СЗЗ)
УЗБ: ОЭСВ для Линии электропередачи Сарымай-Джанкельды

новых подстанций будут рассчитаны на проведение работ, необходимых для работ по ВЛЭП С-Д (Участок 1 и Участок 2).

ПС Мурунтау и ВЛЭП 500 кВ Навои - Мурунтау/Бесопан считаются сопутствующими объектами Проекта и уже прошли ОЭСВ в соответствии с ЭСП ЕБРР 2019 года сторонними организациями.

Упрощенная линейная схема, иллюстрирующая предлагаемые Участки Проекта и их подключение к непосредственной сети электропередач региона, представлена на рисунке ниже:⁶



Рисунок 3: Упрощенная схема предлагаемого Проекта на более широкой сети электропередач 500 кВ

3 Воздействие Проекта

Возможные воздействия будут выражаться в принудительном изъятии земель для строительства опор, сервитута под ВЛЭП, и в любом воздействии на хозяйственный уклад землепользователей. Не предполагается, что будут затрагиваться какие-либо строения, посевы или деревья, поэтому физического перемещения домохозяйств не потребуется.

Предлагаемый сервитут для Участка 1 (от Сарыма до Джанкельды) и Участка 2 (Баш) пересекает пустыню Кызылкум. Правительство Узбекистана выделило эти земли Государственному комитету по развитию шелководства и шерстяной промышленности. Комитет выделяет участки земли обществам с ограниченной ответственностью (Общество)

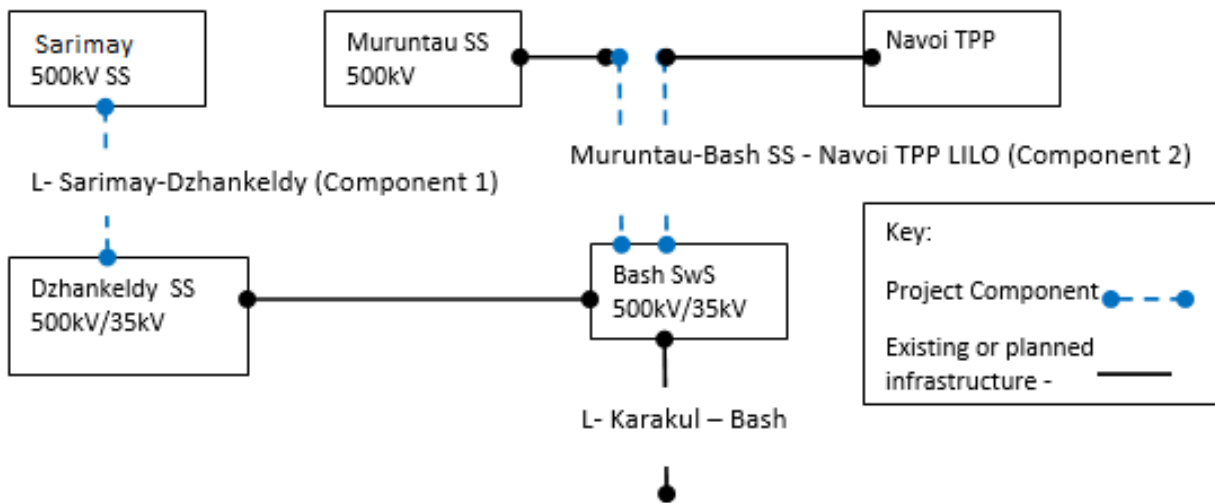
⁶ Другие линии вблизи ПС Баш i) линия 220 кВ между Навоийской ТЭС – ПП (переключательный пункт) Бесопан, ii) – линия 220 кВ между Подстанцией "А" – ПП Бесопан, диспетчерское название линии - "Л-А-Б ", iii) линия 220 кВ между Навоийской ТЭС – Подстанцией "D", диспетчерское название линии - "Л-17-Д" (см. Рисунок 3).

для управления землей. Участок 1 находится в ведении ООО "Джанкельды", а Участок 2 - в ведении ООО "Кокча". Эти Общества нанимают пастухов для выпаса животных.

Наблюдения за участком показали, что вблизи сервитута по Участку 1 проживают три пастуха, использующих землю для выпаса арендованного и собственного скота. Поскольку пастухи пасут скот круглый год, они построили свои собственные пастушеские поселения⁷, в которых имеются постоянные и временные сооружения. Один пастух нанимает двух работников, остальные два пользуются помощью членов своей семьи. На Рисунке 4 представлена фотография поселения пастухов, а на Рисунке 5 - фотография скважин для водяных насосов, используемых пастухами для своего скота.



Рисунок 4: Поселение пастухов



Рисунок 5: Скважины для водяных насосов для скота

Все постоянные строения находятся за пределами предлагаемого в настоящее время сервитута в 60 м. Таким образом, предлагаемое выравнивание сервитута для Участка 1 не

⁷ Поселения пастухов не являются их постоянными местами жительства. Их постоянное место жительства находится в других районах Бухары.

затронет имущество пастухов, а только земли, на которых они пасут скот. Расположение потенциально затрагиваемых пастухов показано на Рисунке 6 ниже:



Рисунок 6: Расположение поселений пастухов по отношению к Участку 1

На Участке 2 есть два поселения пастухов, принадлежащих одному пастуху, расположенные рядом с сервитутом Участка 2. Пастух нанимает двух работников и иногда ему помогают члены его семьи. Как и в случае с Участком 1, все постоянные строения и имущество пастухов находятся за пределами предлагаемого сервитута в 60 м и не будут затрагиваться созданием сервитута для ВЛЭП. Однако пастух может пострадать с точки зрения доступности земли, т.е. работы по Проекту могут оказать воздействие на его пастбища, которые находятся примерно в радиусе 5 км от каждого поселения пастухов.

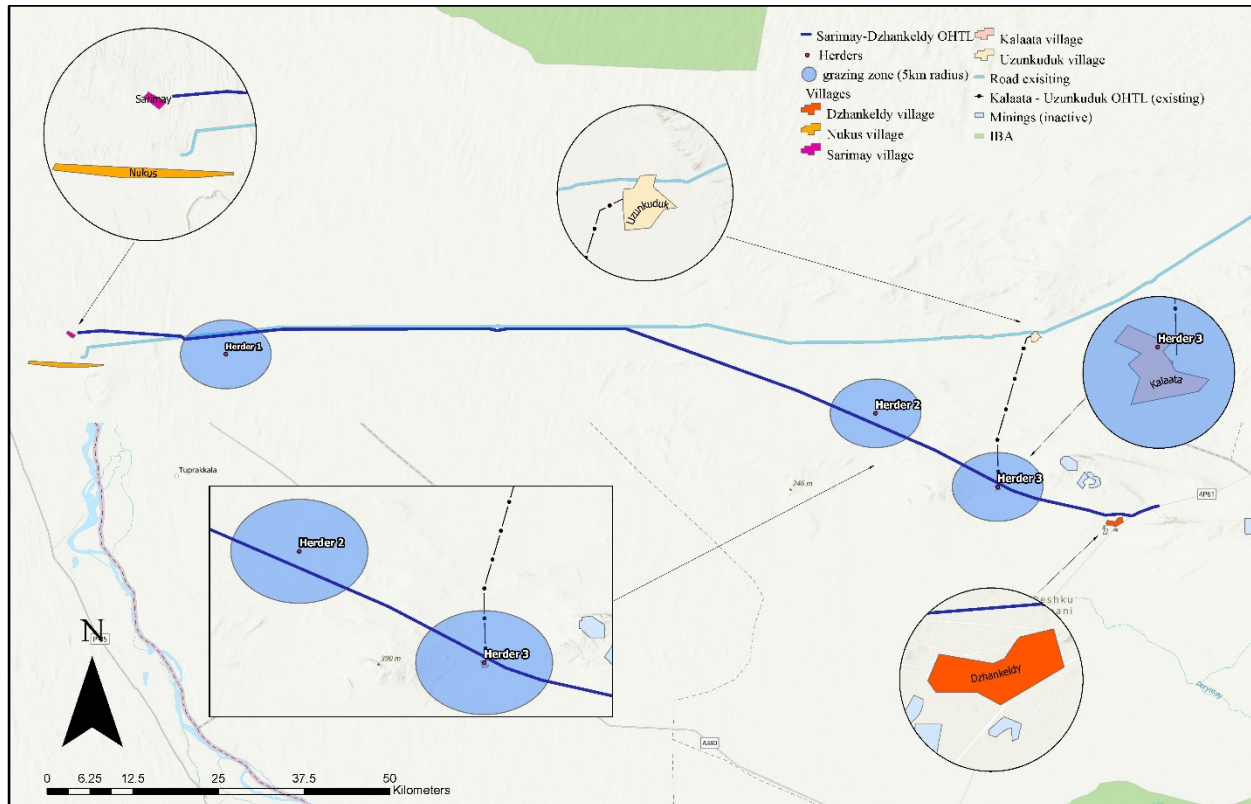

Рисунок 7: Расположение поселений пастухов по отношению к Участку 2

Более подробная информация о затрагиваемых людях и объектах рассматривается в разделе 5. ПРИМЕЧАНИЕ: Сервитут Участка 2 расположен внутри Зоны воздействия Проекта (ЗВ)⁸ ветропарка Баш 500 МВт, который будет построен компанией «ACWA Power». Все пастухи, включая Пастуха 4 (П4), будут переселены в результате строительства ветропарка⁹. Если строительство ветропарка в Баше начнется раньше, чем строительство ВЛЭП С-Д, то на пастухов вдоль Участка 2 не будет оказано никакого воздействия. Тем не менее, пастухи могут быть затронуты с точки зрения доступности земли, т. е. работы по Проекту могут повлиять на пастбища пастухов, которые находятся примерно в радиусе 5 км от каждого пастушьего поселения.

⁸ Подробную информацию о ЗВ Проекта см. в ОЭСВ Проекта.

⁹ Это переселение относится к их пастушьим поселениям, а не к их постоянным жителям, которые расположены в других районах Бухары.

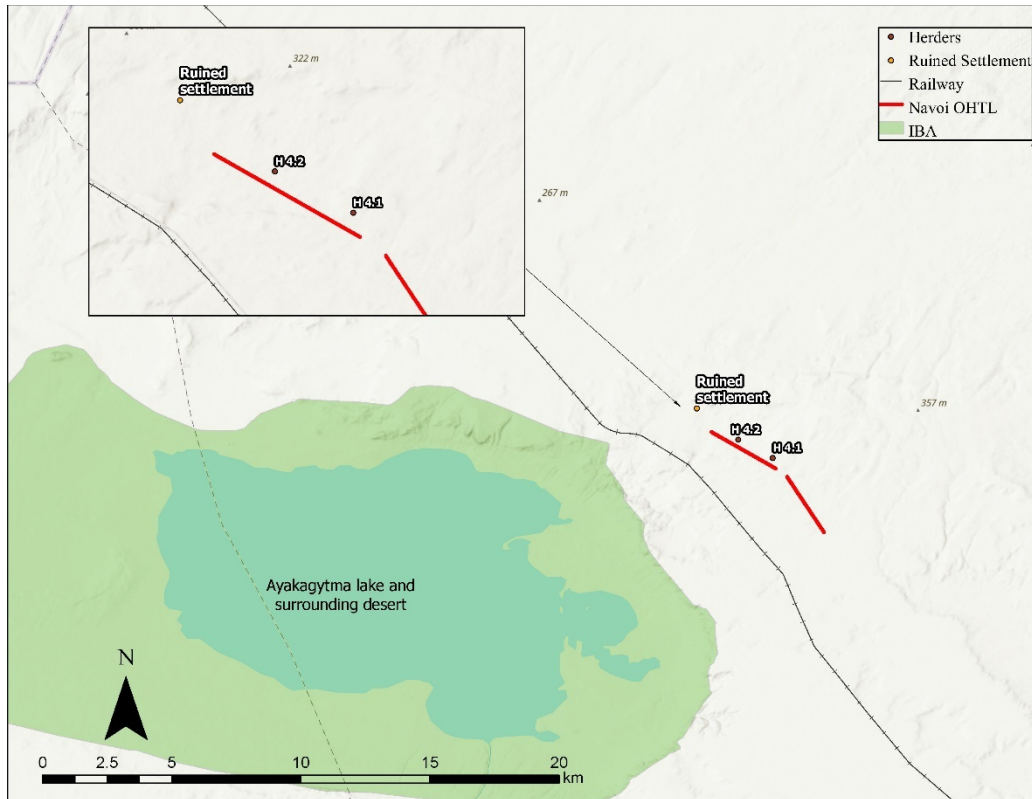
4 Нормативная база

Проект должен будет соответствовать требованиям законодательства Узбекистана, а также Требованиям к реализации ЕБРР в отношении изъятия земель и вынужденного переселения. Эти требования обобщены в следующих разделах.

4.1 Национальная нормативная база

Изъятие земель в Узбекистане регулируется различными законодательными актами. Для строительства ВЛЭП требуется получение постоянного землеотвода, а также сервитута как по земле под ВЛЭП, так и по необходимой буферной зоне. Ниже приведены все законодательные акты, регулирующие вопросы землеотвода и сервитута.

4.1.1 Конституция Республики Узбекистан (1992)

Конституция Республики Узбекистан (от 8 декабря 1992 года) предусматривает, что каждый гражданин страны имеет право на собственность (статья 36).

Как указано в статье 53, Правительство РУз гарантирует защиту права собственности и гражданства на землю, обеспечивает свободу их деятельности, осуществляемой на принадлежащей им земле, т.е. хозяйственной деятельности, предпринимательства и труда с учетом приоритета прав потребителей.

Собственники земли имеют право пользоваться и распоряжаться землей (за исключением тех видов деятельности, которые могут нанести вред местной экологической среде, сообществам и т.д.) (статья 54).

4.1.2 Земельный кодекс (1998, с изменениями 2019 года)

Земельный кодекс (ЗК) — это основной законодательный акт Узбекистана, охватывающий все земельные вопросы, включая изъятие земли, отвод земли, передачу и продажу земельных участков, а также определяет виды собственности на землю.

Статья 16 ЗК определяет, что государство является собственником земли в стране, а также основным ответственным органом за ее использование.

Статья 36, (пункт 1) определяет, что право постоянного и срочного пользования земельным участком прекращается после принятия решения представителями местной администрации, т.е. хокимов административных единиц (район/город/область). Если землевладелец/арендаторы не согласны с решениями хокимов, они вправе обратиться в суд (статья 36, пункт 4).

Статья 37, п. 1: Изъятие земельного участка либо его части для государственных и общественных нужд производится с согласия землевладельца/арендатора и арендатора по решению района, города, области или по решению Кабинета Министров Республики Узбекистан.

Статья 37, пункт 2: гласит, что в случае несогласия землевладельца, землепользователя и/или арендатора с решением об изъятии земельного участка, это решение может быть обжаловано в суде.

Статья 39 пункт 1: землевладелец, землепользователь, арендатор и собственник домохозяйства имеет право на возмещение причиненных ему убытков (включая упущенную выгоду) в случае изъятия земли или возмещения расходов за добровольный отказ от земли.

Статья 41, пункт 3: Убытки, причиненные нарушением прав землепользователей, арендаторов и землевладельцев (включая упущенную выгоду), возмещаются в полном объеме.

Статья 41, пункт 4: Равноценный земельный участок и возмещение убытков, включая упущенную выгоду, могут быть предоставлены землепользователю или арендатору в связи с изъятием земли в собственность государства или для общественных нужд.

Статья 86, пункт 1: определяет случаи, когда убытки землепользователей возмещаются в полном объеме, включая упущенную выгоду вследствие:

- изъятия, выкупа или временного занятия земель.
- ограничения их прав в связи с установлением водоохраных зон, прибрежных полос, зон санитарной охраны водных объектов, зон формирования поверхностных и подземных вод, зон курортных природных территорий, биосферных территорий, охранных зон вокруг государственных заповедников, заказчиков, государственных памятников природы, объектов материального культурного наследия, сбросов, дорог, трубопроводов, линий связи и электропередач.
- ухудшение качества земли в результате воздействия, вызванного строительством и эксплуатацией водоемов, каналов, коллекторов и других объектов, выделяющих вредные для сельскохозяйственных культур и насаждений вещества, и других действий юридических и физических лиц, приводящих к снижению урожая и ухудшению качества сельскохозяйственной продукции.

Статья 87, п. 1: потери сельскохозяйственного и лесохозяйственного производства, вызванные изъятием сельскохозяйственных и лесных угодий, в том числе сельскохозяйственных угодий, находящихся в собственности и пользовании физических лиц для целей, не связанных с сельским и лесным хозяйством, ограничением прав землепользователей и арендаторов или ухудшением состояния земель в результате воздействия, вызванного деятельностью предприятий, учреждений и организаций, возмещаются дополнительно к предусмотренным компенсациям.

4.1.3 Гражданский кодекс (1990, с изменениями 2019 года)

Гражданский кодекс (ГК) защищает законных граждан Узбекистана в отношении владения всеми видами собственности (материальной, интеллектуальной и т.д.). ГК определяет основные положения/общие правила оценки имущества, случаи конфискации имущества и права на компенсацию. В частности, ГК устанавливает, что в случаях нарушения права

гражданина Узбекистана все убытки должны быть полностью возмещены, если законом или договором не предусмотрено возмещение убытков (статья 14).

Статья 83 определяет земельные участки, недра, здания, сооружения, многолетние насаждения как недвижимое имущество (недвижимость). Недвижимым имуществом считается вышеперечисленное или иное имущество, прочно связанное с землей, то есть объекты, перемещение которых невозможно без несоразмерного ущерба их назначению.

ГК также определяет, что все объекты недвижимости должны быть юридически зарегистрированы (статья 84). В случае отсутствия регистрации, компенсации для имущества не требуется.

4.1.4 Постановление Кабинета министров № 146 (25 мая 2011 года)

Постановление Кабинета Министров № 146 "О мерах по совершенствованию порядка предоставления земельных участков для осуществления градостроительной деятельности и других несельскохозяйственных нужд" направлено на совершенствование порядка предоставления земли в Узбекистане физическим и юридическим лицам и стимулирование эффективного использования земли.

В приложении 2 к данному Постановлению предлагается расчет компенсации по видам собственности, в основном для сельскохозяйственных и лесохозяйственных потерь. Определено, что компенсационные расходы должны обеспечиваться новым собственником земли (физическими/юридическими лицами), которому была выделена земля.

Компенсация за все потери предоставляется в следующих случаях:

- Постоянное и временное занятие земли;
- Ограничение прав на принадлежащий земельный участок (например, установление буферных, защитных, санитарно-защитных зон);
- Ущерб имуществу или ухудшение качества земли, вызванные строительством и эксплуатацией водоемов, каналов, коллекторов и других сооружений, выделяющих вредные для посевов и насаждений вещества, и другими действиями юридических и физических лиц, приводящими к снижению урожайности и ухудшению качества сельскохозяйственной продукции (статья 5 Приложения 2).

В случае изъятия, выкупа или временного занятия земельных участков или их части компенсируется:

- Стоимость земельного участка, находящегося в частной собственности юридических и физических лиц;
- Стоимость жилых домов, строений и сооружений, включая объекты, строительство которых не завершено, а также находящихся за пределами отведенного земельного участка, если их дальнейшее использование невозможно в связи с изъятием земельного участка;
- Стоимость плодовоовощных, защитных и иных многолетних насаждений;
- Стоимость незавершенного сельскохозяйственного производства; и

- Упущенная выгода.

Согласно этому Постановлению, земля может быть изъята у нынешнего владельца, а переселение может происходить только после предоставления компенсации. В случае, если право собственности на землю или имущество не может быть доказано, то потери не подлежат компенсации.

4.1.5 Другие соответствующие Указы Президента и Постановления Кабинета Министров

Дополнительные национальные законы и законодательные акты, связанные с изъятием земли и компенсацией в Узбекистане, представлены в Таблица 1 ниже.

Таблица 1: Краткое описание других соответствующих законодательных актов

Законодательное требование	Краткое описание
Постановление Президента "О мерах по повышению эффективности подготовки и реализации проектов с участием международных финансовых институтов и иностранных правительственных финансовых организаций" от 16 июля 2018 года № 3857	<p>Определяет положения и правила для проектов, осуществляемых с участием международных финансовых институтов или банков.</p> <p>В случае несоответствия политики переселения между законодательной базой Узбекистана и Международными финансовыми институтами (МФИ), организация-исполнитель будет придерживаться политики МФИ, а расходы на переселение (компенсация в случае изъятия земельных участков, сноса домов и других строений, сооружений или насаждений) будут оплачиваться на основании оценочных документов, подготовленных МФИ по их методике.</p>
Указ Президента Республики Узбекистан "О мерах по кардинальному улучшению инвестиционного климата в Республике Узбекистан" от 1 августа 2018 года № 5495	<p>В этом указе определено, что в случаях отвода земли под инвестиционные проекты применяются и другие международные политики. Кроме того, в нем четко указано, что расчет компенсации должен производиться с учетом рыночных цен.</p>
Постановление Кабинета Министров № 911 от 16 ноября 2019 года "О дополнительных мерах по обеспечению гарантий имущественных прав физических и юридических лиц и совершенствованию порядка изъятия земельных участков и выплаты компенсации"	<p>Действующее законодательство предусматривает следующее:</p> <ul style="list-style-type: none"> • Процедуры и сроки изъятия земли; • Правила и сроки предоставления компенсации за убытки/повреждения, возникшие в результате изъятия земли; и • Ответственные стороны и государственные организации для обеспечения выплаты компенсации и отвода земли новому владельцу.
Налоговый кодекс Республики Узбекистан	<p>Налоговый кодекс предполагает случаи, когда компенсация, полученная в денежной форме, не облагается налогами.</p>

4.1.6 Сервитут

В законодательстве Узбекистана полоса отчуждения определяется как «сервитут». Необходимый размер сервитута для ВЛЭП определяется согласно СанПиН №0350-17 "Об охране атмосферного воздуха в населенных пунктах Республики Узбекистан" (2017), в котором определены санитарно-защитные зоны (СЗЗ), которые также могут называться отступами, для ВЛЭП.

Согласно СанПиН № 0350-17, раздел 2.23.4, для защиты населения от воздействия электрического поля ВЛЭП, должна быть установлена СЗЗ. Под СЗЗ понимается территория вдоль трассы высоковольтной ВЛЭП, на которой напряженность электрического поля превышает 1 кВ/м. Для новых проектируемых ВЛЭП здания и сооружения должны быть отнесены на следующие расстояния в обе стороны от ВЛЭП.¹⁰

- 20 м для ВЛЭП напряжением 330 кВ
- 30 м для ВЛЭП напряжением 500 кВ
- 40 м для ВЛЭП напряжением 750 кВ
- 55 м для ВЛЭП напряжением 1150 кВ

В результате для текущего проекта потребуется СЗЗ по 30 м от каждого угла башни.

Сервитут также нужен для эксплуатации и обслуживания ВЛЭП, например, в сервитуте запрещается строить дома, высокие сооружения или высокие деревья, чтобы не загоразивать провода, а также обеспечить доступ для обслуживающего транспорта для проведения работ по обслуживанию.

Основные правила получения сервитута прописаны в Земельном кодексе Узбекистана (Статьи 30 и 86), Гражданском кодексе (Статья 173), а также в Постановлении Кабинета Министров № 911 от 16.11.2019 г.

ЗК, т.е. Статья 30, признает следующие случаи для получения сервитута:

- Прокладка линий электропередач, связи, инженерных и других видов линий через земли, находящиеся в собственности;
- Строительство ирригационных каналов или проведение дренажных работ на землях, находящихся в собственности;
- Строительство колодцев для получения воды для питьевых целей;
- Использование части земли, находящейся в собственности, в качестве подъездной дороги; и
- Проведение исследований или других временных полевых работ.

Перечисленные законодательные акты требуют, чтобы получение сервитута осуществлялось по взаимному согласию текущего землевладельца и организации, которой необходим земельный участок. Также необходимо юридически зарегистрировать сервитут, и он должен содержать все условия, которые были согласованы между двумя сторонами. Кроме того, все убытки/повреждения, возникшие в результате деятельности, осуществляемой в сервитуте, подлежат компенсации.

¹⁰ СЗЗ (отступ) определяется как расстояние от крайних проводов в направлении, перпендикулярном ВЛЭП.

Если сервитут необходим на землях, предназначенных для сельскохозяйственных целей, необходимо часто контролировать качество почвы. Если компания, использующая сервитут, повредит оставшиеся участки земли, они также должны быть компенсированы.

Требования к расчету и компенсации убытков в результате получения сервитута такие же, как и для всех других видов изъятия земли.

4.2 Требования к реализации ЕБРР

Требования ЕБРР в отношении переселения и восстановления средств к существованию в основном регулируются ТР5 - Изъятие земель, вынужденное переселение и перемещение и ТР 10 - Раскрытие информации и взаимодействие с заинтересованными сторонами.

ТР5 "признает, что вынужденное переселение может привести к долгосрочным трудностям и обнищанию затрагиваемых лиц и сообществ в районах, куда они были перемещены. Вынужденное переселение относится как к физическому перемещению (потеря активов или ресурсов и/или потеря доступа к активам или ресурсам, что приводит к потере источников дохода или средств к существованию) в результате связанного с проектом изъятия земли и/или ограничений на землепользование".¹¹

Требования ТР5 следующие:

- Избегать или, когда это неизбежно, свести к минимуму вынужденное переселение путем изучения альтернативных вариантов разработки проекта;
- Смягчить неблагоприятное социальное и экономическое воздействие от изъятия земли или ограничений на использование и доступ затрагиваемых лиц к активам и земле путем: (i) предоставления компенсации за потерю активов по восстановительной стоимости; и (ii) обеспечения того, чтобы мероприятия по переселению осуществлялись с соответствующим раскрытием информации, консультациями и осознанным участием затрагиваемых лиц;
- Восстановить или, по возможности, улучшить хозяйственный уклад и уровень жизни перемещенных лиц до уровня, существовавшего до перемещения; и
- Улучшить условия жизни физически перемещенных лиц путем предоставления надлежащего жилья, включая гарантии владения жильем в местах переселения.

ТР5 применяется к физическому перемещению и/или экономическому вытеснению в результате следующих видов сделок, связанных с землей:

- Земельные права или права землепользования, приобретенные в результате экспроприации или других принудительных процедур в соответствии с правовой системой принимающей страны;
- Земельные права или права землепользования, приобретенные в результате переговоров о переселении с владельцами собственности или лицами, имеющими законные права на землю, включая обычные или традиционные права, признанные

¹¹ ЕБРР, Требование к реализации 5 (в ЭСП ЕБРР 2019 года)
УЗБ: ОЭСВ для Линии электропередачи Сарымай-Джанкельды

или признаваемые в соответствии с законодательством страны, если экспроприация или другие принудительные процедуры привели бы к провалу переговоров; и

- Введение ограничений, в результате которых люди теряют доступ к физическим активам или природным ресурсам, независимо от того, получены ли такие права ограничения в результате переговоров, экспроприации, принудительной покупки или посредством государственного регулирования¹².

TP10 – Раскрытие информации и взаимодействие с заинтересованными сторонами требует от разработчиков:

- Изложить систематический подход к взаимодействию с заинтересованными сторонами, который поможет клиентам построить и поддерживать конструктивные отношения с заинтересованными сторонами, особенно с непосредственно затрагиваемыми сообществами;
- Обеспечить средства для эффективного взаимодействия с заинтересованными сторонами проекта (включая землепользователей) на протяжении всего жизненного цикла проекта;
- Обеспечить раскрытие соответствующей экологической и социальной информации, проведение значимых консультаций с заинтересованными сторонами проекта и, при необходимости, учет обратной связи, полученной в ходе консультаций; и
- Обеспечить реагирование на жалобы со стороны затрагиваемых сообществ и других заинтересованных сторон и надлежащее управление ими.

Особые требования к взаимодействию с заинтересованными сторонами в процессе изъятия земли включают необходимость обеспечения того, чтобы затрагиваемым лицам была предоставлена возможность участвовать в определении квалификационных требований, в переговорах о компенсационных пакетах, выборе помощи по переселению и предлагаемых сроках изъятия земли и восстановления средств к существованию. Консультации должны продолжаться в ходе реализации, мониторинга и оценки процесса изъятия земли, чтобы достичь результатов, соответствующих целям TP10 ЕБРР.

4.3 Анализ пробелов между Требованиями к реализации 5 и 10 ЕБРР и национальными нормативными документами

Законодательство Узбекистана, приведенное в Разделе 4.1, не соответствует/не охватывает ряд требований ЕБРР по проведению мероприятий по переселению и восстановлению средств к существованию. Различия и пробелы между законодательством Узбекистана и требованиями ЕБРР резюмированы в Таблице 2 ниже.

Таблица 2.: Основные пробелы между национальным законодательством и TP5 и TP10 ЕБРР

¹² К ним относятся те, у кого нет признанного юридического права или претензий на занимаемую ими землю.

Элемент	ТР5 ЕБРР	Законодательство Узбекистана	Меры по устранению пробелов
<p>Избегать или свести к минимуму перемещение</p>	<p>Разработчик проекта должен избегать, а если это невозможно, свести к минимуму физическое и/или экономическое перемещение</p>	<p>Правительство РУз как собственник всей земли в стране может изымать земельные участки для государственных и общественных нужд, особенно в тех случаях, когда земля необходима для улучшения государственных услуг, социально-экономического положения региона, а также для важных инвестиционных проектов</p>	<p>НЭСУ рассмотрит все воздействия на местных землепользователей и предложит наилучший вариант, который сведет воздействие к минимуму</p>
<p>Процесс планирования</p>	<p>Разработчик проекта должен разработать план переселения/восстановления средств к существованию, чтобы избежать рисков и воздействий, связанных с проектом. Там, где невозможно избежать вынужденного переселения, будет проведена перепись населения для сбора соответствующих исходных социально-экономических данных</p>	<p>Правительство РУз требует получить право на землю в соответствии с установленными процедурами и обеспечить выплату компенсации пострадавшим людям.</p>	<p>НЭСУ подготовит ПВСС в соответствии с требованиями ТР5</p>
<p>Право на получение компенсации</p>	<p>Разработчик проекта должен тщательно изучить лица / всех землепользователей, потенциально подвергаемых воздействию, и составить матрицу тех, кто имеет право на компенсацию</p>	<p>Законодательство Узбекистана признает только законных владельцев земли. (В данном случае только Общества рассматриваются как законные арендаторы земли). Пастухи работают в</p>	<p>В рамках проекта будут определены все землепользователи, имеющие право на компенсацию в соответствии с ТР5 ЕБРР.</p>

Элемент	TP5 ЕБРР	Законодательство Узбекистана	Меры по устранению пробелов
		Обществах, и не у каждого из них есть трудовой договор.	
Компенсации и льготы для перемещаемых лиц	Разработчик проекта предложит экономически вытесняемым сообществам и лицам компенсацию за потерю имущества по полной восстановительной стоимости и возместит любые потери дохода во время переселения.	Компенсация согласно Постановлениям Кабинета Министров №911 и №146 определяется в соответствии с преобладающей рыночной ценой после учета стоимости земли, стоимости строений (жилых и хозяйственных) и сооружений, посевов, лесных угодий и древесины, а также включает компенсацию транзакционных издержек.	<p>Рыночная стоимость (определенная зарегистрированным оценщиком) и транзакционные издержки будут использоваться для достижения восстановительной стоимости.</p> <p>Потерянный доход во время переходного периода (если потребуется) будет предоставлен всем лицам, имеющим на это право, в соответствии с TP5 ЕБРР</p>
Компенсация за потерю средств к существованию	В случае перемещения средств к существованию Разработчик проекта предложит ЗПЛ компенсацию на основе земли / неденежную компенсацию.	Арендаторы государственных земель не получают финансовой компенсации, однако предлагаются механизмы компенсации на основе земли, которые позволяют перезаключить договор аренды земли и/или получить компенсацию, эквивалентную утраченной земле.	Проект предоставит компенсацию всем лицам, имеющим на это право, за существующую и будущую потерю средств к существованию.
Компенсационные выплаты	Разработчик проекта должен вступить во владение землей только после того, как будет	Земля может быть приобретена у нынешнего	Отсутствие пробела. Строительство не будет вестись до

Элемент	ТР5 ЕБРР	Законодательство Узбекистана	Меры по устранению пробелов
	предоставлена вся компенсация.	владельца, а переселение может происходить только после предоставления компенсации.	завершения компенсационных выплат.
Предоставление льгот	Перемещаемым лицам должна быть предоставлена возможность получить выгоду ¹³ от проекта.	Не рассматривается	Там, где это применимо, проект обеспечит доступ ЗПЛ к выгодам проекта. Это включает включение в текущие консультации, приоритет при приеме на работу и включение в деятельность по восстановлению средств к существованию.
Инвентаризация затрагиваемых активов и установление даты инвентаризации	Разработчик проекта должен объявить даты инвентаризации для всех выявленных ЗПЛ и провести инвентаризационное обследование	Местное законодательство не требует никаких сроков установления дат для инвентаризации. Инвентаризационное обследование проводится за счет средств ЗПЛ или организации, нуждающейся в изъятии земли	Проект проведет переговоры со всеми выявленными владельцами земли, согласует дату инвентаризации и публично огласит ее. Инвентаризационное обследование должно проводиться в присутствии владельца собственности
Уязвимые группы	Уязвимые группы должны быть осведомлены о своих правах на компенсацию. Также требуется, чтобы разработчик проекта предоставлял дополнительную поддержку,	Никакой специальной поддержки, например, дополнительной поддержки в нематериальной	Выявленным уязвимым группам будет оказана помощь в соответствии с требованиями ЕБРР.

¹³ Выгоды могут включать найм местной рабочей силы, возможности корпоративной социальной ответственности, а также выгоды для конкретного проекта, например, улучшение доступа к дорогам.

Элемент	ТР5 ЕБРР	Законодательство Узбекистана	Меры по устранению пробелов
	помимо компенсации, в зависимости от их основных потребностей	форме, для уязвимых групп населения местное законодательство не требует. При получении компенсации в денежной форме могут применяться некоторые льготы по налогообложению, предусмотренные только Налоговым кодексом.	
Раскрытие информации	Разработчик проекта должен регулярно организовывать встречи с заинтересованными сторонами, а также ЗПЛ и информировать их о статусе проекта	Раскрытие информации не требуется в соответствии с местным законодательством.	Проект предоставит ЗПЛ подробную информацию о МПРЖ и организует встречи на протяжении всего процесса ПВСС
Консультации с заинтересованными сторонами	Разработчик проекта должен обеспечить, чтобы все ЗПЛ были проинформированы на ранней стадии реализации проекта и с ними были проведены надлежащие консультации.	Местное законодательство требует проведения консультаций только с соответствующими муниципалитетами. В результате, ЗПЛ не могут участвовать в процессе принятия решений. Только для сервитута необходимо будет получить согласие от нынешних владельцев земли.	НЭСУ будет информировать всех землепользователей на ранней стадии планирования проекта, а также другие соответствующие заинтересованные стороны на протяжении всего процесса ПВСС.
Механизм подачи и рассмотрения жалоб	Разработчик проекта должен создать механизм для общения с заинтересованными сторонами и ЗПЛ в соответствии с ТР5 и ТР10. Все жалобы, полученные через механизм	В соответствии с местным законодательством ЗПЛ имеют право подавать жалобы в любую соответствующую государственную	В рамках проекта будет создан отдельный МПРЖ (временный МПРЖ действует (см. раздел 14) до тех пор, пока АО "НЭСУ" не возьмет на себя

Элемент	ТР5 ЕБРР	Законодательство Узбекистана	Меры по устранению пробелов
	рассмотрения жалоб, должны рассматриваться своевременно	организацию. Отдельного создания МПРЖ не требуется. Однако в соответствии с законодательством не существует формального механизма для постоянного рассмотрения жалоб в связи с потерей средств к существованию.	полную ответственность за данный ОИЗП). Это позволит ЗПЛ напрямую общаться с АО "НЭСУ" или его Главным подрядчиком
Мониторинг реализации ПВСС/ПДП	Консультации необходимы на всех этапах: реализация, мониторинг и оценка выплаты компенсации	Мониторинг не требуется	НЭСУ разработает специальный план по мониторингу и оценке ПВСС

5 Затрагиваемые лица и активы

На основании исследований и консультаций, проведенных во время посещения объектов в ноябре 2021 года, ожидается, что основным воздействием Проекта на вынужденное переселение будет потеря дохода в результате временной и постоянной потери пастбищ для местных обществ с ограниченной ответственностью (ООО) и пастухи.

Для определения статуса земельной собственности, а также других видов землепользования затронутых земель, JE направила письма Хорезмской и Бухарской областными хокимиятам в ноябре 2021 года. Гиждуванский отдел Государственного кадастрового агентства при Налоговом комитете Республики Узбекистан заявил (в письме N15-1546 от 09.12.2021) о том, что земельный участок площадью 6000 га по Участку 2 находится в собственности Государственного комитета по развитию шелководства и шерстяной промышленности. Комитет стал собственником всех пастбищных угодий в Узбекистане согласно Указу Президента № 6059 от 2 сентября 2020 года. Тупраккалинское управление Государственного кадастрового агентства заявило, что 40 500 га земли, включая предполагаемый маршрут для Лота 1, были выделены тому же комитету.

В следующей таблице (Таблица 3) представлен обзор оценочной площади, на которую будет воздействовать Проект. В нем приводится разбивка территорий, которые будут постоянно и временно затронуты, а также прав собственности на землю. Оценка постоянного отвода земли зависит от расстояния между башнями, которое еще не определено, и может составлять от 300 до 500 м, в зависимости от выбранного типа башни. Таким образом, предполагается, что Проект навсегда приобретет права на землю площадью от 6 850 м² до 11 400 м² и навсегда получит права сервитута на 8 360 000 м²

земли (это может быть уменьшено на 140 000 м² до 8 220 000 м², если подъездная дорога будет расположена в полосе отчуждения, что, весьма вероятно).

Таблица 3:: Объем земли, необходимой для Проекта

Тип земли	Постоянное/временное изъятие	Площадь (м ² /м)	Право на пользование земли
Участок 1			
Площадь башни	Постоянное (приобретение)	Между 6,350м ² и 10,575 м ² ¹⁴	ООО Джанкельды
Сервитут	Временное (сервитут)	7,620,000 м ² ¹⁵	ООО Джанкельды (официальная аренда земли)
		235.62 м ² ¹⁶	Пастухи 1,2 и 3 (право на землепользование дано ООО Джанкельды)
Подъездная дорога	Временное	140,000 м ² ¹⁷	ООО Джанкельды (официальная аренда земли)
Участки для установки	Временное	1,500 м ² ¹⁸	ООО Джанкельды (официальная аренда земли)
Участок 2			
Участки башни	Постоянное (приобретение)	Между 500 м ² и 825 м ² ¹⁹	ООО Кукча (официальная аренда земли)
Сервитут	Постоянное (сервитут)	600,000 м ² ²⁰	ООО Кукча (официальная аренда земли)
		157.08 м ² ²¹	Пастух 4 (право на землепользование дано ООО Кукча)
Площадки для установки	Временное	600 м ² ²²	ООО Кукча (официальная аренда земли)
ИТОГО Постоянное	Постоянное	Между 6850 м ² и 11,400 м ² (0.0069 км ² и 0.0114 км ²)	
ИТОГО временное	Временное	8,360,000 м ² (8.36 км ²)	

¹⁴ Между 254 и 423 башнями * 25 м² (каждая башня) = 6,350 to 10,575 м²

¹⁵ 127 км (длина Участка 1) * 60 м (ширина сервитута) = 7,620,000 м²

¹⁶ При наихудшем сценарии весь радиус выпаса каждого пастуха (5 м) наиболее вероятно, что только небольшой участок пастбища. 78,54 (площадь круга радиусом 5 м) * 3 (количество пастухов) = 235.62 м²

¹⁷ 35 км (расстояние временной подъездной дороги) * 4 м (предполагаемая ширина) = 140,000 м².

¹⁸ 5 местоположений (при условии наличия трех площадок для размещения рабочих и двух складских площадок, по одной на каждом конце ВЛЭП) * 300 м² (примерная площадь участков для укладки) = 1,500 м²

¹⁹ Между 20 и 33 башнями * 25 м² (каждая башня) = от 500 до 825 м²

²⁰ 10 км (длина Участка 2) * 60м (ширина сервитута) = 600,000 м²

²¹ 78.54 (площадь круга радиусом 5м) * 2 (количество пастбищных угодий) = 157.04 м²

²² 2 места (предполагая одно место для проживания рабочих и одно место для хранения) * 300м² (примерная площадь для установки) = 600 м²

Тип земли	Постоянное/временное изъятие	Площадь (м ² /м)	Право на пользование земли
ОБЩАЯ требуемая площадь		Между 8,366,850 м ² и 8,371,400 м ² (8.366 км ² и 8.371 км ²)	

Примечание: площадь, используемая пастухами, не включена в общую площадь земли, так как она уже рассчитана в рамках постоянной полосы отчуждения.

Вдоль предложенного маршрута как для Участка 1, так и для Участка 2 не было выявлено объектов, подвергающихся воздействию, поэтому было выявлено только экономическое перемещения. В следующей таблице (Таблица 4) представлена оценка общего числа затронутых лиц в результате Проекта. Этими лицами являются пастухи, их семьи, их сотрудников и семьи их сотрудников (в зависимости от обстоятельств). В целом ожидается, что строительство Участка 1 будет иметь воздействие на 12 лиц, а Участок 2 - на 3 лиц относительно пастбищных угодий. Ожидается, что большинство воздействий будут временными, т. е. лица, затронутые проектом будут ограничены в своей деятельности по выпасу скота вблизи Проекта только во время строительных работ.

Таблица 4: Расчетное количество перемещаемых лиц

Тип земли	Постоянное/Временное	Количество
Участок 1		
Затрагиваемые лица	Постоянное	0
	Временное	12
Участок 2		
Затрагиваемые лица	Постоянное	0
	Временное	3
ИТОГО	Постоянное	0
	Временное	15
ИТОГО		15

Учитывая, что у ООО нет установленных границ, предназначенных для выпаса скота, лица, затронутые проектом, скорее всего, смогут двигаться дальше и компенсировать участки, которые будут ограничены для выпаса скота в результате строительных работ.

Ожидается, что воздействие на лиц, затронутых проектом, будет временным, происходящим только на этапе строительства, и воздействие, вероятно, будет ограничено средствами к существованию, поскольку никакие активы не были идентифицированы как затронутые. Однако уязвимость пастухов высока, учитывая их низкую способность воспринимать проектные изменения. Кроме того, трасса ВЛ не завершена, и возможны некоторые изменения воздействия Проекта в результате строительства ветропарка Баш мощностью 500 МВт, поскольку участок 2 расположен в пределах зоны влияния ветропарка.

Таким образом, лица, затронутые проектом и воздействия на них, необходимо будет подтвердить после того, как будет подготовлен окончательный проект и станет известно о результирующих воздействиях ветряной электростанции Баш. План восстановления средств к существованию (на основе информации, включенной в данный документ) в соответствии с ТР5 ЕБРР должен быть подготовлен для всех воздействий, выявленных на тот момент.

В следующих разделах представлена информация об ООО и местонахождении пастухов на двух проектных участках (более подробная информация представлена в Приложении А).

5.1 Государственный Комитет по развитию шелководства и шерстяной промышленности

ООО Джанкельды и ООО Кукча являются подведомственными организациями Государственного комитета Республики Узбекистан по шелководству и шерстяной промышленности. Этот комитет контролирует отдельные управления в каждом регионе Узбекистана. Эти отделы контролируют и регулируют деятельность Обществ по использованию пастбищных земель и содержанию скота Комитета.

Согласно Указу Президента Республики Узбекистан № УП - 6059 от 02.09.2020 года "О мерах по дальнейшему развитию шелководства и каракулеводства в Республике Узбекистан" все пастбищные земли страны были переданы Комитету в неограниченное пользование.

Для сведения: 8 июля 2021 года Постановлением Президента Республики Узбекистан (ПП-5178) Комитет по шелководству и каракулеводу переименован в Государственный комитет Республики Узбекистан по шелководству и развитию шерстяной промышленности.

Комитет был создан Президентом Республики Узбекистан в 2020 году в целях:

- Проведения единой государственной политики в области животноводства, обеспечения согласованного развития отраслей с единой научно-технической политикой;
- Ведения строгого учета и изучения тутовых плантаций и пастбищ, улучшая кормовую базу для развития шелководства и каракулеводства;
- Внедрения высокопродуктивных пород шелкопряда и каракульских овец;
- Создания благоприятных условий для заготовки и переработки сырья для производства готовой продукции из шелка и астраханского меха;
- Проведения маркетинговых исследований и оказания содействия в реализации шелковой и каракульской продукции, в первую очередь на внешних рынках; и
- Оказания всесторонней помощи хозяйствующим субъектам, занимающимся разведением шелкопряда и каракульских овец, в расширении их деятельности, создании кластеров и экспорте продукции.

Для создания благоприятных условий функционирования Комитета Правительство РУз выделило все пастбищные земли по всей стране в неограниченное пользование Комитета. Более того, Правительство РУз поддерживает Комитет, предоставляя налоговые льготы на землю.²³.

²³ <https://lex.uz/docs/-4980311>



Рисунок 8: Организационная структура Комитета

5.2 Участок 1

Согласно консультациям с хокимиятом Хорезмской области, земля для предлагаемого маршрута от подстанции Сарымай до планируемой подстанции ветропарка Джанкельды (Участок 1) принадлежит Комитету и арендуется ООО "Джанкельды". Ожидается, что вдоль Участка 1, которым владеет Комитет и сдается в аренду ООО "Джанкельды" в основном пострадает от потери земли и потери дохода, а три пастуха, чьи пастбища могут пострадать от строительных работ, могут пострадать от потери дохода.

Центральный офис ООО "Джанкельды" расположен в Пешкунском районе Бухарской области. ООО "Джанкельды" отвечает за все организационные и управленческие работы, такие как найм пастухов и отвод земельных участков для выпаса. Обычно для выпаса одной овцы или козы требуется 2,5-4 га земли. Поскольку управлять скотом и держать его в одном месте во время выпаса довольно сложно, Общества не указывают конкретные границы для нанятого пастуха. Это Общество владеет 10000 головами овец и коз, 1000 головами верблюдов и 150 головами лошадей.

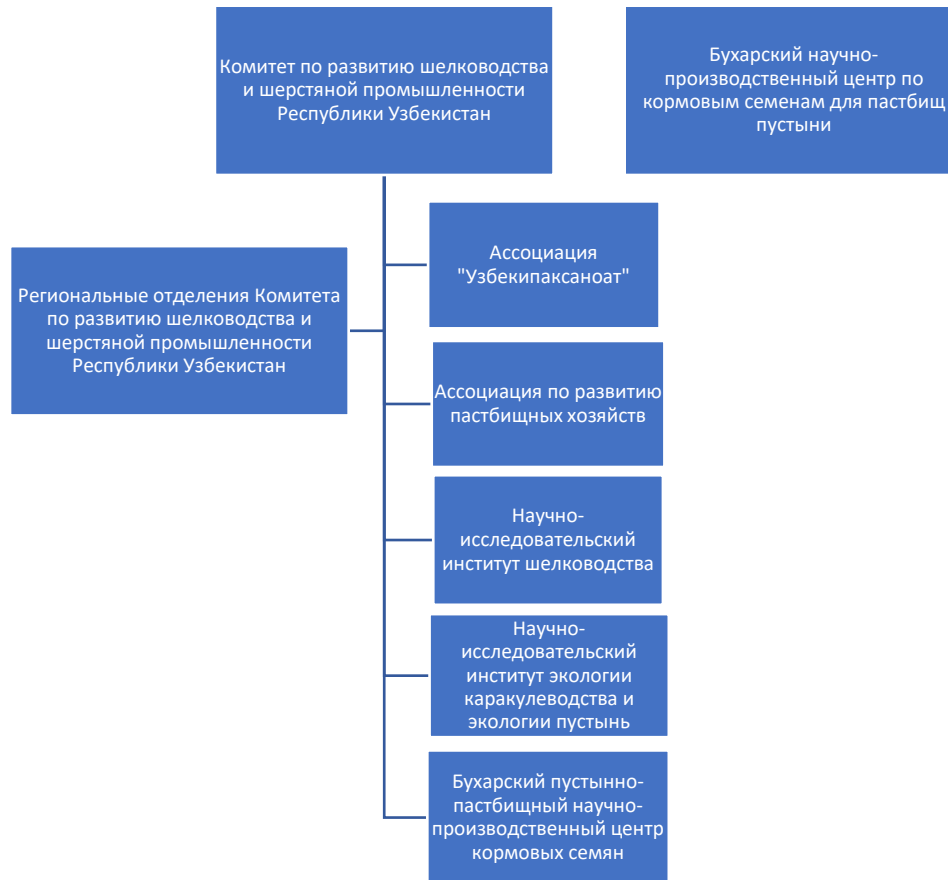
ООО "Джанкельды" имеет право строить сооружения на земле, выделенной Комитетом в аренду (например, поселения, колодцы, хлева и т.д.). Если пастух хочет построить какие-

либо объекты на земле, управляемой ООО "Джанкельды", необходимо сначала получить согласие от Общества.

Каждый выявленный пастух был опрошен отдельно. В Таблица 5 приводится краткая информация о расстоянии, на котором пастухи находятся от участков Проекта.

Таблица 5: Расстояние поселений пастухов по отношению к ВЛЭП (Участок 1)

№	Идентификационный номер Пастуха	Расстояние до Проекта	Количество работников
П1	Пастух 1	820 м	Два работника плюс члены семьи
П2	Пастух 2	1,4 км	Изредка члены семьи
П3	Пастух 3	80 м	Члены семьи

Пастух 1 построил поселение в 2005 году, которое находится в 820 м от Участка 1. Он использует это поселение круглый год. До создания Государственного комитета по развитию шелководства и шерстяной промышленности (2020 г.) он арендовал 10000 га земли, которая была зарегистрирована как ферма «Дилфуза-Азизбек». Однако в 2020 году на основании Указа Президента (УП-6059) все пастбищные земли в этом районе, включая его хозяйство, были переданы в неограниченное пользование Комитету.

В 2017 году эта земля была передана ему в аренду хокимиятом Ромитанского района (Бухарская область) на 49 лет для содержания скота. Пастух 1 в настоящее время работает в ООО "Джанкельды" в качестве пастуха. Общество не указало конкретную территорию для выпаса скота, поэтому пастух использует радиус примерно 5 км от своего поселения. Он пасет верблюдов для ООО "Джанкельды", а также свой собственный скот.

Пастуху 1 в выпасе скота помогает его жена. Он также нанимает двух рабочих и обоим выплачивается ежемесячная зарплата.

На Рисунке 9 показано, что трасса ВЛЭП (синяя линия) была изменена таким образом, чтобы обойти водопроводную станцию, которая находится между его поселением и полосой отчуждения ВЛЭП. Однако полоса отчуждения ВЛЭП пересекает радиус его пастбищных угодий.



Рисунок 9: Предварительная площадь пастбища Пастуха 1

Пастух 2 использует небольшое жилое строение, где он живет и пользуется землей. Оно находится на расстоянии 1,4 км от полосы отчуждения Проекта. Это строение принадлежит ООО "Джанкельды", и он пользуется этим домом круглый год.

Пастух 2 работает пастухом в ООО "Джанкельды" и пасет овец и коз для ООО "Джанкельды", а также свой собственный скот. Таким образом, он обычно пасет скот в радиусе 5 км от своего поселения. В выпасе скота ему иногда помогает его жена и дочь.

На Рисунке 10 показано, что трасса ВЛЭП (синяя линия) обходит его поселение. Однако трасса ВЛЭП пересекает радиус его пастбищных угодий.

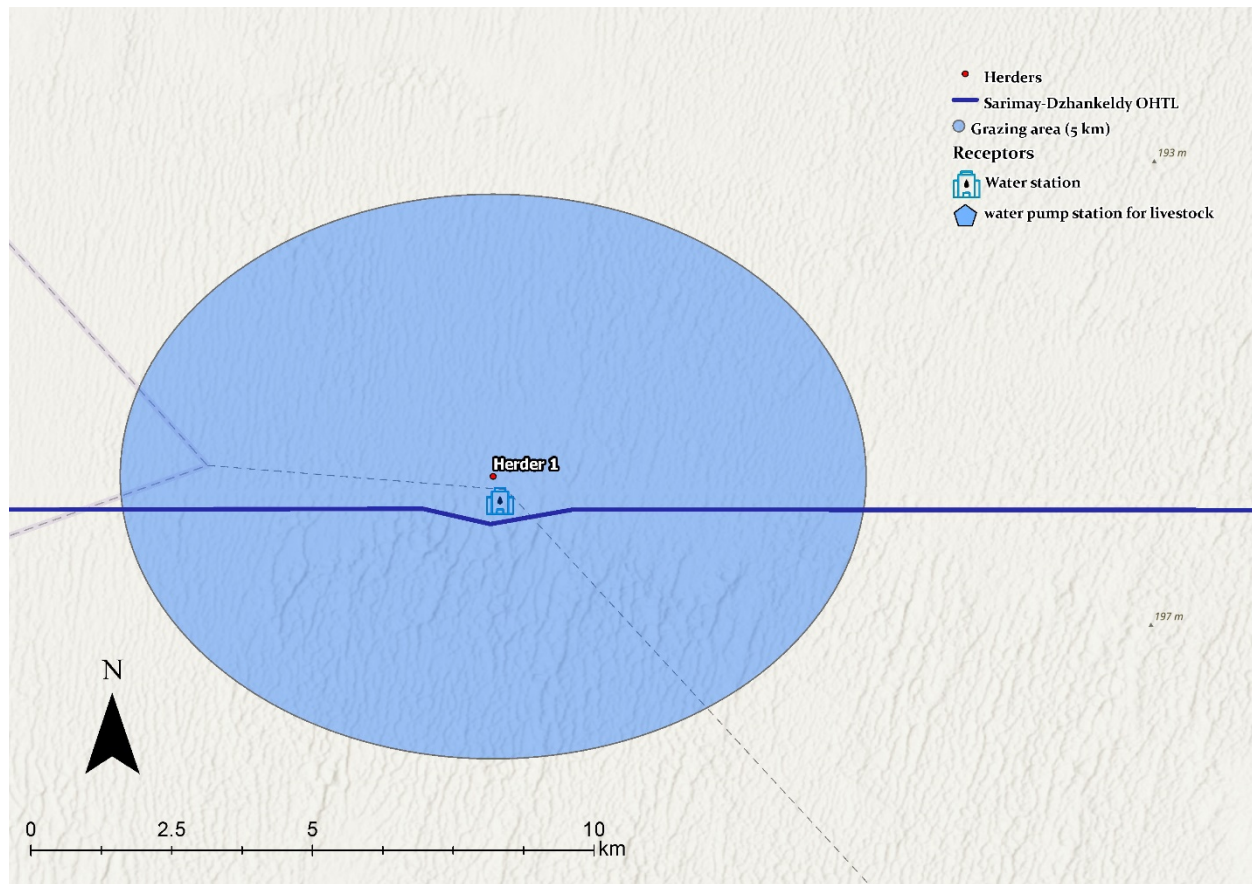

Рисунок 10: Предварительная площадь пастбища Пастуха 2

У **Пастуха 3** есть хлев для содержания скота, который расположен в 80 метрах от Участка 1. Его постоянное место жительства находится примерно в 20 км от хлева. Этот хлев используется в течение трех месяцев брачного периода (февраль, март и апрель), и пастух проживает в хлеву в течение этого периода.

Пастух 3 работает в ООО "Джанкельды". Он пасет верблюдов для ООО "Джанкельды" и свой собственный скот. В управлении скотом ему помогают его четверо сыновей.

На Рисунке 11 показано, что трасса ВЛЭП (синяя линия) обходит его хлев. Однако трасса ВЛЭП пересекает радиус его пастбищных угодий.

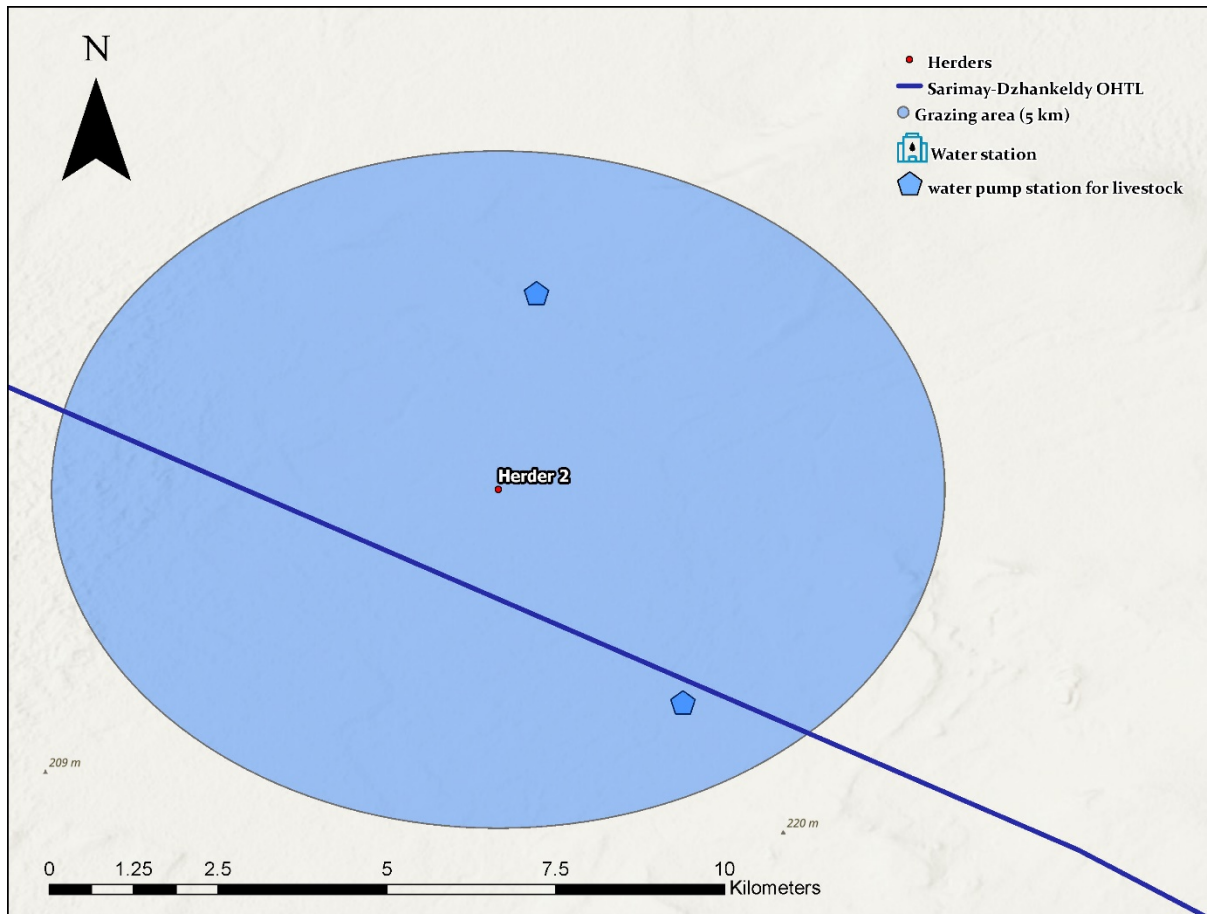

Рисунок 11: Предварительная площадь пастбища Пастуха 3

5.3 Участок 2

ООО "Кокча", расположенное в Гиждуванском районе Бухарской области, управляет землей для Участка 2 проекта, который арендуется у Комитета. Это Общество будет подвергнуто воздействию уже во время строительства ВЭС 500 МВт Баш, так как предлагаемый маршрут для Участка 2 находится в пределах зоны действия ветропарка. ООО "Кокча" владеет 15194 головами овец и коз, 43 головами верблюдов и 38 головами лошадей²⁴.

Вся деятельность, связанная с разведением скота на территории Участка 2 Проекта, осуществляется от имени ООО "Кокча". В зависимости от количества арендованного скота, а также текущего состояния пастбищ ООО "Кокча" выделяет от 1,5 до 3 га земли на одну овцу или козу.

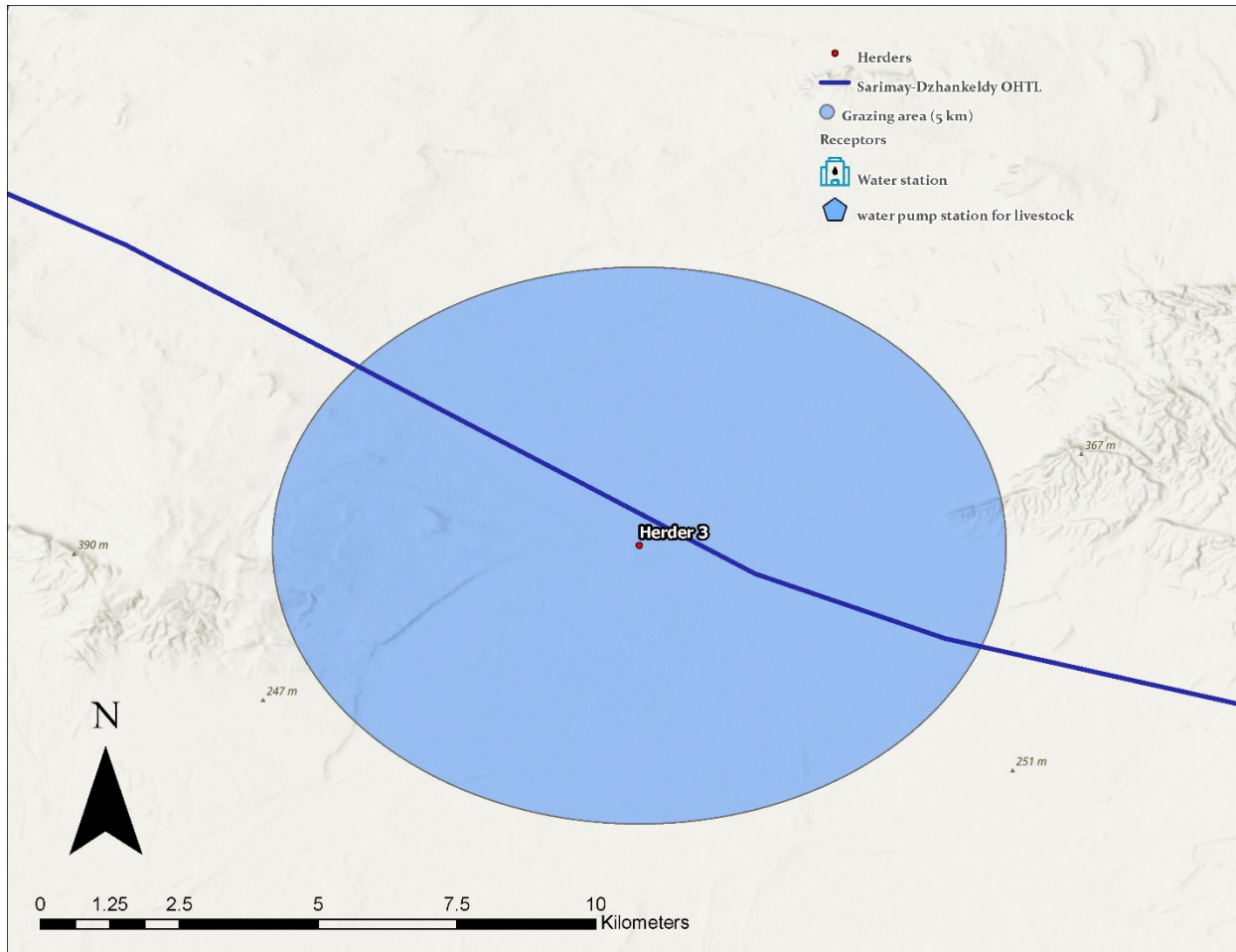
Что касается поддержки пастухов, ООО "Кокча" предоставляет бесплатные ветеринарные услуги, оказывает помощь в водоснабжении (копка колодцев), строительстве сооружений,

²⁴ Бухарское областное управление Комитета по развитию шелководства и шерстяной промышленности.
УЗБ: ОЭСВ для Линии электропередачи Сарымай-Джанкельды

таких как хлев и поселение. Пастухи не имеют права строить поселения или любые объекты без уведомления и согласия ООО "Кокча".

Предполагается, что в ходе строительства сервитута Участка 2 может быть оказано воздействие на одного пастуха, который пасет скот в радиусе 1,5 км от предполагаемой трассы Участка 2. У этого пастуха имеется два разных поселения, которые могут быть затронуты Проектом, как показано в Таблица 5.

Таблица 6: Расстояние поселений пастухов по отношению к ВЛЭП (Участок 2)

№	Идентификационный номер Пастуха	Расстояние до Проекта	Работники
П4	Пастух 4	(П4.1) 390 м	Два работника
		(П4.2) 670 м	

У **Пастуха 4** имеется два сезонных поселения, расположенных вдоль Участка 2. Он пасет овец, принадлежащих ООО "Кокча", и свой собственный скот. Он пасет свой скот круглый год и имеет два поселения (П 4.1 и П 4.2 на Рисунке 12). Пастух использует для выпаса северную часть Проектного участка и не пересекает железнодорожную линию. Он использует всю территорию вокруг своих поселений.



Рисунок 12: Предварительная площадь пастбищ Пастуха 4

Пастух 4 нанимает двух работников по устному соглашению для оказания помощи в выпасе скота. Пастух использует землю для выпаса скота круглый год. Он построил два поселения в 2005 году. Однако у него нет ни юридических разрешений, ни кадастровых документов на строительство объектов.

5.4 Масштабы экономического перемещения

Для определения количества земли, необходимой для изъятия (для площади застройки опор) и сервитута, НЭСУ необходимо:

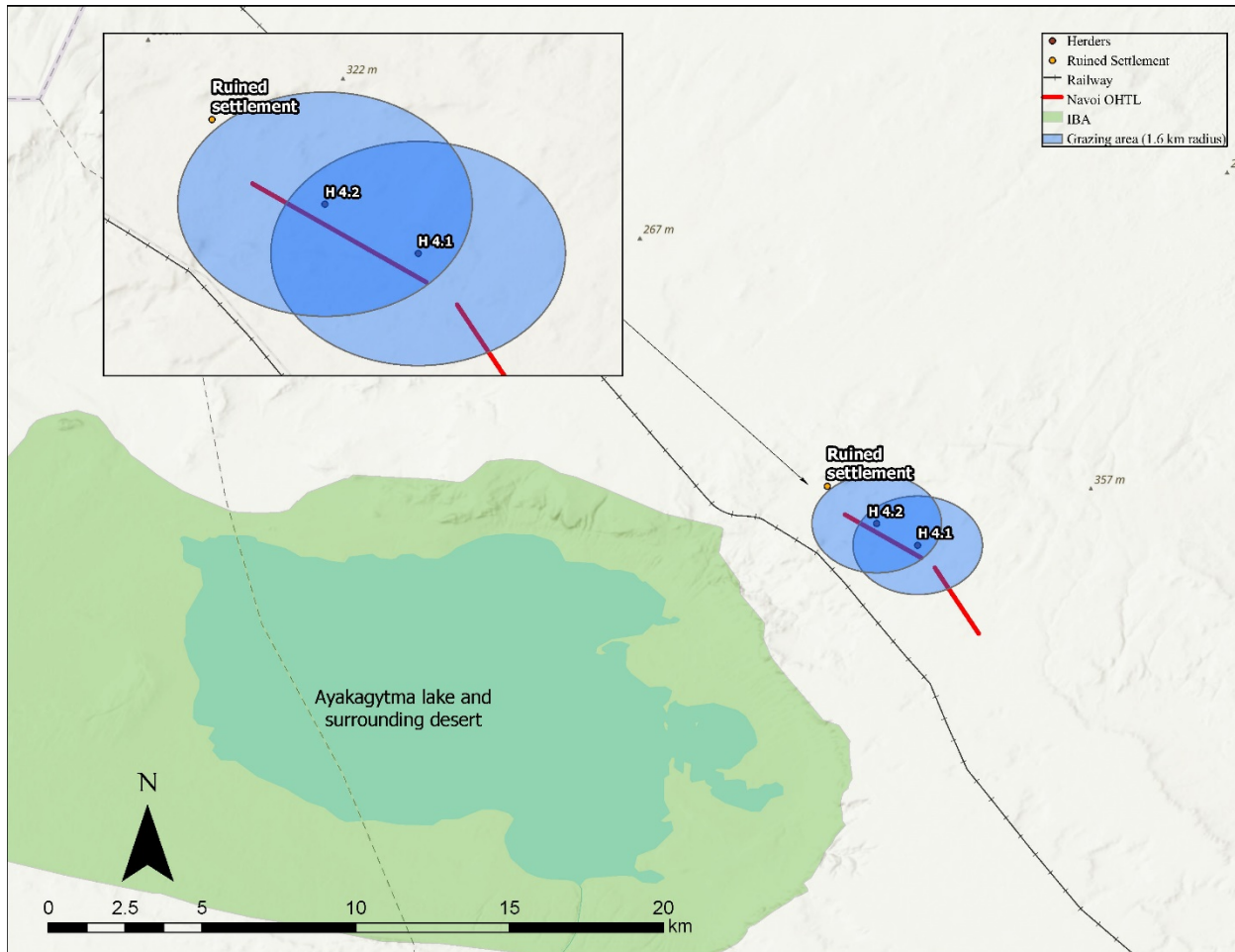
- Подтвердить окончательный сервитут как для Участка 1, так и для Участка 2 (30 метров с каждой стороны от опоры для СЗЗ) и обеспечить соблюдение требований для СЗЗ.
- Оценить размещение опор, которые будут установлены вдоль Участка 1 и Участка 2;
- Предоставить размеры опор для определения точного размера площади для постоянного использования;
- Определить размер сервитута на основании размещения опор; и

- Описать дополнительные земли, необходимые для временных площадок складирования и путей доступа, необходимых для строительства, которые могут оказать воздействие на пастухов в результате временного землеотвода.

6 Основные принципы компенсации и помощи

Принципы выплаты компенсаций должны основываться на правилах, предписанных местным законодательством, а также на требованиях, указанных в TP5. В разделах ниже представлен обзор процесса, по которому будет выплачиваться компенсация по данному Проекту.

6.1 Процесс изъятия земли

НЭСУ, Государственный комитет по развитию шелководства и шерстяной промышленности и два ООО являются государственными организациями, и поэтому процесс изъятия земли между этими организациями будет обязательно следовать применимому национальному законодательству. В этих случаях НЭСУ проверит, соответствуют ли национальные требования и компенсации требованиям ЕБРР, и при необходимости внесет коррективы.

Существуют и другие воздействия, особенно воздействия на ЗПЛ, использующих землю без аренды/контрактов, ущерб которым не компенсируется в соответствии с национальным законодательством. Однако, это будет учитываться исключительно в соответствии с требованиями ЕБРР.

В любом случае земля не будет передана подрядчикам до тех пор, пока не будет завершен процесс приобретения земли и произведены все компенсационные выплаты. Подрядчики не смогут начать работу до тех пор, пока ЕБРР не подтвердит, что реализация Проекта осуществляется в соответствии с TP5.

6.1.1 Местное законодательство и требования

Первым шагом в национальном процессе является то, что НЭСУ подготовит презентационные материалы и представит их в Турткульский хокимият (Республика Каракалпакстан), Тупраккалинский хокимият (Хорезмская область), Пешку и Гиждуванский хокимият (Бухарская область) и Бухарское областное управление для Комитета по Развитие шелководства и шерстяной промышленности.

Хокимияты направят запрос в районные управления строительства и районные филиалы Кадастрового предприятия для получения соответствующей информации, т.е. уточнения размеров земельных участков, владельцев, получения последней версии необходимой карты земельного участка.

В течение пяти рабочих дней с даты получения запроса:

- Управление строительства подготовит и представит в хокимият информацию о соответствии Проектной документации генеральному плану земельного участка, который хотят изъять (при отсутствии генплана, схемы расположения земельного участка, может быть выдана лицензия на осуществление хозяйственной деятельности); и

- Районные филиалы Кадастрового предприятия подготовят перечень объектов недвижимости, расположенных на данном земельном участке, и представят его в хокимият.

Хокимияты Пешкунского и Гиждуванского районов в течение двух рабочих дней со дня получения соответствующих отчетов и иной информации направят в НЭСУ полный перечень объектов недвижимости, расположенных на данном земельном участке.

НЭСУ в течение пяти рабочих дней со дня получения полного перечня объектов недвижимости, расположенных на данном земельном участке:

- определит первоначальный размер компенсации собственникам объектов недвижимости в установленном законом порядке; и
- предоставит хокимияту документы, подтверждающие наличие средств, достаточных для выплаты компенсации.

Все материалы направляются в Совет народных депутатов для получения заключения о целесообразности изъятия земельного участка в течение двух рабочих дней со дня получения.

Совет народных депутатов рассмотрит следующие вопросы:

- направлен ли Проект на развитие инфраструктуры;
- было ли учтено мнение большинства членов сообщества;
- были ли выявлены и предложены пустующие здания и неиспользуемые земельные участки для реализации Проекта;
- в случае отсутствия таких объектов или земельных участков подобраны ли альтернативные земельные участки.

Совет народных депутатов примет решение об изъятии земли и обнародует свое решение.

НЭСУ проведет консультации с арендаторами земли и при необходимости получит «предварительное согласие» на приобретение земли.

Помимо этого, НЭСУ должен организовать оценку рыночной стоимости любых убытков, а также определяет расходы, связанные с переездом, упущенной выгодой и любые другие соответствующие расходы. Эти значения будут обсуждаться с владельцем недвижимости для согласования компенсации, и будет составлено письменное соглашение. Областные хокимияты будут следить за заключением договоров и выдачей компенсаций.

Владелец недвижимости должен будет убедиться, что недвижимость полностью свободна от залогов и доступна для передачи, после чего хокимият и судебные органы заполняют необходимые документы для принятия решения и разрешают Проекту завладеть землей и начать любой необходимый снос.

6.1.2 Требования ЕБРР

Махалли и хокимияты будут содействовать в сборе данных для выявления каких-либо дополнительных лиц, которые могут быть затронуты проектом, или организаций с юридическими претензиями на требуемую землю (это маловероятно, поскольку Комитет по шелководству и развитию шерстяной промышленности владеет правами на всю землю в Проекте).

На всех землях, необходимых для Проекта, будут проведены перепись и социально-экономические опросы для выявления соответствующих лиц, которые могут оказаться под влиянием проекта (см. Главу 7), потери и убытки, которые они могут понести и их потерь. Перепись и социально-экономические опросы обычно проводятся одновременно. Перед проведением опросов будут проведены консультации с лицами, на которых проект может оказать воздействие, для получения картины о масштабах воздействия. Данные изучения и опросы будут охватывать следующее:

- Перепись – определяет количество затронутых людей и составляет подробную инвентаризацию потерь Проекта для каждого домохозяйства (включая площадь земли, постройки, урожай и деревья, доход и занятость).
- Социально-экономические опросы – обеспечивает исходную информацию о лицах, затронутых проектом, которую можно использовать для будущего мониторинга, чтобы определить, стали ли лица жить лучше или хуже в результате Проекта. Среди прочего, он будет включать демографические данные домохозяйств, здоровье, образование, доходы и расходы. Все данные будут дезагрегированы по полу, где это возможно.

Дата установления инвентаризации будет определена и доведена до лиц, затронутых проектом и местных сообществ. После определения даты никакие вновь выявленные деятельности/новые постройки или насаждения не будут компенсированы. Эта дата, вероятно, будет окончательной датой переписи и социально-экономического опроса.

После выявления воздействий будет подготовлен План восстановления средств к существованию (ПВСС), и будет рассчитана компенсация для всех лиц, затронутых проектом. НЭСУ будет необходимо нанять независимого оценщика для определения полной восстановительной стоимости и компенсации. Там, где это возможно, будут обсуждаться контракты с лицами, затронутыми проектом для определения окончательной компенсации. Результаты будут храниться в базе данных для информации.

Мероприятия по восстановлению средств к существованию будут определены посредством проведения консультаций с лицами, затронутыми проектом, и включены в ПВСС. Как только будут определены данные мероприятия, они будут реализованы как можно скорее в процессе приобретения земли. В зависимости от определенных видов деятельности они могут продолжаться на этапе строительства.

НЭСУ будет нести ответственность за выплату компенсаций лицам, затронутым проектом. Способ оплаты будет прозрачным и доступным для всех лиц. Вся информация будет отражена в ПВСС.

На протяжении всего процесса будут проводиться консультации с лицами, затронутыми проектом, районными хокимиятами, местными сообществами, местными лидерами и

другими соответствующими заинтересованными сторонами. Лица, затронутые проектом, также будут иметь доступ к механизму подачи жалоб (см. раздел 14) на протяжении всего процесса приобретения земли.

6.2 Процесс получения сервитута

Как было описано выше в разделе нормативной базы (раздел 4), случаи получения сервитута или ограниченного права землепользования, описаны в Статье 30 Земельного кодекса Республики Узбекистан. Аналогично процессу изъятия земли, при получении права на сервитут необходимо предоставить обоснование необходимости/обоснование использования земли. Заявление о предоставлении сервитута может быть подано либо в местные городские администрации, либо две стороны, разработчик Проекта и арендатор (в данном случае Общества), могут прийти к взаимному согласию и заключить юридическое соглашение.

Среди услуг электронного управления Республики Узбекистан оформление сервитута можно осуществить путем подачи электронного заявления через электронный портал tu.gov.uz. Услуга предоставляется филиалами Государственного предприятия землеустройства и кадастра недвижимости Каракалпакстана, областей Узбекистана и города Ташкента.

Намерение Проекта заключается в том, чтобы прийти к соглашению о правах сервитута путем переговоров. Однако в соответствии с национальным законодательством, если стороны не пришли к обоюдному согласию, право на сервитут может быть урегулировано по решению суда.

6.3 Процесс реализации

В Таблица 7 дается обзор реализации Проектов в соответствии с национальным законодательством и ТР5 ЕБРР (Примечание: в ТР5 не содержится конкретных сроков выполнения необходимых мероприятий). В ней показаны действия, необходимые как для изъятия земли, так и для сервитута.

Таблица 7: Процесс реализации

Этап	Субъекты	Механизм	Изъятие земли	Сервитут	Сроки	Требования ЕБРР	Необходимые действия/результаты
Этап 1	Разработчик проект – НЭСУ / Президент Узбекистана / Кабинет Министров	Принимают решение.	X	X	По необходимости ²⁵	Не требуется	Запрос в соответствующие органы управления Ответ президента или соответствующего органа
Этап 2	Разработчик проект – НЭСУ / Хокимияты	Предоставляет информацию о наличии на земельном участке старых/разрушенных или опасных зданий/сооружений, необходимых для реализации проекта;	X	X	По необходимости	Не требуется	Запрос в соответствующие хокимияты
		Подтверждает наличие земли, т.е. необходимый размер, количество объектов недвижимости/активов, если таковые имеются.	X	X	По необходимости	Не требуется	Приказы на строительство, выданные хокимиятом
	Разработчик проект – НЭСУ /					Проект выявляет права ЗПЛ на землю	Заявление о правах на землю по проекту (будет использоваться)

²⁵ Пункты, указанные в данной таблице как "по необходимости", не являются обязательными, особенно если у НЭСУ имеется утвержденная стратегия, подписанная соответствующим руководящим органом. Однако, на момент написания настоящего ОИЗП утвержденная стратегия еще не была определена, следовательно, необходимость этих шагов будет определяться со стороны НЭСУ в начале процесса получения землеотвода.

Этап	Субъекты	Механизм	Изъятие земли	Сервитут	Сроки	Требования ЕБРР	Необходимые действия/результаты
	Кадастровая служба						при разработке проекта и включено в ПВСС)
Этап 3	Комитет Республики Узбекистан по развитию шелководства и шерстяной промышленности	Дает согласие на отвод земли под проект	X	X	При запуске процесса	Не требуется	Договор об аренде земли
Этап 4	Разработчик проекта - НЭСУ	Готовит презентационные материалы по архитектурной части проектной документации Проекта.	X		По необходимости	Не требуется	Пакет документов отправляется в соответствующие областные хокимияты
	Хокимияты	Направляют запрос в районные управления строительства и районные филиалы кадастрового предприятия с целью получения соответствующей информации	X		В течение 2 рабочих дней	Не требуется	Ответ о результатах принятия решения по Проекту
	Управления строительства	Подготавливает информацию о соответствии проектной документации Проекта градостроительной документации.	X		В течение 5 рабочих дней	Не требуется	Письменное заключение по проекту

Этап	Субъекты	Механизм	Изъятие земли	Сервитут	Сроки	Требования ЕБРР	Необходимые действия/результаты
		Отправляет материалы в хокимияты в установленном порядке.	X			Не требуется	
	Районные (городские) отделения Управления земельных ресурсов и государственного кадастра	Подготавливает полный перечень объектов недвижимости, которые расположены на земельном участке, подлежащем изъятию.	X	X		Не требуется	Письменное заключение по проекту
		Отправляет материалы в хокимияты в установленном порядке.	X	X			
	Совет министров Республики Каракалпакстан, хокимы областного района (города), и города Ташкента	Предлагает владельцам недвижимости письменное предложение воспользоваться правом приоритета при реализации Проекта.	X	X	В течение 5 рабочих дней	Не требуется	Доказательство проведения консультаций с ЗПЛ и разработчиком проекта, если требуется
	Разработчик проекта/НЭСУ	Предоставить местным властям обоснование/документы о наличии достаточных ресурсов для реализации Проекта, а также согласие владельцев земли/собственности на отвод земли/ сервитут.	X	X	В течение 2 месяцев	Не требуется	Обоснование необходимости реализации проекта и способности НЭСУ его завершить (технические и финансовые ресурсы)

Этап	Субъекты	Механизм	Изъятие земли	Сервитут	Сроки	Требования ЕБРР	Необходимые действия/результаты
		Не требуется	X	X		Провести инвентаризацию и социально-экономический опрос. Установить дату проведения инвентаризации	Результаты опроса Доказательство проведения консультаций для раскрытия информации об опросах и дате проведения инвентаризации
	Хокимияты	После рассмотрения предоставленных документов хокимият принимает решение о возможности удовлетворения ходатайства о землеотводе	X		В течение 2 рабочих дней с момента получения запроса на изъятие земли	Не требуется	Решение о предоставленном пакете
		Направляют Разработчику проекта полный перечень объектов недвижимости, расположенных на запрашиваемом земельном участке	X			Составить полный список всех активов, на которые должно быть оказано воздействие, независимо от того, были ли они построены законно или незаконно.	Перечень ЗПЛ и затронутых активов
	Разработчик проекта/НЭСУ	Определяет первоначальный размер компенсации, предоставляемой	X	X	В течение 5 рабочих дней с момента получения	Определить размер компенсации для всех ЗПЛ,	Определение размера компенсации

Этап	Субъекты	Механизм	Изъятие земли	Сервитут	Сроки	Требования ЕБРР	Необходимые действия/результаты
		владельцам недвижимости в установленном законом порядке;			запроса на изъятие земли	подвергшихся воздействию, независимо от статуса их прав (как за потери активов с законным, так и незаконным владением).	Доказательства наличия достаточных средств
		Предоставляет хокимияту документы, подтверждающие наличие достаточных средств для выплаты компенсации.	X				
		Не требуется				Провести согласованные расчеты с ЗПЛ	Согласованные расчеты
		Не требуется				Подготовить план восстановления средств к существованию	План восстановления средств к существованию
	Хокимияты	Направляют материалы в Совет народных депутатов для получения заключения о целесообразности изъятия земельного участка	X		В течение 2 рабочих дней	Не требуется	Результаты консультаций и заключение об изъятии земли
	Жокаргы Кенес Республики Каракалпакстан или Советы народных депутатов областей	Рассматривает материалы и принимает решение о необходимости проведения общественных консультаций	X		По необходимости	Не требуется	Решение об изъятии земли

Этап	Субъекты	Механизм	Изъятие земли	Сервитут	Сроки	Требования ЕБРР	Необходимые действия/результаты
		Объявляет решение и направляет его в хокимияты.	X		В течение 1 рабочего дня после принятия решения		
Этап 5	Разработчик проекта/НЭСУ	Информирует владельца недвижимости о проведении общественных консультаций.	X		В течение 2 рабочих дней	Обеспечить постоянную связь с ЗПЛ. Информировать ЗПЛ о статусе/сроках проекта. Раскрывать информацию. Обсудить оценку воздействия.	Доказательства проведения общественных консультаций и встреч с ЗПЛ (протоколы встреч, фотографии и т.д.).
		Организует проведение общественных консультаций.	X	X	В течение 15 дней		
		Составляет протоколы и объявляет о них.	X	X	В день проведения общественных консультаций		
		Получает предварительное согласие на изъятие земли/сервитута от владельцев недвижимости	X	X	По необходимости		
Этап 6	Жокаргы Кенес Республики Каракалпакстан или Советы народных депутатов областей	Принимает решение (положительное или отрицательное) об изъятии земли	X	X	После получения предварительного согласия владельцев	Не требуется	Решение об отводе земли (с обоснованием решения)
		Объявляет о принятом решении	X	X	В течение 5 рабочих дней		Публичное заявление о принятом решении

Этап	Субъекты	Механизм	Изъятие земли	Сервитут	Сроки	Требования ЕБРР	Необходимые действия/результаты
					после общественных консультаций		
Этап 7	Разработчик проекта/НЭСУ с привлечением независимого оценщика	Организует оценку прав на земельный участок и рыночной стоимости недвижимости, подлежащей сносу. Они также определяют размер следующих расходов:	X	X	В соответствии с соглашением	Провести инвентаризацию (обсуждается выше); Провести социально-экономические исследования с ЗПЛ; Определить полную стоимость восстановления активов, подвергшихся воздействию.	Оценка воздействия на изъятие земли и пакеты компенсаций
		- расходы, связанные с переездом в другое место, арендой на определенный срок;	X	X			
		- упущенная выгода;	X	X			
		- другие расходы	X	X			
Этап 8	Разработчик проекта/НЭСУ и собственник недвижимости	Договаривается о видах и размерах компенсации и сроках ее выдачи.	X	X	В соответствии с соглашением	Раскрыть информацию о компенсационных пакетах и обсудить их с ЗПЛ в индивидуальном порядке. Рассмотреть комментарии/проблемы ЗПЛ по поводу компенсационных пакетов.	Свидетельство проведения консультаций с ЗПЛ

Этап	Субъекты	Механизм	Изъятие земли	Сервитут	Сроки	Требования ЕБРР	Необходимые действия/результаты
	Инвестор, владельцы недвижимости и региональные хокимияты	Заключает письменное соглашение и принимает меры по нотариальному заверению.	X	X		Пересмотреть компенсационный пакет, при необходимости	Письменные соглашения
Этап 9	Областные хокимияты	Принимает во внимание контракты.	X		В течение срока, указанного в договоре	Не требуется	Отчеты о мониторинге Доказательства компенсационных выплат
		Контролирует выдачу компенсаций.	X				
	Разработчик проекта/НЭСУ	Обеспечивает выдачу компенсации, предусмотренной контрактом.	X		В течение срока, указанного в договоре	Не требуется	Доказательства компенсационных выплат
		Не требуется				Выплаты, производимые ЗПЛ, прозрачны и легко доступны для всех ЗПЛ.	
		Не требуется				Начать деятельность по восстановлению средств к существованию.	
Не требуется				Установление контроля за выплатой компенсаций и деятельностью по	Отчеты о мониторинге		

Этап	Субъекты	Механизм	Изъятие земли	Сервитут	Сроки	Требования ЕБРР	Необходимые действия/результаты
						восстановлению средств к существованию.	
Этап 10	Собственник недвижимости	Освобождает полностью жилые дома, производственные помещения и другие строения, расположенные на отводимом земельном участке (примет меры по переселению лиц, проживающих в жилых домах)	X	X	В течение срока, указанного в договоре	Не требуется	Земельные контракты
	Разработчик проекта / НЭСУ	Не требуется					
Этап 11	Хокимияты и соответствующие органы	Готовит проект решения и документы по сносу.	X		В течение 2 рабочих дней	Не требуется	Предварительное решение
		Направляет проект решения и документы о сносе в юридические органы	X				
	Правовые органы	Рассматривает проект решения и документы по сносу.	X		В течение 2 рабочих дней	Не требуется	Проверка полученных документов
		Подготавливает заключение (положительное или отрицательное) для	X				Обоснование заключения (как положительного, так и отрицательного)

Этап	Субъекты	Механизм	Изъятие земли	Сервитут	Сроки	Требования ЕБРР	Необходимые действия/результаты
		принятия решения о сносе.					
		Направляет заключение в хокимият	X			Не требуется	Ответы в письменной форме
	Хокимияты	Принимает решение о сносе.	X		По необходимости	Не требуется	Нужные распоряжения приняты и соответствующие организации уведомлены
		Направляет решение в районные отделения кадастрового предприятия и районные органы государственной налоговой службы и объявляет о нем на своем официальном сайте и в средствах массовой информации.	X				
Этап 12	Разработчик проекта/НЭСУ или собственник недвижимости	Организует снос недвижимости, НЭСУ взять на себя полную ответственность за снос подвергшихся воздействию активов/недвижимости и т.д. и обеспечить поддержку по переходу ЗПЛ.	X		По необходимости	Не требуется	Снос строений Доказательства поддержки в переходный период

Этап	Субъекты	Механизм	Изъятие земли	Сервитут	Сроки	Требования ЕБРР	Необходимые действия/результаты
		Не требуется				Земля должна быть выровнена, а любой снос построек должен быть завершен только после того, как будут произведены все платежи за этот участок.	Доказательство того, что все компенсационные выплаты совершены до начала строительных работ



Рисунок 13: Схема расчета убытков владельцев, пользователей, арендаторов и собственников земельных участков, а также убытков сельскохозяйственного и лесохозяйственного производства (если применимо)

Источник: Приложение 1 Постановления № 911 Кабинета Министров



Рисунок 14: Схема получения сервитута

Источник: Приложение 4 Постановления № 146 Кабинета Министров

7 Право на получение компенсации

Любое лицо или компания, чьи активы и/или доходы затрагиваются Проектом, постоянно или временно, и независимо от того, имеют ли они законное право собственности на затрагиваемую землю или актив, имеют право на получение компенсации и других прав. Если люди или домохозяйства проживают, занимают или используют землю, необходимую для Проекта, до определенной даты установления инвентаризации (которая будет раскрыта всем ЗПЛ), то они будут считаться затрагиваемыми переселением и иметь право на компенсацию и льготы.

В ходе инвентаризации будут выявлены и установлены домохозяйства, владеющие активами или получающие доход с земли, необходимой для реализации Проекта. Дата инвентаризации будет четко доведена до сведения ЗПЛ во время консультационных встреч и индивидуальных бесед для проведения инвентаризации. Лица, переехавшие на территорию Проекта после даты инвентаризации, не будут иметь права на компенсацию.

Предполагаемые организации или люди, затрагиваемые Проектом (разделенные на два Участка), обобщены в Таблица 8 ниже:

Таблица 8: Право ЗПЛ на получение компенсации

Затрагиваемые Проектом лица	Право на получение компенсации	Примечания
Участок 1 (ВЛЭП С-Д)		
ООО «Джанкельды»	Как арендатор земли, Общество имеет право на компенсацию за потерю земли и за сервитутные права.	Поскольку земля, используемая Обществами, будет подвергаться воздействиям, и она была выделена Обществу Комитетом на законных основаниях, Общество и пастухи имеют право на компенсацию.
Все пастухи (1-3)	Как работники ООО "Джанкельды" (даже если у них нет официального трудового договора), они могут пострадать от потери работы, дохода или потери средств к существованию (это может быть результатом потери пастбищных земель или скота)	Это касается и их семей.
Работники пастухов	Как работники пастуха, они имеют право на компенсацию за потерю работы (или потерю средств к существованию)	Это касается и их семей.
Участок 2 (Н-Б-М, «заход-выход»)		
ООО «Кокча»	Как арендатор земли, Общество имеет право на компенсацию за потерю земли и за сервитутные права.	Поскольку земля, используемая ООО, будет подвергаться воздействиям и на законных основаниях была выделена Обществу Комитетом, Общество

Затрагиваемые Проектом лица	Право на получение компенсации	Примечания
		<p>и пастухи имеют право на компенсацию.</p> <p>Предлагаемый маршрут для Участка 2 находится в пределах проектной площади ветропарка 500 МВт Баш, который будет построен компанией «ACWA Power». Если компенсация будет выплачена Обществу за ВЭС Баш, возможно, не будет необходимости выплачивать компенсацию за ВЛЭП.</p>
Пастухи	<p>Как работники ООО "Кокча" (даже если у них нет официального трудового договора), они могут пострадать от потери работы, дохода или потери средств к существованию (это может быть в результате потери пастбищных земель или скота)</p>	<p>Этот пастух находится и пасет скот в зоне действия проекта ветряной электростанции Баш мощностью 500 МВт. До начала строительства ветропарка Баш, этот пастух будет переселен и получит компенсацию от «ACWA». Если это произойдет до начала строительства Участка 2 (как предполагается сейчас), этот пастух больше не будет подвергаться воздействию Проекта.</p>
Работники пастухов	<p>Как работники пастуха, они имеют право на компенсацию за потерю работы (или потерю средств к существованию)</p>	<p>Это касается и их семей.</p>

8 Матрица прав

В Таблица 9 представлена матрица прав для различных видов потерь от Проекта²⁶. Матрица прав также включает положения для любых непредвиденных воздействий, возникающих в ходе реализации Проекта. Права были указаны в отношении потерь, так как на затрагиваемые домохозяйства (ЗД) или ЗПЛ может воздействовать ряд различных видов потерь. НЭСУ будет ответственной стороной за компенсацию потерь по Проекту.

²⁶ ПРИМЕЧАНИЕ ПО ПРОЕКТУ: Данная матрица была направлена в НЭСУ для получения комментариев. Она будет должным образом обновлена после ответа НЭСУ.

Таблица 9: Матрица прав

Тип утраты	Тип актива	Спецификации	Перемещенные лица / организации Правообладатели	Основание для получения компенсации
Земля	Сельскохозяйственные / пастбищные угодья (сельскохозяйственные только в случае изменения маршрута ВЛЭП)	Постоянная для размещения опор	Арендаторы / землепользователи с разрешением на использование земли. Организации, ответственные за управление землей (ООО "Джанкельды" и ООО "Кокча")	<p>Денежная компенсация на основе полной стоимости замещения земли или другого участка, равного по размеру, стоимости и производительности в сопоставимом месте на основе метода компенсации "земля за землю".</p> <p>ИЛИ</p> <p>Компенсация за потерю земли в виде потери дохода, эквивалентной четырем годам чистого среднего дохода от пострадавших сельскохозяйственных культур с пострадавших сельскохозяйственных земель. Этот промежуток времени основан на Постановлении № 146 от 25.05.2011 г. и "размер упущенной выгоды при исключении земель из сельскохозяйственного производства определяется как сумма среднегодового чистого дохода от земель сельскохозяйственного назначения, исключенных из сельскохозяйственного производства, умноженного на четыре года, за которые будет осуществляться проектирование, их орошение и освоение новых земель, обработка и другие работы по повышению плодородия почв".</p> <p>Незатронутые части пострадавшего культивируемого участка также будут компенсированы, если он станет нежизнеспособным после воздействия.</p>

Тип утраты	Тип актива	Спецификации	Перемещенные лица / организации Правообладатели	Основание для получения компенсации
				Расходы по сделке и пошлина за регистрацию, связанные с отводом нового участка, будут за счет Проекта.
		Временная (утрата пастбищ во время строительства)		Проект гарантирует, что любое временное воздействие на частные и государственные активы во время реализации проекта для целей строительных работ будет компенсировано Компанией на основе восстановительной стоимости сооружений, арендной платы за землепользование, восстановительной стоимости урожая и потери деревьев, как указано выше в матрице прав.
		Постоянная или временная	Землепользователи (Пастухи и работники пастухов)	Компенсация за утрату земли с точки зрения потери дохода (см. раздел "Потеря дохода" ниже)
	Жилой сектор (если маршрут ВЛЭП будет изменен)	Постоянная для размещения опор	Землепользователи, имеющие право пожизненного наследуемого владения или постоянного пользования Землепользователи (пастухи 1-4)	Денежная компенсация на основе полной стоимости замещения земли или другого участка, равного по размеру, стоимости и производительности в сопоставимом месте на основе метода компенсации "земля за землю". Транспортные расходы будут за счет Проекта. Расходы по сделке и пошлина за регистрацию, связанные с отводом нового участка, будут за счет Проекта.
Временная (утрата пастбищ во время строительства)				
Временная (зоны складирования,		Ежемесячная арендная плата за землепользование на основе соглашения,		

Тип утраты	Тип актива	Спецификации	Перемещенные лица / организации Правообладатели	Основание для получения компенсации
		используемые в ходе строительства)		заключенного между арендатором и Проектом.
Сервитут	Утрата прав на сервитут	Постоянная	Организации, ответственные за управление землей (ООО "Джанкельды" и ООО "Кокча")	Единовременная выплата за сервитутные права на землю, согласно договоренности между арендатором и Проектом Активы/сооружения, подлежащие повреждению или сносу, будут компенсированы (включены как структурные потери в непредвиденные расходы ниже)
Сооружения	Жилые или бизнес сооружения (если маршрут ВЛЭП будет изменен)	Постоянная	Владельцы сооружений (независимо от того, владеют ли они землей или имеют право собственности на сооружение)	Стоимость замещения сооружений будет выплачена по текущей рыночной стоимости, без амортизации и включая все налоги и комиссии за перевод. Домохозяйствам, нуждающимся в переселении, будет предоставлено временное жилье на условиях договора аренды или денежное пособие на период использования земельного участка на срок до двух лет на время возведения нового дома или здания. Домохозяйства, которым необходимо переселиться, получают пособия на переезд для перевоза своего имущества в места временного и постоянного переселения. Перемещенным домохозяйствам будет предоставлен доступ к аналогичному или лучшему уровню инфраструктуры (подключение к водопроводу, газу и электричеству, доступ к социальной инфраструктуре и т.д.). Владельцу будет разрешено бесплатно вывезти все пригодные для использования материалы до начала строительства.

Тип утраты	Тип актива	Спецификации	Перемещенные лица / организации Правообладатели	Основание для получения компенсации
				<p>Транспортные расходы берет на себя Проект, либо выплачивается надбавка за транспортные расходы.</p> <p>Приоритетное участие в мероприятиях по восстановлению средств к существованию.</p> <p>Приоритетный отбор для трудоустройства, связанного с Проектом и возможности обучения.</p>
	Потеря арендуемого жилья	Постоянная	Арендатор	<p>Замена договора аренды</p> <p>Или компенсация в течение 6 месяцев, чтобы позволить ЗПЛ найти другое место для аренды. Основанием является Постановление Кабинета Министров Республики Узбекистан № 97, в котором говорится, что компания обязана покрыть до 2 лет стоимости аренды или предоставить временное жилье для ЗПЛ.</p> <p>Компенсация за потерю арендуемого жилья выплачивается заранее.</p> <p>Пособия на аренду транспортного средства для перевозки членов семьи, товаров и имущества на новые места аренды.</p> <p>Арендаторы, не имеющие официального нотариально заверенного договора аренды, должны будут предъявить доказательства или свидетельства, чтобы претендовать на компенсацию.</p>
	Другие сооружения (если маршрут ВЛЭП будет изменен)	Постоянная	Владельцы сооружений (независимо от того, владеют ли они землей или имеют право собственности на сооружение)	<p>Полная восстановительная стоимость сооружений будет выплачена по текущей рыночной стоимости, без амортизации и включая все налоги и комиссии за перевод.</p> <p>Владельцу будет разрешено бесплатно вывезти все пригодные для использования материалы до начала строительства.</p>

Тип утраты	Тип актива	Спецификации	Перемещенные лица / организации Правообладатели	Основание для получения компенсации
	Дополнительное предоставление надбавки за серьезные воздействия в случае физического перемещения	Постоянный	Физически перемещенные лица	Каждому домохозяйству, теряющему строения/здания, нуждающемуся в физическом перемещении, будет оказана дополнительная помощь в транспортировке. Приоритет для трудоустройства на рабочих местах, связанных с проектом, возможностей для обучения, самостоятельной занятости и помощи в трудоустройстве по заработной плате.
Доход	Нарушение деятельности бизнеса	Временная потеря или снижение дохода в результате деятельности по Проекту.	Пострадавшее домохозяйство теряет бизнес и привлеченных работников Организации, ответственные за управление землей (ООО "Джанкельды" и ООО "Кокча")	Размер упущенной выгоды будет определяться на основе предполагаемого среднемесячного дохода за последние три года, умноженного на количество месяцев перерыва (до 6 месяцев) в деятельности предприятия, и предоставлен в качестве денежной компенсации, или до 6 месяцев денежной компенсации в случае постоянного закрытия бизнеса Работникам предприятий, подвергшихся воздействию, будет выплачена потерянная заработная плата за время перерыва в работе до 6 месяцев. В случае неофициальных работников, работающих без какого-либо соглашения, будет выплачено пособие, эквивалентное 3 месяцам минимальной заработной платы.
	Нарушение деятельности бизнеса	Временная или постоянная потеря	Домохозяйство, подвергшееся воздействию, теряет неправомерный (незарегистрированный) бизнес и привлеченных работников	Домохозяйствам, потерявшим бизнес без права собственности, будет выплачено пособие на реабилитацию, эквивалентное 3 месяцам минимальной заработной платы. Работникам пострадавших предприятий, без права собственности, будет выплачено пособие в размере 3-месячной минимальной заработной платы.

Тип утраты	Тип актива	Спецификации	Перемещенные лица / организации Правообладатели	Основание для получения компенсации
	Средства для жизнедеятельности / занятость в связи с физическим переездом	Постоянный	Средства для жизнедеятельности / занятость в связи с физическим переездом	Пострадавшее домохозяйство, потерявшее средства для жизнедеятельности/работу из-за физического перемещения, получит пособие на реабилитацию, эквивалентное 3 месяцам среднемесячного дохода, в случае предоставления соответствующих оснований для такой потери.
	Потеря пастбищных угодий и увеличение расходов на корм для животных	Постоянная потеря или снижение дохода в результате сокращения пригодной для использования земли.	Пастухи	Компенсация заработной платы или минимального размера оплаты труда (в зависимости от того, что выше) ЗПЛ за оставшуюся часть сельскохозяйственного года / контрактного периода в зависимости от того, что больше в денежном выражении. Предоставление корма для скота или доплаты, эквивалентной стоимости корма, на три месяца. Приоритетное включение в деятельность по восстановлению средств к существованию (по мере необходимости). Приоритетный отбор для трудоустройства, связанного с Проектом.
		Временная потеря или снижение дохода в результате деятельности по Проекту.		Компенсация заработной платы или минимального размера оплаты труда (в зависимости от того, что выше) ЗПЛ в течение 3 месяцев. Предоставление корма для скота или доплаты, эквивалентной стоимости корма, на один месяц. Приоритетное включение в деятельность по восстановлению средств к существованию (по мере необходимости). Приоритетный отбор для трудоустройства, связанного с Проектом.
	Потеря работы / сокращение	Постоянная потеря или снижение	Работники пастухов	Компенсация заработной платы или минимального размера оплаты труда за оставшуюся часть сельскохозяйственного

Тип утраты	Тип актива	Спецификации	Перемещенные лица / организации Правообладатели	Основание для получения компенсации
		<p>дохода в результате сокращения пригодной для использования земли</p>		<p>года / контрактного периода в зависимости от того, что больше в денежном выражении.</p> <p>Приоритетное включение в деятельность по восстановлению средств к существованию (по мере необходимости).</p> <p>Приоритетный отбор для трудоустройства, связанного с Проектом.</p>
		<p>Временная потеря или снижение дохода в результате деятельности по Проекту.</p>		<p>Компенсация заработной платы или минимального размера оплаты труда (в зависимости от того, что выше) ЗПЛ в течение 3 месяцев.</p> <p>Приоритетное включение в деятельность по восстановлению средств к существованию (по мере необходимости).</p> <p>Приоритетный отбор для трудоустройства, связанного с Проектом.</p>
Урожай и деревья	Урожай (если маршрут ВЛЭП будет изменен)	<p>Постоянная потеря</p>	<p>Владелец урожая (независимо от прав землепользования)</p>	<p>В случае, если сельскохозяйственные культуры не готовы к сбору урожая, компенсация за первичные (и вторичные культуры, если таковые имеются) на затронутых землях на основе производственных затрат (затрат) за 1 год плюс пособие, эквивалентное среднему чистому доходу за 1 год, основанному на среднем доходе за последние 3 года</p> <p>Доплата, эквивалентная среднегодовому чистому доходу на основе среднего дохода за последние три года.</p> <p>Предоставление предварительного уведомления для того, чтобы владельцы могли собирать урожай</p> <p>Владельцу урожая будет разрешено бесплатно его собрать до начала строительства.</p>
		<p>Временная потеря</p>	<p>Владелец сельскохозяйственных</p>	<p>В случае, если сельскохозяйственные культуры не готовы к сбору урожая,</p>

Тип утраты	Тип актива	Спецификации	Перемещенные лица / организации Правообладатели	Основание для получения компенсации
			культур (независимо от прав землепользования)	<p>компенсация за первичные (и вторичные) культуры, если таковые имеются) на пострадавших землях, основанная на производственных расходах (затратах) за один год плюс пособие, эквивалентное среднему чистому доходу за один год, основанному на среднем доходе за последние три года.</p> <p>Предоставление предварительного уведомления для того, чтобы владельцы могли собирать урожай</p> <p>Строительство запланировано, чтобы избежать сбора урожая</p> <p>Восстановление земель до прежнего уровня и использование продолжение обработки, разрешенное после строительства</p> <p>Продолжительность строительства не будет превышать более одного сезона сбора урожая в каждом месте.</p>
	Деревья (если маршрут ВЛЭП будет изменен)	Постоянная потеря	Владелец фруктовых деревьев (независимо от прав землепользования)	<p>Стоимость замещения саженца продуктивного дерева и годовая стоимость производства в течение 3 лет (время, необходимое для роста нового продуктивного дерева), умноженная на четыре. Это относится к средним продуктивным годам, как указано в Постановлении № 146 Кабинета министров, и среднему количеству лет от посадки саженца до достижения им зрелости.</p> <p>В тех случаях, когда нет официальных данных о доходах, тогда: Денежная компенсация будет предоставляться по рыночным ставкам, которые будут определены Независимым оценщиком, включая восстановительную стоимость и индекс увеличения.</p>

Тип утраты	Тип актива	Спецификации	Перемещенные лица / организации Правообладатели	Основание для получения компенсации
				Владельцу дерева будет бесплатно разрешено заготовить или спилить древесину до начала строительства.
		Постоянная потеря	Владелец лесных деревьев (независимо от прав землепользования)	Замена древесных деревьев и компенсация рыночной ставки объема красной древесины, Владельцу дерева будет разрешено срубить дерево и сохранить древесину безвозмездно до начала строительства.
Сооружения и активы населения	Потеря или повреждение общественной инфраструктура или инженерных сетей (например, дороги, трубопроводы, линии электропередач) (в случае изменения маршрута ВЛЭП)	Постоянная	Затрагиваемое население	Восстановление/замена затрагиваемых строений / инженерных сетей до того состояния, в котором они были до Проекта.
Уязвимые домохозяйства	Дополнительные потери или воздействия в результате уязвимого статуса.	Постоянная или временная	Пастухи и работники пастухов, поскольку их доходы и деятельность по обеспечению средств к существованию зависят от природных ресурсов (земельных ресурсов), и они вовлекают членов своей семьи в пастбищную деятельность, домохозяйства, возглавляемые женщинами, пожилыми людьми, не имеющими поддержки, и домохозяйства, возглавляемые людьми с ограниченными физическими возможностями	Единовременное предоставление в натуральной форме продовольственной корзины, включающей муку и масло среди других предметов первой необходимости, это будет в дополнение к компенсации за другие потери, для домашних хозяйств пастухов и работников скотоводов. Пособие на реабилитацию в размере 3 месячной минимальной заработной платы для всех уязвимых домохозяйств Приоритетное участие в деятельности по восстановлению средств к существованию. Приоритетный отбор для трудоустройства, связанного с Проектом.

Тип утраты	Тип актива	Спецификации	Перемещенные лица / организации Правообладатели	Основание для получения компенсации
Непредвиденные потери	Прочие потери	Постоянная или временная	Все затрагиваемые лица	В соответствии с принципами ПВСС и аналогичными положениями данной матрицы прав.

9 Компенсация и помощь

Как уже упоминалось в разделе 4.1, нормативная база для оценки потерь земель представлена в следующих нормативных актах:

- Постановление Кабинета Министров Республики Узбекистан от 25 мая 2011 года № 146 "О расчете компенсации за потери сельскохозяйственного и лесного хозяйства".
- Постановление Кабинета Министров Республики Узбекистан от 16 ноября 2019 года № 911 "О дополнительных мерах по обеспечению гарантий прав собственности физических и юридических лиц и совершенствованию порядка изъятия земельных участков и предоставления компенсации".

Перечисленные нормативные акты предлагают подход к расчету компенсации за потерю земли. ЕБРР требует, чтобы за все потери по проекту выплачивалась восстановительная стоимость. Считается, что восстановительная стоимость земли или строений включает (i) справедливую рыночную стоимость (ii) затраты по сделке (iii) начисленные проценты (iv) затраты на реконструкцию и (v) другие выплаты в зависимости от ситуации.

9.1 Компенсация за изъятие земли

Согласно требованиям законодательства, для расчета компенсации за земельные потери хокимияты соответствующих районов формируют комиссию для определения размера и типа компенсации, выплачиваемой землевладельцам, как за изъятие земли, так и за сервитут. Обычно эту комиссию возглавляет заместитель хокима. После принятия решения об изъятии земли или о сервитуте местный хокимият совместно с соответствующими организациями и ведомствами (Управление земельных ресурсов и государственного кадастра района, Управление архитектуры и строительства района и представители других компетентных органов по усмотрению хокимията) начинает процесс оценки.

Постановление Кабинета Министров Республики Узбекистан от 25.05.2011 № 146 "О мерах по совершенствованию порядка предоставления земельных участков для осуществления градостроительной деятельности и других несельскохозяйственных нужд", в соответствии с Земельным и Гражданским кодексами Республики Узбекистан, устанавливает порядок определения размеров и возмещения убытков владельцев, пользователей, арендаторов и собственников земельных участков, а также потерь сельскохозяйственного (пастбищного) и лесохозяйственного производства. Это будет касаться как изъятия земли, так и сервитута.

Поскольку земля принадлежит Государственному комитету по развитию шелководства и шерстяной промышленности, все процессы, связанные с изъятием земли, договором аренды земельного участка и расчетом компенсации, должны осуществляться с участием Комитета

Оценка стоимости земельного участка, используемого гражданами Узбекистана на праве пожизненного наследуемого владения на момент его изъятия, производится Управлениями земельных ресурсов и государственного кадастра района, согласно действующим ценам на момент оценки. Конкретные сроки выплаты компенсации устанавливаются решением хокимов района, при этом выплата денежной компенсации должна производиться до сноса.

Если проект реализуется с использованием международных инвестиций, Постановление Кабмина №911 от 16 ноября 2019 года позволяет проекту применять международные стандарты при реализации проекта. Поэтому НЭСУ будет проверять компенсацию на соответствие требованиям ЕБРР, чтобы обеспечить достижение полной восстановительной стоимости и гарантировать, что все правомочные стороны получают компенсацию в соответствии с **Error! Reference source not found.** и

выше. При необходимости в рамках Проекта будет устранена разница между расчетами компенсаций, предоставленных государственными органами, и восстановительной стоимостью земли (или актива) в соответствии с требованиями ЕБРР путем включения "доплаты", чтобы компенсация достигла восстановительной стоимости.

Учитывая, что местное законодательство может не охватывать всех ЗПЛ, особенно незаконных землепользователей, в случае выявления ЗПЛ, на которых не распространяются требования законодательства, им будет выплачена рыночная стоимость, которая будет определена независимым оценщиком (нанятым НЭСУ) за землю (без амортизации) плюс любые соответствующие операционные расходы. Разработчик проекта (НЭСУ) будет нести ответственность за определение стоимости и будет придерживаться правил и стандартов, предписанных ЕБРР.

9.2 Методы оценки затрагиваемых активов

Не предполагается, что строительство Проекта, согласно предложенному маршруту, окажет воздействие на активы. Основное воздействие будет оказано на постоянную потерю земли при размещении опор, а также на временную потерю земли во время строительных работ.

Согласно национальному законодательству, оценка домов и других сооружений, а также многолетних культур, пастбищных и сельскохозяйственных земель во всех случаях производится независимым оценочной компанией за счет заявителя (в данном случае НЭСУ). Затем отчет об оценке передается в комиссию (см. раздел **Error! Reference source not found.** выше). Независимые оценочные компании используют национальные стандарты оценки недвижимости. Ключевым принципом оценки является принцип замещения, основанный на соответствующих рыночных данных.

НЭСУ обеспечит применимость предлагаемых методов оценки затрагиваемых активов к требованиям ЕБРР. Также будет привлечен независимый оценщик для обеспечения независимого взгляда и расчета убытков. В случае необходимости в рамках проекта будет устранена разница между расчетами компенсаций, предоставленными государственными структурами, и стоимостью замещения в соответствии с требованиями ЕБРР.

9.3 Урожай и деревья

Воздействие предлагаемого Проекта на урожай и деревья не выявлено. Однако, в случае изменения проекта и выявления воздействия на урожай и деревья, они будут компенсироваться следующим образом:

Урожай - ЗПЛ будут предоставлены семена для замены утраченного урожая и доплата, эквивалентная среднегодовому чистому доходу, полученному от урожая, на основе среднего дохода, полученного за последние три года. Владельцу урожая также будет разрешено бесплатно его собрать до начала строительства.

Древесные деревья - будет предоставлена замена дерева или стоимость саженца дерева, а также компенсация за обозначенную ставку объема высушенной древесины. До начала строительства владельцу дерева будет бесплатно разрешено спилить дерево и заготовить древесину.

Продуктивные деревья - будет предоставлена замена дерева или стоимость саженца продуктивного дерева и годовая стоимость продукции за три года (время, необходимое для роста нового продуктивного дерева), умноженная на четыре. Как и в случае с древесными деревьями, владельцу дерева будет разрешено спилить дерево и заготовить древесину до начала строительства.

9.4 Доходы

Организации, которые будут терять доходы, делятся на три различных типа. К ним относятся ООО, пастухи и работники пастухов. В случае потери любого другого вида дохода для предприятия он будет компенсироваться как компенсация для ООО, а для индивидуального ЗПЛ он будет компенсироваться как компенсация работникам пастухов.

ООО – в постановлении Кабинета Министров № 146 есть требование, чтобы сумма упущенной выгоды определялась на основе расчетного среднемесячного дохода за последние три года, умноженного на количество месяцев перерыва в деятельности, и предоставлена в качестве денежной компенсации.

Пастухи (постоянное воздействие) - сумма выплачиваемой компенсации будет эквивалентна заработной плате ЗПЛ или минимальному размеру оплаты труда в Узбекистане (в зависимости от того, что больше) за шесть месяцев или более, которая будет определена НЭСУ в зависимости от уровня воздействия. Кроме того, пастухи могут понести расходы, связанные с кормлением животных на меньшей площади земли или на земле, которая менее продуктивна. Поэтому им будет предоставлен корм для скота на три месяца или доплата, эквивалентная трехмесячной стоимости корма. Они также будут в приоритетном порядке включены в деятельность по восстановлению средств к существованию (в зависимости от ситуации).

Пастухи (временное воздействие) - компенсация будет предоставлена в размере заработной платы ЗПЛ или минимального размера оплаты труда (в зависимости от того, что больше) за три месяца. Им также будет предоставлен корм для скота на один месяц или доплата, эквивалентная месячной стоимости корма, а также они также будут в приоритетном порядке включены в деятельность по восстановлению средств к существованию (в зависимости от ситуации).

Работники пастухов - сумма выплачиваемой компенсации будет эквивалентна заработной плате ЗПЛ или минимальному размеру оплаты труда (в зависимости от того, что больше) за шесть месяцев или более, что будет определяться НЭСУ в зависимости от уровня воздействия. Они также будут в приоритетном порядке включены в деятельность по восстановлению средств к существованию (в зависимости от ситуации).

9.5 Компенсация за сервитут

Согласно Постановлениям Кабинета Министров Республики Узбекистан № 146 и 911 компенсация будет определяться так же, как и при изъятии земли, однако это будет отдельная оплата. НЭСУ вновь проследит за тем, чтобы стоимость, определенная государственными органами, соответствовала полной восстановительной стоимости согласно требованиям ЕБРР.

Любые потери/ущерб при получении сервитутных прав на землю, будь то постоянная или временная потеря земли, должны компенсироваться. Не предполагается, что будут затрагиваться какие-либо активы, включая урожай и деревья.

9.6 Уязвимые группы

Уязвимым домохозяйствам будет предоставлена единовременная помощь в натуральной форме продовольственной корзины, включающей муку и масло среди других предметов первой необходимости, это будет в дополнение к компенсации за другие потери.

Пастухи и работники пастухов, поскольку их доходы и деятельность по обеспечению средств к существованию зависят от природных ресурсов (земельных ресурсов), и они привлекают членов своей семьи к выпасу скота, будут считаться уязвимыми.

Уязвимые ЗПЛ также получают приоритетное участие в деятельности по восстановлению средств к существованию и приоритетный отбор для трудоустройства в рамках проекта (где это уместно).

9.7 Пособия

Пастухи могут понести дополнительные расходы в результате ограничений на землепользование. Это может произойти в результате того, что скот придется перевести на территорию, где нет соразмерного/достаточного количества листвы. Поэтому пастухам придется платить за дополнительный корм для животных. Поэтому пастухам будет предоставляться корм для скота на один месяц или пособие, эквивалентное месячной стоимости корма.

В случаях потери жилых или деловых помещений и необходимости переселения (этого не предполагается в рамках Проекта, если только не изменится маршрут ВЛЭП), Проект покрывает транспортные расходы для тех ЗПЛ, которым требуется переселение.

10 График реализации

В ПВСС будет включен график реализации. Он должен быть подробным и с четко установленными сроками и включать все основные мероприятия по переселению. В дополнение к мероприятиям, описанным в разделе 6.1, в график реализации необходимо включить следующее:

- Консультации с населением
- Раскрытие информации о ПВСС
- Создание и постоянное использование механизма подачи и рассмотрения жалоб

- Завершение детального проектирования
- Демаркация затрагиваемых земель
- Инвентаризация затрагиваемых земель (и активов)
- Оценка компенсации независимым оценщиком
- Завершение ПВСС
- Утверждение ПВСС со стороны ЕБРР
- Выплата компенсации и предоставление прав на льготы
- Мероприятия по восстановлению хозяйственного уклада
- Начало подготовительных работ
- Начало основных строительных работ
- Внутренний и внешний мониторинг

На момент подготовки настоящего ПВСС не было начато никаких мероприятий по реализации, т.к. воздействие на переселение еще не подтверждено в результате завершения проектирования Проекта.

11 Мероприятия по восстановлению хозяйственного уклада

Будут определены мероприятия по восстановлению средств к существованию по оказанию помощи ЗПЛ в восстановлении, если не улучшении, их хозяйственного уклада до уровня, существовавшего до Проекта. Детали мероприятий будут определены после подтверждения воздействия Проекта и будут соизмеримы с выявленным воздействием. Мероприятия будут разработаны в консультации с ЗПЛ. Особые меры будут определены для уязвимых домохозяйств, так как этим домохозяйствам может быть сложнее восстановить хозяйственный уклад после реализации Проекта.

Одним из возможных методов восстановления хозяйственного уклада является определение учебных курсов. Учебные курсы будут определены в ходе реализации ПВСС путем оценки потребностей участников.

Общий бюджет на компенсацию и помощь будет подготовлен и включен в ПВСС. За бюджет будет отвечать НЭСУ.

12 Организационные мероприятия

Для обеспечения эффективного функционирования ПВСС важно определить ответственные стороны и распределить обязанности между ними. На момент написания настоящего ОИЗП существует шесть основных сторон:

- Команда консультантов ОЭСВ – «Juru Energy»;
- Организация-исполнитель проекта - НЭСУ;
- Кредитор - ЕБРР.
- Государственный комитет по развитию шелководства и шерстяной промышленности - землевладелец;
- ООО "Джанкельды" – арендатор земли; и

- ООО "Кокча"²⁷ - арендатор земли.

Обязанности каждой ключевой стороны рассматриваются в следующих разделах.

12.1 Основные ответственные стороны

12.1.1 «Juru Energy»

JE будет отвечать за подготовку ОИЗП (настоящего документа) от имени НЭСУ. В обязанности JE входит:

- Оценка текущей ситуации;
- Определение основных ЗПЛ в соответствии с предложенным маршрутом для ВЛЭП;
- Определение основных принципов законодательства для процесса изъятия земли и компенсации; и
- Определить основные заинтересованные стороны, с которыми необходимо провести консультации на этапе ПВСС.

12.1.2 НЭСУ

НЭСУ возьмет на себя реализацию процесса изъятия земли и восстановления средств к существованию после завершения этапа ОЭСВ (некоторые из перечисленных ниже обязанностей могут быть переданы Главному подрядчику). Она будет нести главную ответственность за планирование переселения и надзор за подготовкой ПВСС (компетентным сторонним консультантом). Обязанности НЭСУ изложены ниже:

- Надзор за разработкой ПВСС (с привлечением квалифицированного стороннего консультанта);
- Проведение содержательных консультаций с ЗПЛ и определение их потребностей и требований к дополнительной поддержке;
- Проведение переговоров с землевладельцами и согласование условий аренды для постоянного и временного землеотвода;
- Проведение переговоров с пастухами и согласование условий компенсации;
- Организация найма независимого оценщика для оценки земельного и другого строительного воздействия на ЗПЛ;
- Раскрытие расчета компенсации ЗПЛ;
- Подписание договора аренды земельного участка с землевладельцами и пастухами;
- Поддержка механизма подачи и рассмотрения жалоб на протяжении всего процесса ПВСС;
- Обеспечение выплаты ЗПЛ до начала строительных работ; и
- Восстановление окружающей земли после установки опор и завершения строительных работ.

²⁷ При условии дальнейшего процесса реализации и установленных сроков реализации проекта со стороны НЭСУ
УЗБ: ОЭСВ для Линии электропередачи Сарымай-Джанкельды

12.1.3 ЕБРР

У ЕБРР имеются специальные требования по вынужденному переселению в рамках своих условий кредитования. Он также имеет требования по раскрытию информации, которым должен соответствовать Проект. ЕБРР также будет осуществлять мониторинг реализации вынужденного переселения в соответствии со своими требованиями. Обязанности ЕБРР заключаются в следующем:

- Рассмотрение предоставленных отчетов;
- Раскрытие заключительных отчетов на веб-сайте ЕБРР (при необходимости); и
- Периодическая проверка реализации Проекта.

12.1.4 Государственный комитет по развитию шелководства и шерстяной промышленности

В качестве основного землевладельца и государственного органа, который выделяет пастбищные земли своим подчиненным организациям, таким как ООО, Государственный комитет возьмет на себя следующие обязанности:

- Предоставить альтернативную землю/переоформить договор аренды земельного участка для затрагиваемых ООО, если это необходимо;
- Поддерживать НЭСУ в предоставлении информации о деятельности Комитета и его подчиненных структур, если это необходимо, для оценки уровня воздействия от строительства Проекта и изъятия земли; и
- Поддерживать НЭСУ в общении с местными ООО и участвовать в переговорах по заключению договоров аренды земельных участков.

12.1.5 ООО «Джанкельды» и ООО «Кокча»

Как два основных землепользователя, ООО возьмут на себя следующие обязанности:

- Предоставить информацию об активах, принадлежащих ООО вдоль предполагаемого маршрута ВЛЭП;
- Предоставить информацию о пастухах, работающих в ООО, а также о количестве скота и размерах пастбищ;
- Участвовать в консультациях по подготовке ПВСС;
- Участвовать в инвентаризационном обследовании; и
- Подписать договор аренды земельного участка с НЭСУ.

13 Временные рамки

В Таблица 9 представлен обзор сроков реализации Проекта. Подготовка и реализация ОИЗП и последующего ПВСС, как ожидается, будет осуществляться на этапе предварительной мобилизации²⁸, после финансового закрытия, но до начала строительства. Поэтому ожидается, что эта работа будет проведена в 2023 году.

²⁸ ПРИМЕЧАНИЕ ПО ПРОЕКТУ: Эти сроки в настоящее время подтверждаются с НЭСУ и будут обновляться по мере необходимости.

Таблица 10: Текущий предполагаемый график разработки (февраль 2022 г.)

Деятельность	Дата
Категоризация Проекта	август 2021 (завершено)
Предварительная оценка и определение маршрута	октябрь 2021 (завершено)
Консультации по Проекту ОЭСВ	январь 2022 (завершено)
Окончательная доработка Представления Проекта ОЭСВ	февраль 2022
120-дневный период раскрытия информации ЕБРР	с марта 2022 по июнь 2022
Окончательная доработка ОЭСВ (включая комментарии общественных консультаций и текущие исследования)	июнь 2022
Рассмотрение Советом директоров ЕБРР и подписание Проекта	июль 2022
Финансовое закрытие	3 квартал 2022 г. (сразу после подписания)
Предварительная мобилизация (окончательное определение коридора маршрута, микроразмещение опор, планирование и проектирование)	4 квартал 2022 – 1 квартал 2023
Начало строительства	1 квартал 2023
Окончание строительства	2 квартал 2024
Предполагаемый срок службы	Около 30 лет или более

В соответствии с требованиями ТР5, а также национального законодательства все ЗПЛ получают компенсацию до начала любых мобилизационных работ на каждом участке Проекта.

Сроки реализации проекта также будут учитывать график восстановления средств к существованию соседней ветряной электростанции Баш 500 МВт, учитывая, что ЗПЛ по Участку 2 будут затрагиваться обоими проектами.

14 Раскрытие информации и консультации

Взаимодействие с заинтересованными сторонами вплоть до написания настоящего ОИЗП было проведено для подготовки отчета о предварительной оценке и подготовки отчета ОЭСВ (более подробную информацию см. в Плане взаимодействия с заинтересованными сторонами (ПВЗС), том V). В ходе этих встреч и обсуждений потенциальное воздействие изъятия земель было рассмотрено, как описано в разделах ниже. Консультации по

затрагиваемым землям не могут быть завершены до тех пор, пока не будет определено окончательное проектирование Проекта, и будут обновлены и разработаны в ПВЗС и ПВСС в соответствующее время.

14.1 Консультации

В рамках подготовки ОЭСВ для ВЛЭП С-Д, JE опросила пастухов вдоль предлагаемого маршрута ВЛЭП. Первоначальное выявление и интервью с пастухами проводились 12-16 октября 2021 года (на этапе предварительных работ), опросы проводились 16-18 ноября 2021 года, а также было проведено одно телефонное интервью 22 ноября 2021 года. Цель интервью заключалась в определении типа землепользования и деятельности, осуществляемой на земле каждым пастухом.

JE пыталась встретиться с местными ООО для проведения консультаций, но на момент написания настоящего ПВСС встречу провести не удалось. НЭСУ необходимо будет продолжить работу в этом направлении с ООО, когда оно возьмет на себя реализацию восстановления средств к существованию.

В целом, было выявлено три пастуха на Участке 1 и один пастух на Участке 2. Все выявленные пастухи пасут скот вблизи предполагаемой трассы ВЛЭП и владеют имуществом (в основном домами и хлевами).

14.2 Заинтересованные стороны

К основным заинтересованным сторонам в процессе изъятия земель и восстановления средств к существованию относятся:

- Государственный комитет по развитию шелководства и шерстяной промышленности;
- ООО "Джанкельды";
- ООО «Кокча»²⁹
- Пастухи 1-4;
- Работники пастухов;
- Лидеры местного сообщества; и
- НПО или другие заинтересованные стороны (при необходимости).

14.3 Будущее взаимодействие с ЗПЛ

Подготовка ПВСС потребует консультаций со всеми выявленными заинтересованными сторонами. Она также потребует проведения социально-экономического исследования и переписи населения (которые можно провести одновременно), и информирования ЗПЛ о дате установления инвентаризации и раскрытия механизма подачи и рассмотрения жалоб. Это будущее взаимодействие будет определено в ПВСС.

²⁹ При условии дальнейшего процесса реализации и установленных сроков реализации проекта со стороны НЭСУ.
УЗБ: ОЭСВ для Линии электропередачи Сарымай-Джанкельды

15 Механизм подачи и рассмотрения жалоб

TP10 ЕБРР требует от своих Клиентов создания эффективного механизма подачи и рассмотрения жалоб, чтобы поддерживать связь с заинтересованными сторонами, т.е. быть в курсе их проблем и предоставлять ответы на их запросы. На этапах Предварительной оценки и ОЭСВ Проекта, JE будет отвечать за получение жалоб при содействии НЭСУ, однако после этапа ОЭСВ ответственность за получение и рассмотрение жалоб будет полностью возложена на НЭСУ. Это включает в себя общие жалобы населения и жалобы, связанные с мероприятиями по вынужденному переселению.

15.1 Сообщение о жалобах и их разрешение

Жалобы могут подаваться следующим способом:

- непосредственно сотрудникам проекта во время встреч или посещения объектов Проекта,
- посредством телефонных звонков
- в письменной форме (текстовые сообщения по электронной почте, мобильные приложения, письменные запросы и т.д.).

Контактная информация по каждому из этих способов приведена в следующем разделе (раздел **Error! Reference source not found.**).

JE подготовила форму для подачи жалоб, которая будет использоваться при их получении. Форма жалобы представлена в Приложении С и была подготовлена с учетом местонахождения, языковых предпочтений, а также возможностей коммуникации выявленных заинтересованных сторон.

15.2 Ответственность

15.2.1 Juru Energy

На этапе предварительной оценки и ОЭСВ взаимодействие с заинтересованными сторонами будет осуществлять JE. Поэтому JE выступает в качестве основного контакта для ЗПЛ, где местные жители могут высказать свои претензии. Любые высказанные жалобы будут регистрироваться в форме жалоб и заноситься в журнал жалоб. НЭСУ поможет в разрешении жалоб, а JE и/или НЭСУ предоставляет ответ на жалобу.

15.2.2 НЭСУ

НЭСУ определит достаточное количество сотрудников для проведения мероприятий по вовлечению в процесс изъятия земли и восстановления средств к существованию в соответствии с требованиями настоящего ПВСС. Эти сотрудники начнут работу сразу после определения и будут помогать JE в проведении мероприятий по вовлечению. После завершения этапа ОЭСВ он возьмет на себя функции по взаимодействию. Ожидается, что

пресс-секретарь будет определен со стороны НЭСУ. Этот сотрудник будет основным контактным лицом между Проектом и местным населением.

15.3 Контактные данные

Контактная информация представителей JE, которые будут отвечать за прием жалоб на этапе ОЭСВ, представлена ниже.

Таблица 11: Контактные данные:

КОМПАНИЯ	КОНТАКТНЫЕ ДАННЫЕ
«Juru Energy» Виктория Филатова – Консультант по экологической оценке	Email: v.filtova@juruenergy.com , sarimay_ohtl_esia@juruenergy.com Раб.тел.: +998 712020440
«Juru Energy» Зилола Казакова – Главный консультант по социальной оценке	Email: z.kazakova@juruenergy.com sarimay_ohtl_esia@juruenergy.com Раб.тел.: +998 712020440

Текущие контактные данные НЭСУ приведены ниже.

Таблица 12: Контактные данные НЭСУ

КОМПАНИЯ	КОНТАКТНЫЕ ДАННЫЕ
НЭСУ Линия НЭСУ для подачи жалоб	Тел. +998 71 236-68-65 Email: info@uzbekistonmet.uz Адрес: г. Ташкент, 100084, Юнусабадский район, ул. Осие, 42. Вебсайт: uzbekistonmet.uz
НЭСУ Исломбек Сапарматов – Контактное лицо НЭСУ	Email: sarimay.jankeldi@gmail.com Тел. +998 71 236-68-08

15.4 Конфиденциальность и анонимность

Механизм подачи и рассмотрения жалоб будет соблюдать строгую конфиденциальность данных, включая личную информацию всех заявителей. На этапе приема/регистрации жалобы заявителю будет сообщено, что он может подать жалобу анонимно. Заявители будут проинформированы о том, что на некоторые жалобы не смогут ответить, если они поданы анонимно.

15.5 Варианты разрешения жалоб и ответные меры

Подход к разрешению жалоб будет зависеть от характера, частоты возникновения и количества жалоб. После получения жалобы любым способом связи она заносится в журнал жалоб для обеспечения расследования и рассмотрения всех поднятых проблем/вопросов. Журнал регистрации жалоб приведен в Приложении D.

После получения и регистрации жалобы заявитель получит письменное уведомление, в котором указывается предполагаемый срок проведения расследования в зависимости от запроса и предварительное время получения ответа.

Ответы будут предоставляться на языке, удобном для заявителя, т.е. на узбекском, русском или казахском. JE будет отвечать за прием и мониторинг жалоб на этапе ОЭСВ Проекта, а НЭСУ - после завершения этапа ОЭСВ. Решение по жалобе будет сообщено заявителю в письменной форме. В случаях, когда заявитель не может получить письменный ответ, с ним связываются по телефону и сообщают о результатах рассмотрения его жалобы.

В Таблица 13 указаны сроки рассмотрения жалоб.

Таблица 13: Процесс рассмотрения жалоб и сроки

ПОЛУЧЕНИЕ И РЕГИСТРАЦИЯ ЖАЛОБЫ	-
Предоставление заявителю подтверждения о получении жалобы	Максимум 2 дня после подачи жалобы
Оценка/расследование полученной жалобы	Максимум 2 недели после подачи жалобы
Предоставление заявителю ответа	Максимум 2 недели после подачи жалобы
Повторная оценка жалобы в случае, если заявитель не удовлетворен предыдущим ответом	Максимум 2 недели после уведомления заявителя о неудовлетворении ответом

В случае сложных жалоб или других факторов, увеличивающих время расследования, заявитель будет проинформирован об этой задержке и обновленном ожидаемом сроке ответа.

На **Error! Reference source not found.** представлена блок-схема того, как ЗПЛ может подать жалобу.



Рисунок 15: Блок-схема подачи жалоб

В случаях, когда заявитель не удовлетворен предложенным решением/ответом на жалобу, он/она имеет право предпринять другие юридические действия для разрешения жалобы.

16 Мониторинг и отчетность

Мониторинг позволит Проекту установить постоянную связь с ЗПЛ через механизм подачи и рассмотрения жалоб, оценить процесс реализации ПВСС, и обеспечить выполнение действий, предусмотренных национальным законодательством и требованиями ЕБРР, в процессе изъятия земли и восстановления средств к существованию.

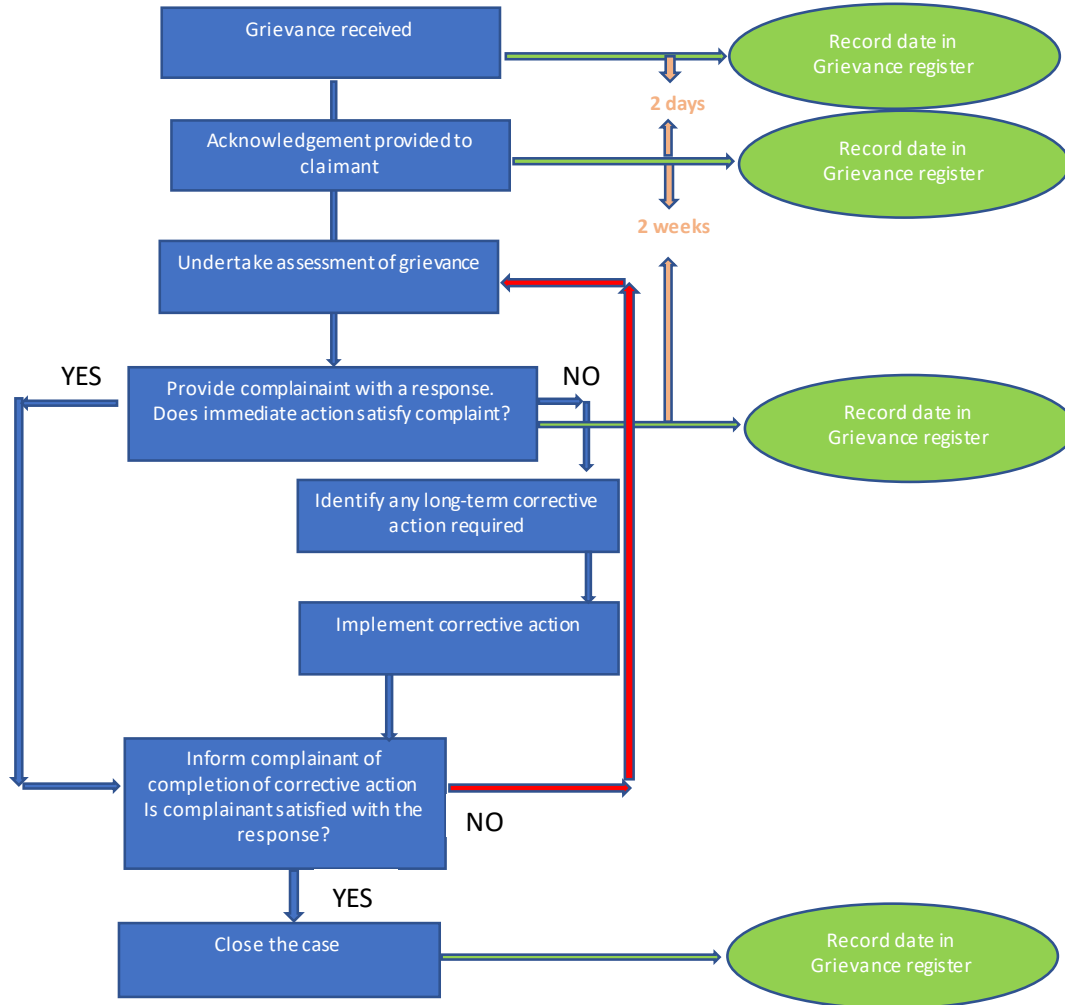
Процесс восстановления средств к существованию будет контролироваться НЭСУ (или Главным подрядчиком). В рамках настоящего ОИЗП существует ряд мероприятий, требующих мониторинга и отчетности. Они обсуждаются в следующих разделах.

16.1 Отчетность по переселению

Текущее ОИЗП будет раскрыто как часть документации ОЭСВ. После подготовки ПВСС в ходе реализации ПВСС будет составляться регулярная ежемесячная внутренняя отчетность, раскрывающая ход работ в части восстановления средств к существованию. Основные показатели будут включать, но не ограничиваться следующим:

- Консультации с заинтересованными сторонами и ЗПЛ. Результаты консультаций (письма с ответами, протоколы совещаний и т.д.);
- Выплаченная компенсация;
- Проведенные мероприятия по восстановлению средств к существованию; и
- Полученные жалобы.

16.2 Отчет о завершении переселения

После завершения реализации ПВСС будет подготовлен отчет о завершении ПВСС, в котором будут описаны проведенный процесс, любые извлеченные уроки и окончательные результаты деятельности по восстановлению средств к существованию. Поскольку уровень воздействия не является значительным, ожидается, что внешний аудит по завершению проекта не потребуется.

16.3 Регистрация жалоб

Отслеживание и регистрация каждой жалобы должны фиксироваться в журнале учета жалоб (Приложение D). Каждой жалобе будет присвоен индивидуальный идентификационный номер, и по ней будет вестись запись деталей и сроков ее разрешения и закрытия.

17 Расходы на реализацию

Окончательный бюджет, предназначенный для выплаты компенсаций, мониторинга, а также тип дополнительной поддержки, которая будет оказана ЗПЛ, будет включен в ПВСС.

Приложение А: План переселения - Содержание

Введение ³⁰	<ul style="list-style-type: none"> • Цель, область применения и содержание плана • Как и кем был подготовлен и утвержден план
Описание Проекта	<ul style="list-style-type: none"> • Общее описание проекта и описание компонентов проекта и мероприятий, которые потребуют изъятия земель и приведут к физическому/экономическому перемещению.
Воздействие Проекта	<ul style="list-style-type: none"> • Ожидаемые воздействия/потери Проекта, связанные с компонентами/этапами проекта, охватываемыми планом • Объяснение всех мероприятий и альтернатив, рассмотренных с целью избежать или свести к минимуму перемещения.
Правовая база	<ul style="list-style-type: none"> • Национальная правовая база (экспроприация, землепользование) и предоставление помощи в переселении/восстановлении средств к существованию) • Требования ЕБРР • Анализ пробелов между национальным законодательством и требованиями ЕБРР и меры по устранению любых пробелов между ними • При необходимости, более подробный анализ пробелов с учетом конкретных требований законодательства, относящихся к перемещению, вызванному рассматриваемыми компонентами проекта.
Затрагиваемые лица и активы	<ul style="list-style-type: none"> • Результаты социально-экономического исследования и любых других применимых инструментов, таких как фокус-группы, охватывающие, к примеру: <ul style="list-style-type: none"> ○ Людей/домохозяйства, которые будут физически перемещены, и их статус землевладения ○ Людей/домохозяйства/предприятия, которые будут перемещены экономически, и их статус землевладения ○ Стандартные характеристики перемещенных лиц/домохозяйств/предприятий и исходная информация ○ Информация об уязвимых группах населения ○ Социальные сети и системы социальной поддержки, и как на них повлияет проект • Описание затрагиваемых активов, включая природные ресурсы, общественную инфраструктуру и услуги
Правомочность	<ul style="list-style-type: none"> • Описание и результаты переписи населения • Дата установления инвентаризации • Правомочность категорий перемещаемых лиц на получение компенсации и другой помощи по переселению
Матрица прав	<ul style="list-style-type: none"> • Матрица прав, в которой указаны категории потерь и прав, относящиеся к рассматриваемым компонентам/этапам проекта
Компенсация и помощь	<ul style="list-style-type: none"> • Описание методологии оценки потерь для определения их восстановительной стоимости • Описание мер по компенсации и помощи • Описание процесса осуществления компенсации и помощи • Описание организованной программы переселения (выбор мест, проектирование жилья, планируемая инфраструктура, улучшения для принимающего населения), если применимо

³⁰ Адаптировано из Руководства ЕБРР по переселению для надлежащей практики (без даты)

Организационные мероприятия	<ul style="list-style-type: none"> • Процедуры предоставления прав, а также роли и обязанности всех вовлеченных учреждений/организаций (клиент, органы власти, различные поставщики услуг), включая механизмы координации
Сроки	<ul style="list-style-type: none"> • Сроки реализации, охватывающие все мероприятия от подготовки плана до его реализации, включая мониторинг и оценку
Раскрытие информации и консультации	<ul style="list-style-type: none"> • Описание мероприятий по вовлечению, проведенных в рамках разработки плана, его доработки и утверждения • Краткое изложение высказанных мнений и то, как они были учтены при подготовке плана • Описание запланированного взаимодействия с заинтересованными сторонами в ходе реализации
Механизм подачи и рассмотрения жалоб	<ul style="list-style-type: none"> • Описание механизма подачи и рассмотрения жалоб с указанием контактных данных лиц, ответственных за рассмотрение жалоб по данному компоненту/этапу проекта
Мониторинг и отчетность	<ul style="list-style-type: none"> • Описание механизмов внутреннего и внешнего мониторинга и оценки • Показатели мониторинга для измерения вводимых ресурсов, результатов и итогов деятельности по переселению/восстановлению средств к существованию • Отчетность о реализации плана
Расходы на реализацию	<ul style="list-style-type: none"> • Таблицы с указанием ожидаемых затрат на все мероприятия по переселению и источников финансирования

Приложение В: Затрагиваемые проектом лица³¹

В.1 Участок 1

На рисунке ниже представлен обзор пастухов вдоль Участка 1 Проекта.



Рисунок 16: Расположение поселений пастухов вдоль Участка 1

С каждым выявленным пастухом был проведен отдельный опрос. Результаты опроса описаны ниже.

Таблица 14: Выявленные пастухи вдоль Участка 1

№	ID Пастуха	Расстояние до Проекта	Координаты
П1	Султонмуродов Жахсимурот	820 м	41.108140, 62.519420
П2	Кошмурадов Омонкул	1,4 км	40.992140, 63.015450
П3	Бозорбеков Кенжабек	80 м	40.899756, 63.176143

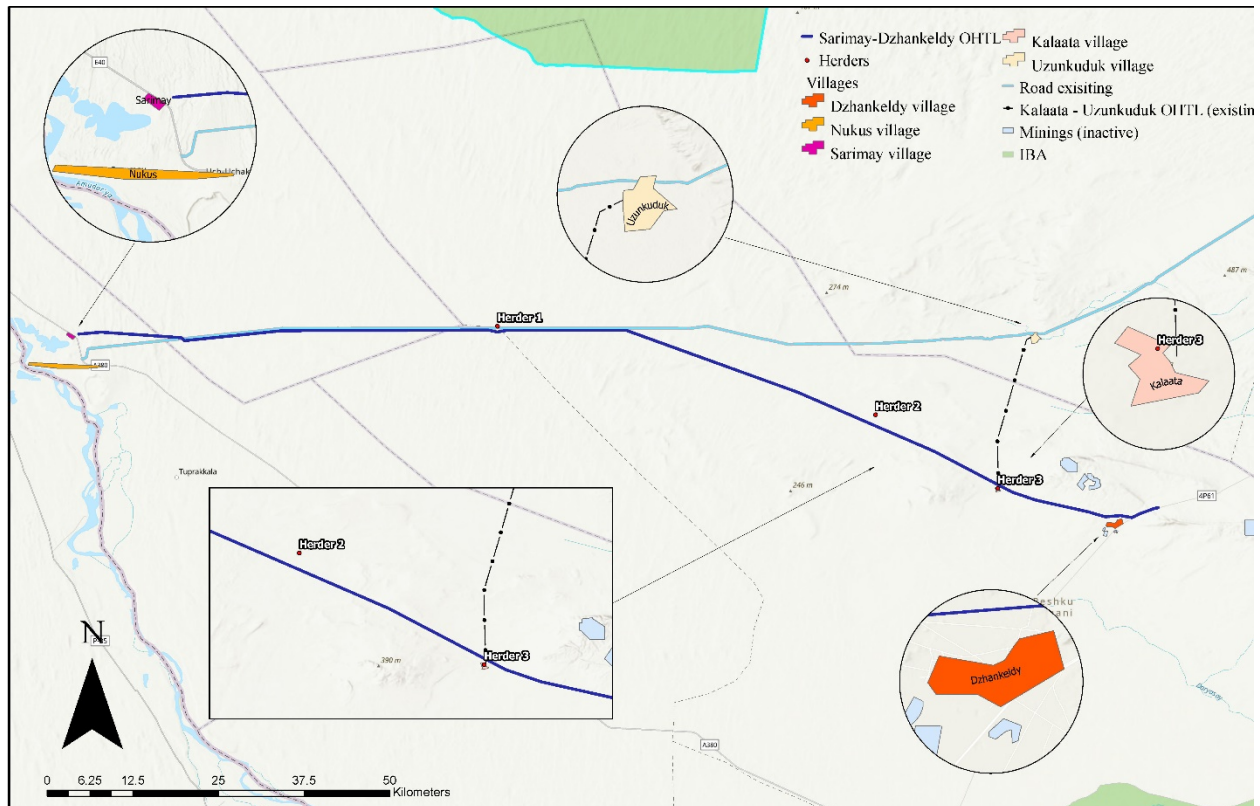
³¹Этот раздел будет удален в целях сохранения конфиденциальности.

Султонмуродов Жахсимурот (П1)

Султонмуродов Жахсимурот, пастух, 47 лет, по национальности туркмен. Его постоянное место жительства находится в Берунийском районе. Однако, в связи с характером выполняемой им работы, он построил поселение, находящееся в 820 м от Участка 1, и пользуется этим поселением круглый год. До выделения пастбищных земель ООО "Джанкельды" (до 2020 года) он владел 10000 га земли, где в настоящее время пасет скот. Жахсимурот зарегистрировал эту землю как фермерское хозяйство "Дилфуза-Азизбек". Эта земля была передана ему в аренду хокимиятом Ромитанского района (Бухарская область) в 2017 году сроком на 49 лет для содержания скота. Жахсимурот платит только земельный налог, ежегодная сумма которого составляет 3,7 млн. сумов (около 343 долларов США). Однако после создания в 2020 году Правительством Узбекистана Государственного комитета по развитию шелководства и шерстяной промышленности (Комитет) окружающие земли, включая принадлежащие ему земли, переходят в собственность Комитета.

Территория не управляется ООО "Джанкельды". Жахсимурот работает в ООО "Джанкельды" в качестве пастуха. Общество не указало конкретную территорию для выпаса скота, поэтому Жахсимурот использует радиус примерно в 5 км от своего поселения. Жахсимурот пасет 70 верблюдов для ООО "Джанкельды", а также 10 верблюдов, 300 овец и 10 коз, которые являются его собственным скотом.

На Рисунке 17 показано, что маршрут ВЛЭП (синяя линия) был изменен в целях обхода водопроводной станции, которая находится между его поселением и полосой отчуждения ВЛЭП. Однако маршрут ВЛЭП пересекает радиус его пастбищных угодий.



Рисунок 17: Предварительная площадь пастбищ Султонмуродова Жахсимурота

Ежемесячная заработная плата Жахсимурота (как пастуха ООО "Джанкельды") составляет 1000000 сумов (92,7 доллара США). Договор между пастухом и Обществом был заключен в устной форме. Документально трудовая книжка не оформлена.

Учитывая многочисленность поголовья скота, Жахсимуроту в выпасе скота помогает его жена. Также он нанимает двух рабочих и платит обоим 1,5 млн. сум (139 долларов США) в месяц. Жахсимурот нанимает работников для выпаса принадлежащего ему скота. Он заключил официальный трудовой договор только с одним работником, а второй работает по устной договоренности.

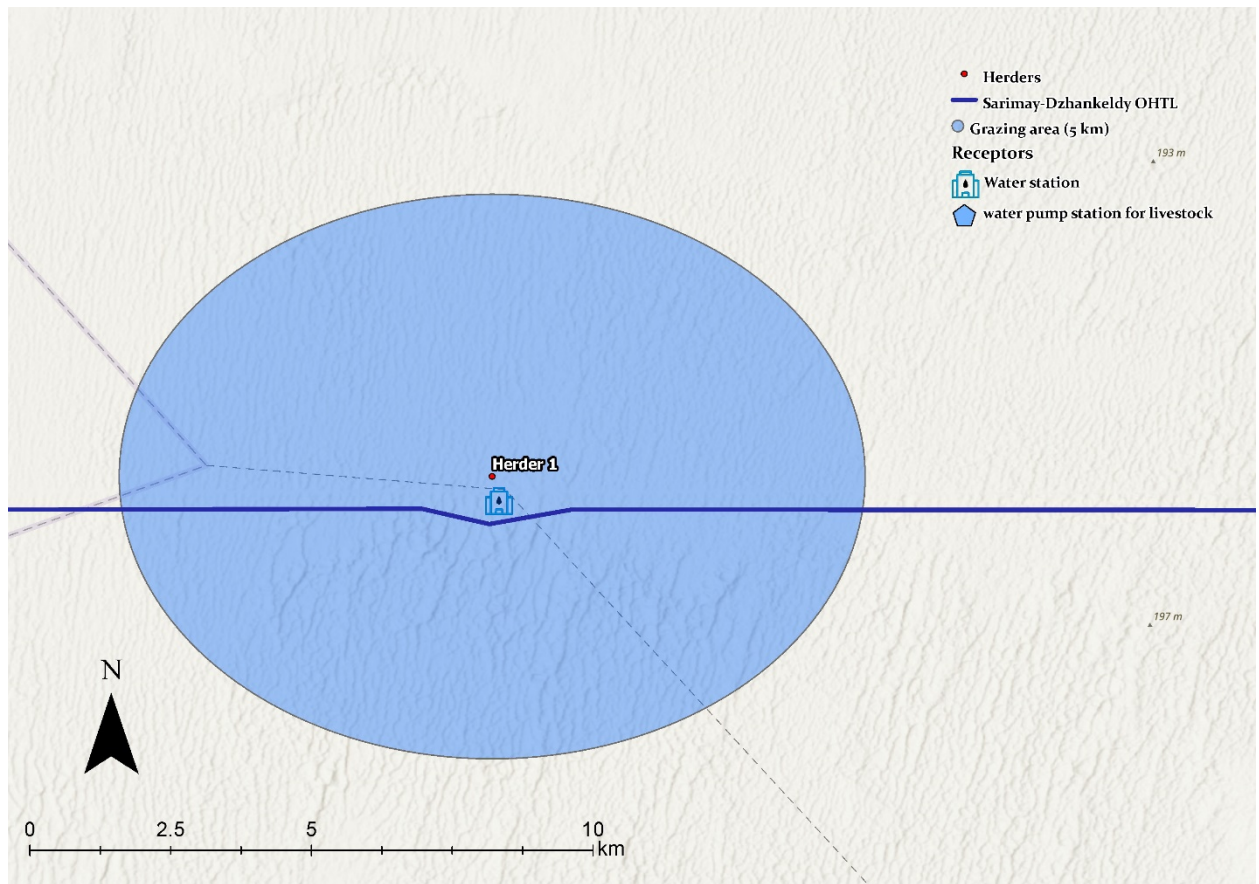

Рисунок 18: Интервью с Жажсимуротом Султонмуродовым

Жажсимурот построил свое поселение в 2005 году, и оно обошлось ему примерно в 100 млн. сум. Однако у Жажсимурота нет ни юридического разрешения, ни кадастровых документов на строительство объектов³².

Его годовой доход составляет 50000000 сум (4635 долларов США) от его животноводческой деятельности. Он утверждает, что его доходов достаточно для покрытия всех расходов на содержание домашнего хозяйства. Он заявил, что поскольку не ограничен в количестве земли, которую он может использовать для выпаса скота, есть возможность перегонять свой скот на необходимое расстояние от строительной площадки,

Жажсимурот был проинформирован о строительстве новой ВЛЭП в октябре 2021 года, в результате посещения участка JE на стадии предварительной оценки Проекта. У него нет никаких опасений, связанных с Проектом.

Кошмурадов Омонкул (П2)

Кошмурадов Омонкул, пастух, 57 лет, по национальности казах. Его постоянное место жительства находится в поселке Джанкельды (Пешкунский район Бухарской области). Из-за характера выполняемой им работы он использует небольшое жилое строение, где проживает и использует землю. Оно находится на расстоянии 1,4 км от Участка 1. Это строение принадлежит ООО "Джанкельды". Омонкул пользуется этим строением круглый год.

Омонкул работает пастухом в ООО "Джанкельды" и пасет 400 овец и 20 коз, принадлежащих Обществу. ООО "Джанкельды" не ограничивает территорию, где Омонкул может пасти свой скот. Таким образом, обычно он пасет скот в радиусе 5 км от своего жилого строения.

³² Несмотря на факт владения землей до 2020 года, юридически он имел право собственности только на землю. Для строительства каких-либо сооружений на земле (даже на земле, находящейся в собственности) необходимо получить разрешение от соответствующих организаций, которое он не получил.

На Рисунке 19 показано, что маршрут ВЛЭП (синяя линия) обходит его поселение, однако он пересекает радиус его пастбищных угодий.



Рисунок 19: Предварительная площадь пастбищ Кошмурадова Омонкула

Помимо скота, принадлежащего Обществу, Омонкул также пасет 15 коз и 10 овец на территории Общества, которые являются его собственными. У него нет документально оформленного трудового договора с Обществом, действует только устная договоренность.

Кошмурадов Омонкул занимается скотоводством 30 лет. Он получает зарплату и плату в натуральной форме. Его ежемесячная зарплата составляет 400000 сумов (37 долларов США), а также 50 кг муки и 5 литров растительного масла в месяц.

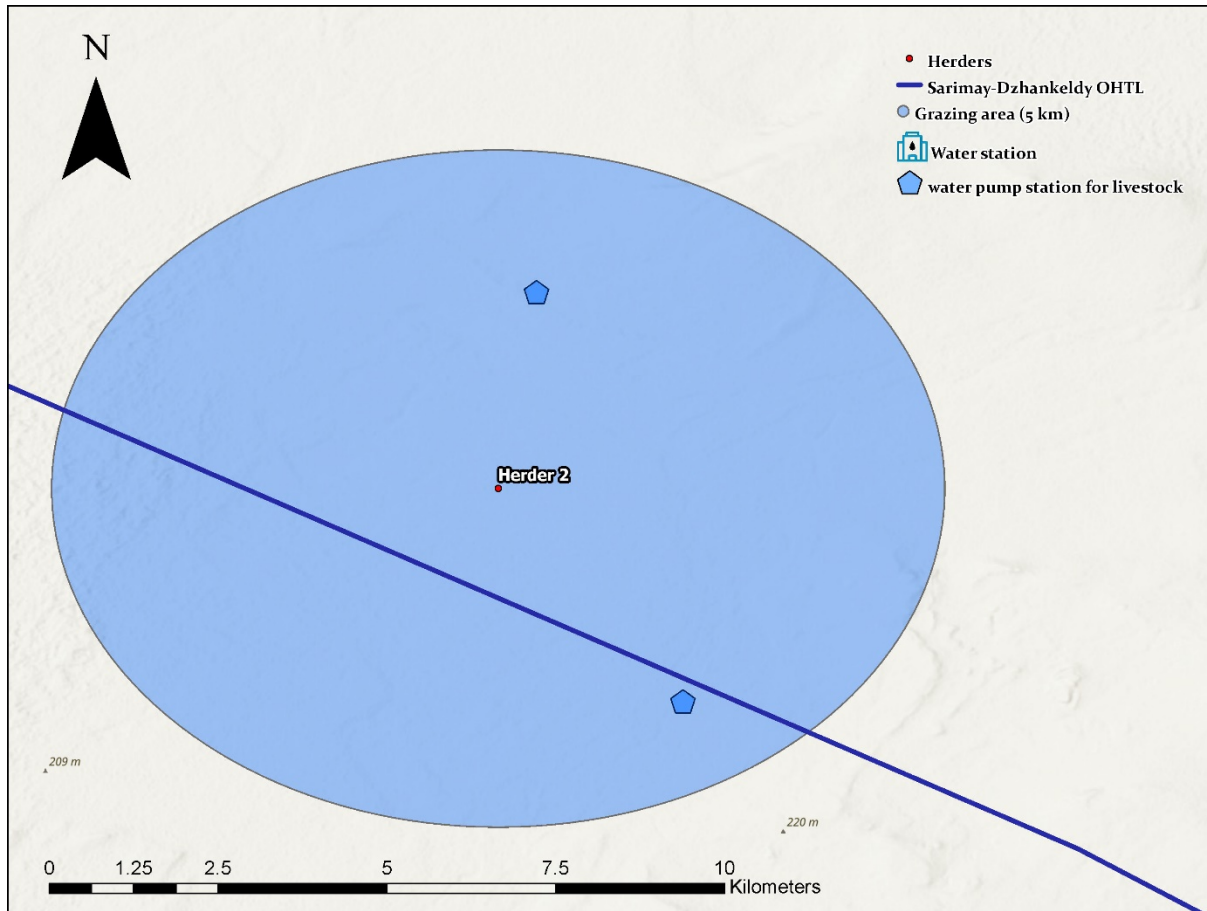

Рисунок 20: Интервью с Омонкулом Кошмурадовым

Иногда Омонкулу в работе помогают его жена и дочь. Он утверждает, что его дохода хватает только на основные потребности, такие как еда, одежда и другие ежедневные нужды его семьи. Однако он предпочел не указывать сумму своего годового дохода.

Омонкул заявил, что может перевести свой скот подальше от места строительства, так как территория его пастбища не ограничена. Он заявил, что не был проинформирован о Проекте.

Бозорбеков Кенжабек (ПЗ)

Бозорбеков Кенжабек, пастух, 47 лет, по национальности казах. Его постоянное место жительства находится в поселке Калаата (Пешкунский район Бухарской области). У Кенжабека есть хлев для содержания скота, расположенный в 80 метрах от Участка 1. Его постоянное место жительства находится примерно в 20 км от хлева. Этот хлев используется в брачный период скота в течение трех месяцев, (февраль, март и апрель), в это время он проживает в хлеву. В остальное время он добирается до участка от своего постоянного места жительства и пасет скот ООО "Джанкельды" на прилегающих территориях в радиусе 5 км (см. Рисунок 21).

Он построил этот хлев в августе 2021 года, который обошелся ему в 14 млн. сумов (около 1298 долларов США). Однако у Кенжабека нет ни юридических разрешений, ни кадастровых документов на строительство этого хлева.

Кенжабек также работает в ООО "Джанкельды" и пасет 80 верблюдов. Он пасет животных в радиусе 5 км от хлева. Помимо скота Общества, Кенжабек также пасет принадлежащих ему 35 верблюдов и 40 овец.

На Рисунке 21 показано, что маршрут ВЛЭП (синяя линия) обходит его хлев, однако пересекает радиус его пастбищных угодий.



Рисунок 21: Предварительная площадь пастбищ Бозорбекова Кенжабека

У него есть заключенный трудовой договор с Обществом на выпас скота. Кенжабек занимается скотоводством 25 лет. За выпас скота Общества, Общество платит Кенжабеку в натуральной форме в виде 2 верблюдов в год.

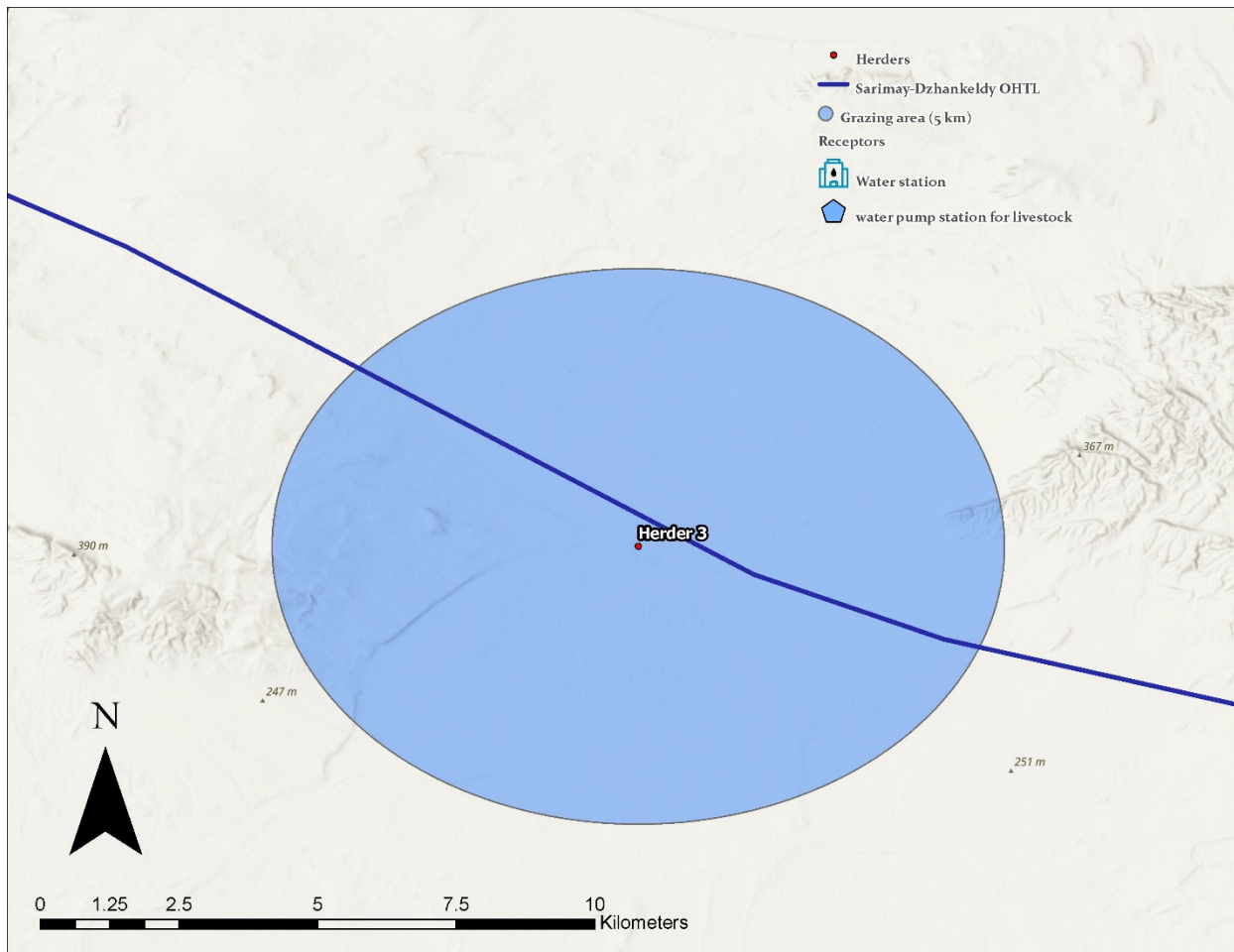

Рисунок 22: Интервью с женой Бозорбекова Кенжабека³³

В управлении скотом Кенжабеку помогают его четыре сына. Единственный доход, который он получает, это доход от его деятельности в животноводстве. Его годовой доход за 2020 год составил приблизительно 80-90 млн. сум от продажи 10 верблюдов. Он утверждает, что его дохода хватает только на основные нужды, такие как еда, одежда и другие ежедневные потребности его семьи.

Кенжабек заявил, что может перемещаться со строительной площадки, выделенной для Проекта, так как он не ограничен в местах выпаса скота. У Кенжабека нет никаких опасений, связанных со строительством Проекта.

В.2 Участок 2

В ходе строительства Участка 2 ожидается воздействие на одного пастуха, который пасет скот в радиусе 5 км от предполагаемого маршрута Участка 2. У этого пастуха есть два поселения, которые могут быть затронуты Проектом.

Таблица 15: Выявленные пастухи вдоль Участка 2

№	ID пастуха	Расстояние от Проекта	Координаты
П4	Фарход Хамраев	(П4.1) 390 м	40.661936, 64.668214
		(П4.2) 670 м	40.668266, 64.656250

Фарход Хамраев (П 4.1, 4.2)

³³ Примечание: в ходе посещения хлева Кенжабека мы не смогли провести с ним интервью. Команда JE взяла номер его телефона у его жены и провела телефонное интервью после посещения объекта (22 ноября).

Фарход Хамраев, пастух, 29 лет, по национальности узбек. У него два сезонных поселения вдоль Участка 2. Его постоянное место жительства находится в Гиждуванском районе. Фарход использует землю для выпаса своего скота и живет в поселениях с 2016 года.

Он пасет 170 овец, принадлежащих ООО "Кокча", и ему платят 5000 сум (0,47 доллара США) в месяц за одну овцу (или 850000 сум (79,9 доллара США)). В его собственности имеется 430 овец и 100 коз, поэтому у него заключен договор аренды с ООО "Кокча", по которому он платит 14000 сум (1,31 доллара США) в год за скот. В договоре не указано точное местоположение земли, которую пастух должен использовать для выпаса.

Он пасет свой скот круглый год и имеет два поселения (П 4.1 и П 4.2 на Рисунке 23). Пастух использует для выпаса северную часть территории Проекта и не пересекает железнодорожную линию. Для выпаса он использует всю территорию вокруг своих поселений.



Рисунок 23: Предварительная площадь пастбищ Хамраева Фархода

Фарход Хамраев нанимает двух работников по устной договоренности для оказания помощи в выпасе скота. Фарход использует землю для животноводства круглый год. Он

построил два поселения в 2005 году за 250 млн. сум. Однако у него нет ни юридических разрешений, ни кадастровых документов на строительство объектов.

Доход Фархода в 2020 году составил 50000000 сум (4635 долларов США). Он утверждает, что его доходов достаточно для удовлетворения всех его потребностей, таких как еда, одежда и другие повседневные нужды его семьи.

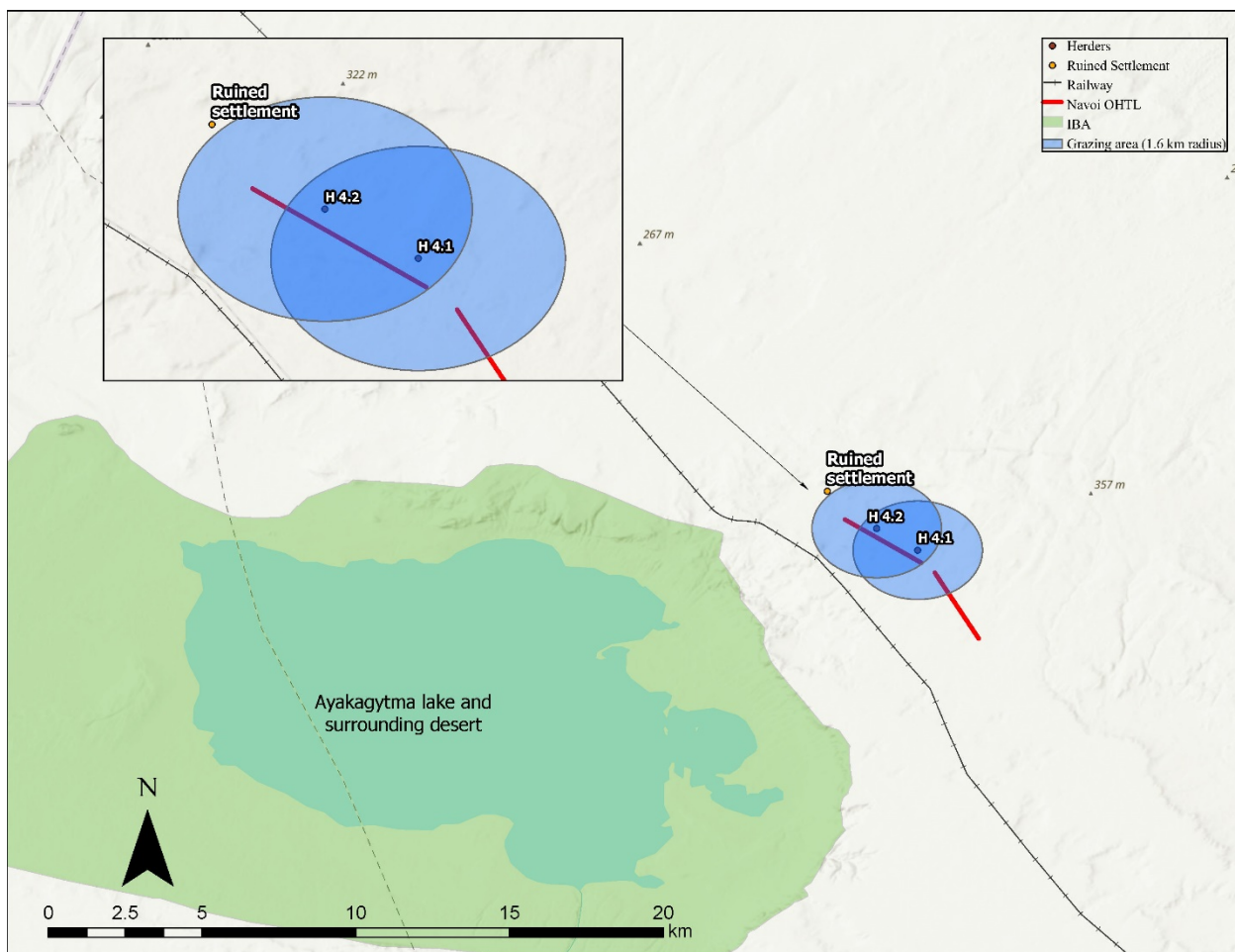

Рисунок 24: Поселение 1 Хамраева Фархода



Рисунок 25: Поселение 2 Хамраева Фархода

Приложение С: Форма подачи жалоб по Проекту

Исх. №		
1	Имя (указать, если заявитель предпочитает остаться неизвестным)	Полное имя (если применимо): Пол: Возраст: Адрес (если применимо): Род занятий (если применимо): Я хочу, чтобы моя личность не разглашалась: ____
2	Контактная информация (необходимо указать способ связи с заявителем)	Мобильный телефон: Факс: Электронная почта: Другое (указать):
3	Как и кем было получено соответствие требованиям/отзыв/запрос	Телефонный звонок: Текст/приложения WhatsApp: Устное сообщение: Письмо/Электронная почта: Имя получателя:
4	Цель обращения	Подать жалобу: Дать обратную связь: Запросить информацию: Другое (указать):
	Дата получения заявления	Дата: Время:

5	Текст сообщения заявителя	
6	Ответное сообщение (после получения заявления)	<p>Уважаемый/ая _____</p> <p>Мы подтверждаем получение Вашего заявления. Сообщаем, что Ваше заявление находится на стадии рассмотрения. Вы получите ответ в течение двух недель с момента подачи заявления.</p> <p>Также сообщаем, что Вы получите письменный ответ на вопросы, о которых говорится в Вашем заявлении. Мы будем держать Вас в курсе событий. Благодарим за понимание.</p> <p><i>Это сообщение было доставлено заявителю по адресу _____ на _____ в ____ через _____.</i></p>
7	Резюме ответа, предоставленного заявителю	
8	Необходимые последующие действия:	

9	Дата закрытия заявления	Дата:

Послание было адресовано _____

Дата/месяц/год _____

Ответ был отправлен _____

Дата/месяц/год _____

Подпись и печать _____

Приложение D: Журнал учета жалоб по Проекту

Идентификационный номер заявления	Дата получения	Имя заявителя, если применимо	Контактные данные, если применимо	Предпочитаемый язык	Запрошено ли анонимность	Резюме заявления	Лицо, ответственное за реагирование	Предпринимаемые действия	Срок выполнения	Результаты действий	Дата закрытия	Доказательство (если применимо)