**Линия электропередачи
«Сарымай - Джанкельды»
Оценка экологических и
социальных воздействий
(ОЭСВ):
Том V – План
взаимодействия с
заинтересованными
сторонами**

ЗАКАЗЧИК: НЭСУ

Дата: Март 2022 года



Juru Energy Ltd.

Suite 1, One George Yard, Лондон

Великобритания, EC3V 9DF

T: +44 207 859 4028

Информация о документе

Название проекта	Линия электропередачи «Сарымай – Джанкельды»
Название документа	План взаимодействия с заинтересованными сторонами
Ссылка на проект «Juru Energy»	UZB _Sarimay-Dzhankeldy
Заказчик	НЭСУ
Руководитель проекта «JE»	Никола Дэвис
Директор проекта «JE»	Жушкинбек Исмаилов

Контроль статуса документа

Версия	Дата версии	Описание	Подготовлено	Согласовано	Утверждено
1.0	09 ноября 2021 г.	План взаимодействия с заинтересованными сторонами	Зилола Казакова / Умида Розумбетова	Марианна Луптон	Никола Дэвис
2.0	25 февраля 2022 г.	Проект плана взаимодействия с заинтересованными сторонами на рассмотрение Заказчиком	Зилола Казакова / Умида Розумбетова	Марианна Луптон	Никола Дэвис
3.0	18 марта 2022 года	Окончательный проект для раскрытия информации	Зилола Казакова / Умида Розумбетова	Марианна Луптон	Никола Дэвис

Отказ от ответственности:

План взаимодействия с заинтересованными сторонами (ПВЗС) был подготовлен компанией «Juru Energy». Несмотря на то, что информация, содержащаяся в ПВЗС, является отражением текущего состояния дел, «Juru Energy» не делает никаких заявлений или гарантий, явных или подразумеваемых, относительно точности информации, изложенной в настоящем ПВЗС, и не несет никакой ответственности за любую информацию, которая могла быть искажена или пропущена.

ПВЗС был подготовлен исключительно для НЭСУ. НЭСУ не делает никаких заявлений или гарантий, явных или подразумеваемых, относительно точности или полноты информации, изложенной в настоящем документе. НЭСУ не проводил независимую проверку любой информации, содержащейся в настоящем ПВЗС, и не несет никакой ответственности за любую информацию, искажение или упущение, содержащиеся в нем. ПВЗС остается собственностью НЭСУ.

Содержание

1.	Введение и краткое описание Проекта	7
1.1	Обзор и справочная информация о Проекте.....	7
1.2	Место реализации Проекта	8
1.3	Компоненты Проекта	12
1.4	Цели Плана взаимодействия с заинтересованными сторонами.....	14
2	Предыдущие взаимодействия с заинтересованными сторонами.....	15
2.1	Обзор.....	15
2.2.	Взаимодействие с заинтересованными сторонами на этапе предварительной оценки.....	15
2.3.	Взаимодействие с заинтересованными сторонами ОЭСВ	20
2.4.	Общественные слушания	34
3.	Требования к взаимодействию с заинтересованными сторонами	43
3.1.	Обзор.....	43
3.2.	Национальные требования	43
3.3.	Требования к реализации ЕБРР	43
4.	Выявление заинтересованных сторон и методы коммуникации	44
4.1.	Обзор.....	44
4.2.	Выявление заинтересованных сторон.....	45
4.3.	Консультативная деятельность.....	53
4.4.	Поощрение участия женщин	54
4.5.	Уязвимые группы	54
5.	Сроки предстоящего взаимодействия с заинтересованными сторонами	55
5.1.	Обзор.....	55
5.2.	Сроки	55
6.	Обязанности и реализация	56
6.1.	Обзор.....	56
6.2.	Основные ответственные стороны	57
6.2.1.	Компания «Juru Energy»	57
6.2.2.	НЭСУ	57
6.2.3.	ЕБРР.....	58
7.	Механизм подачи и рассмотрения жалоб	58
7.1.	Обзор.....	58
7.2.	Отчетность и разрешение жалоб	58
7.3.	Контактные данные механизма рассмотрения жалоб.....	59

7.4.	Рассмотрение жалоб и ответственности сторон.....	60
7.4.1.	Juru Energy.....	60
7.4.2.	НЭСУ.....	60
7.5.	Конфиденциальность и анонимность.....	60
7.6.	Варианты разрешения и реагирования на жалобы.....	60
8.	Отчетность.....	63
8.1.	Обзор.....	63
8.2.	Отчетность по ПВЗС.....	63
8.3.	Отчетность пресс-секретаря.....	63
8.4.	Годовая отчетность.....	63
8.5.	Регистрация жалоб.....	63
	Приложение А: Распространение брошюр в ходе первичных консультаций.....	64
	Приложение В: Информация о раскрытии информации на публичных собраниях.....	68
	Приложение С: Форма для подачи жалоб по Проекту.....	72
	Приложение D: Журнал учета жалоб по Проекту.....	76
	Приложение Е: Журнал взаимодействия с заинтересованными сторонами.....	77
	Приложение F: Фотографии по проведенным консультациям.....	83
	Приложение G: Список участников общественных слушаний.....	99
	Приложение H: Протоколы общественных слушаний.....	116

Список рисунков

Рис. 1	Расположение проекта ВЛЭП 500 кВ С-Д.....	9
Рис. 2	Расположение Проекта ВЛЭП Сарымай – Джанкельды (Участок 1).....	10
Рис. 3	Местоположение проекта «заход-выход» Н-Б-М (Участок 2) (Источник: Juru Energy).....	11
Рис. 4	Концепция передачи электроэнергии.....	12
Рис. 5	Компоненты ВЛЭП (Источник: Juru Energy):.....	13
Рис. 6	Упрощенная схема предлагаемого Проекта на более широкой сети электропередач 500 кВ.....	14
Рис. 7	Место проведения взаимодействия с заинтересованными сторонами, завершено на сегодняшний день.....	33
Рис. 8	Механизм рассмотрения жалоб.....	62

Список таблиц

Таблица 1 Краткое описание встреч.....	16
Таблица 2: Краткая информация о встречах на этапе ОЭСВ	21
Таблица 4: Результаты общественных слушаний.....	35
Таблица 5: Матрица взаимодействия с заинтересованными сторонами	46
Таблица 6: Запланированное взаимодействие с заинтересованными сторонами	55
Таблица 7: Контактные данные Juru Energy	59
Таблица 8: Контактные данные НЕСУ	59
Таблица 9: Процесс и сроки рассмотрения жалоб.....	61

Список сокращений

Аббревиатура	Определение
JE	Компания «Juru Energy»
С-Д	Сарымай - Джанкельды
ВЛЭП	Высоковольтная линия электропередачи
ГНД	Гендерное насилие и домогательство
ЕБРР	Европейский банк реконструкции и развития
ЗВ	Зона воздействия
ЗПЛ	Затрагиваемые проектом лица
ИООЛ	Интервью с основными опрашиваемыми лицами
Минздрав	Министерство здравоохранения Узбекистана
МПРЖ	Механизм подачи и рассмотрения жалоб
НПО	Неправительственные организации
НЭСУ	«Национальные электрические сети Узбекистана»
ОВОС	Оценка воздействия на окружающую среду
ОФГ	Обсуждения в фокус-группах
ОЭСВ	Оценка экологического и социального воздействия
ПВЗС	План взаимодействия с заинтересованными сторонами
ПС	Подстанция
СЭД	Сексуальная эксплуатация и домогательство
ТР	Требование к реализации

1. Введение и краткое описание Проекта

1.1 Обзор и справочная информация о Проекте

Европейский банк реконструкции и развития ("ЕБРР" или "Банк") рассматривает возможность предоставления кредита для финансирования строительства 500 кВ воздушной линии электропередачи Сарымай - Джанкельды (ВЛЭП С-Д) ("Проект") между существующей подстанцией (ПС) Сарымай (Хорезмская область) и проектируемой ПС Джанкельды (Бухарская область) (Лот 1) (см. Рис. 1); и 10 км ВЛЭП 500 кВ с подключением по схеме «заход-выход» (Лот 2) от распределительной станции (РП) Баш (на стадии проектирования)¹ до ВЛ 220 кВ/500 кВ Мурунтау-Навои (на стадии строительства).

Основная цель Проекта состоит в упрощении выдачи в национальную энергосистему электроэнергии, вырабатываемой электростанциями на возобновляемых источниках энергии, разрабатываемыми в Бухаре и Навои. Реализация Проекта также значительно повысит надежность, эффективность, стабильность, качество и безопасность электроснабжения передающей сети.

НЭСУ будет нести ответственность за строительство и реализацию Проекта. ЕБРР назначил компанию «Juru Energy Ltd.» (JE) в качестве Консультанта по оценке экологического и социального воздействия (ОЭСВ) для Проекта в соответствии с Экологической и социальной политикой ЕБРР 2019 года (ЭСП 2019) и вспомогательными Требованиями к реализации (ТР), и, в частности, ТР10: Раскрытие информации и взаимодействие с заинтересованными сторонами.

Настоящий План взаимодействия с заинтересованными сторонами (ПВЗС) был подготовлен от имени АО «НЭСУ» чтобы поддержать и направлять взаимодействие с заинтересованными сторонами в течение всего срока реализации Проекта. В настоящее время данный ПВЗС сосредоточен на взаимодействии на этапе ОЭСВ, но он будет оставаться "актуализированным" документом и подлежит дальнейшему обновлению и руководству на этапах строительства и эксплуатации.

На момент составления настоящего ПВЗС разработка проекта все еще находится в стадии завершения, и JE провела международное исследование ОЭСВ. Национальную оценку воздействия на окружающую среду (ОВОС) будет проводить третья сторона. В соответствии с законодательством ЕБРР и Узбекистана были определены первоначальные категории. В соответствии с национальным законодательством (см. главу 2.2) Проект относится к категории I (высокий риск), а согласно требованиям ЕБРР (см. главу 2.3) - к категории А.

¹ В настоящее время строительство ВЛ 220 кВ/500 кВ Навои – ПС Мурунтау находится на начальной стадии строительства и также финансируется ЕБРР.

² ПС Мурунтау и ВЛЭП 500 кВ Навои - Мурунтау/Бесопан считаются взаимосвязанными объектами (как указано в пункте 9 ТР1 ЕБРР), и на них уже подана ОЭСВ после ЕБРР ЭСП 2019 третьей организацией. Ветроэлектростанция Джанкельды (ВЭС) (разработанная частной третьей стороне) и Баш ВЭ (разработанная частной третьей стороной), которые будут подключены к ПС Баш и ПС Джанкельды соответственно, не зависят исключительно от Проекта и не оказывают прямого или косвенного влияния на проект.

Взаимодействие с заинтересованными сторонами в рамках данного ПВЗС было запланировано в соответствии с законодательством Узбекистана для проектов категории I и требованиями ЕБРР для проектов категории А.

Настоящий ПВЗС состоит из глав, охватывающих:

- Расположение Проекта
- Краткое изложение требований законодательства Узбекистана и ЕБРР по проведению консультаций и раскрытию информации
- Краткое изложение предыдущего взаимодействия с заинтересованными сторонами
- Определение и анализ заинтересованных сторон и видов консультационной деятельности
- Сроки будущего взаимодействия с заинтересованными сторонами
- Ответственность за взаимодействие и его реализация
- Механизм подачи и рассмотрения жалоб по Проекту
- Мониторинг и отчетность

1.2 Место реализации Проекта

Проект разделен на два участка (вместе Участок 1 и Участок 2 именуется «Проект»).

- Участок 1 – ВЛЭП 500 кВ Сарымай – Джанкельды (ВЛЭП С-Д) - примерно 127 км ВЛЭП, расположенной в юго-западной части пустыни Кызылкум.
- Участок 2 – ВЛЭП 500 кВ Навоийская ТЭС – ПС Баш – ПС Мурунтау по схеме подключения «заход-выход» («заход-выход» Н-Б-М) – протяженностью около 10 км, разделенной на два участка по 5 км для подключения по схеме «заход-выход» от ПС Баш 500 кВ (в стадии разработки) к ВЛЭП 500 кВ Мурунтау – Навои (в стадии строительства).

Участок 1 проходит через неизменную территорию Кызылкумского района. Эта трасса пересекает Турткульский район Республики Каракалпакстан, Тупроkkalинский район Хорезмской области и Пешкунский район Бухарской области (Рис. 1). ВЛЭП на Участке 1 проходит от существующей ПС Сарымай, расположенной в Тупроkkalинском районе и планируемой ПС Джанкельды, расположенной в Пешкунском районе. На Рис. 1 представлен обзор ВЛЭП Участка 1.

На Рис. 1 показаны два участка в Узбекистане (Участок 1 обозначен синим цветом, а Участок 2 - красным).

Рис. 1 Расположение проекта ВЛЭП 500 кВ С-Д.



Рис. 2 дает обзор участка 1 ВЛЭП и населенных пунктов, расположенных рядом с Проектом.

Рис. 2 Расположение Проекта ВЛЭП Сарымай – Джанкельды (Участок 1)

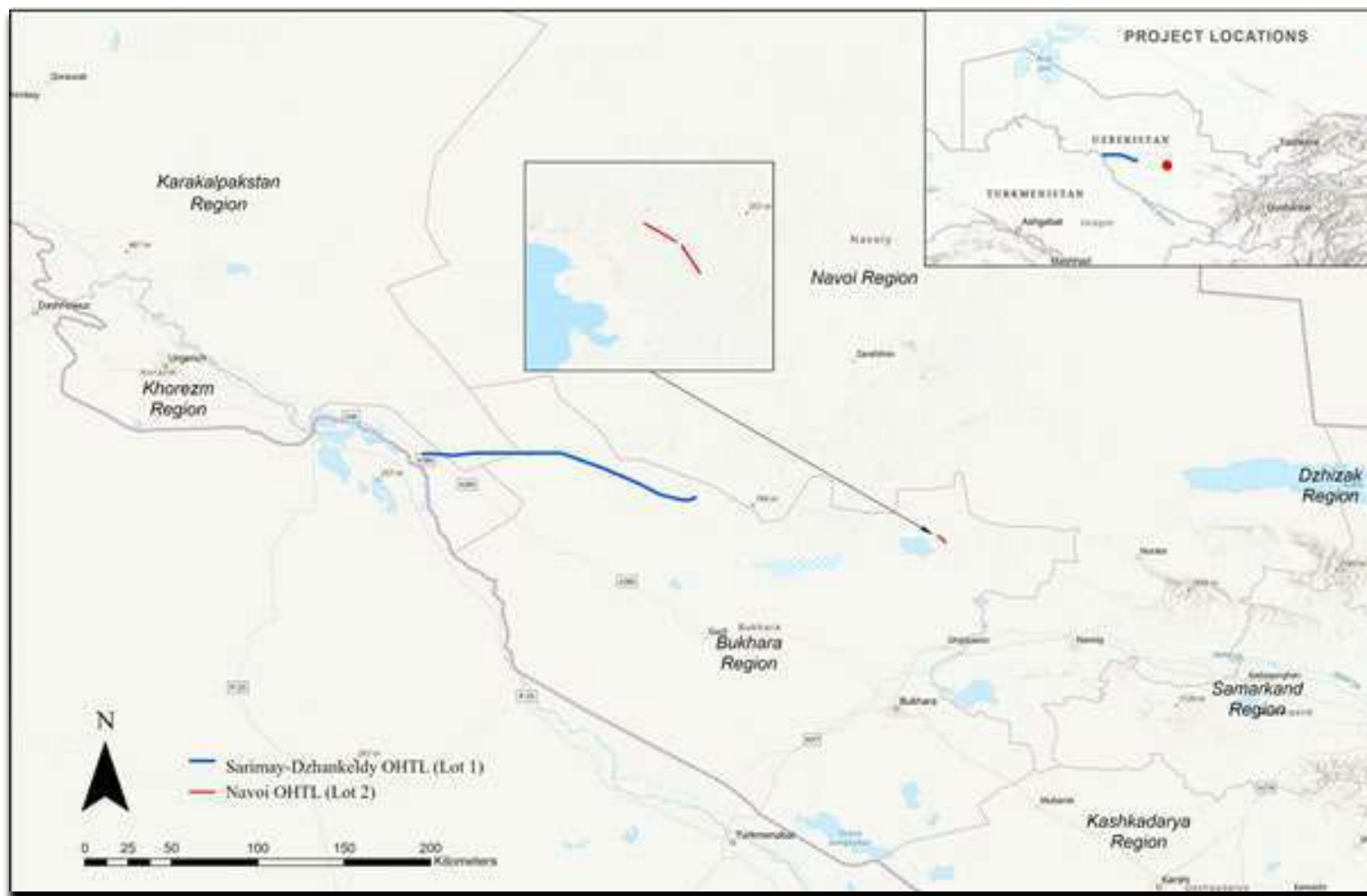
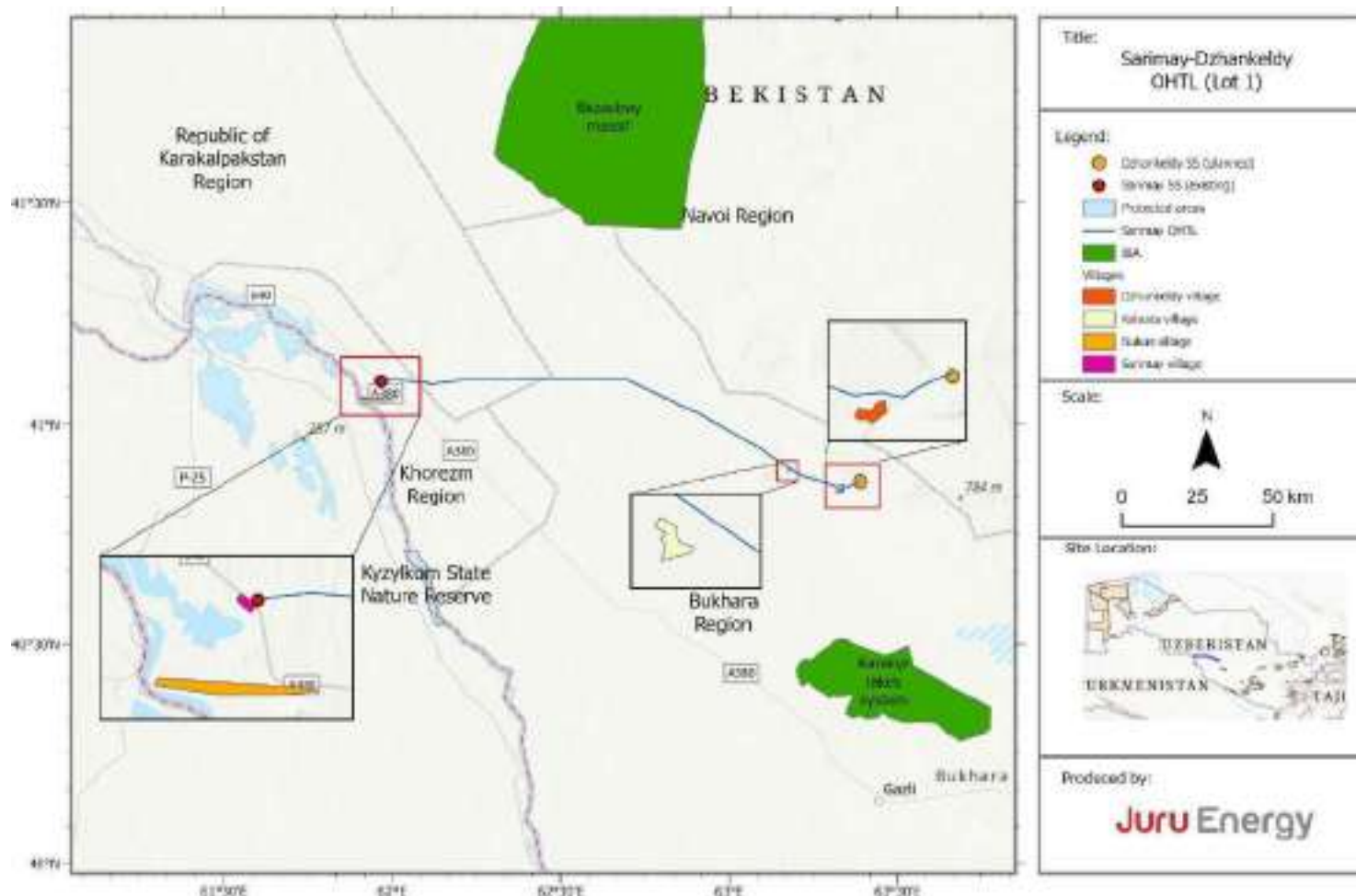

Участок 2 расположен в Гиждуванском районе Бухарской области (Рис. 3).

Рис. 3 Местоположение проекта «заход-выход» Н-Б-М (Участок 2) (Источник: Juru Energy)

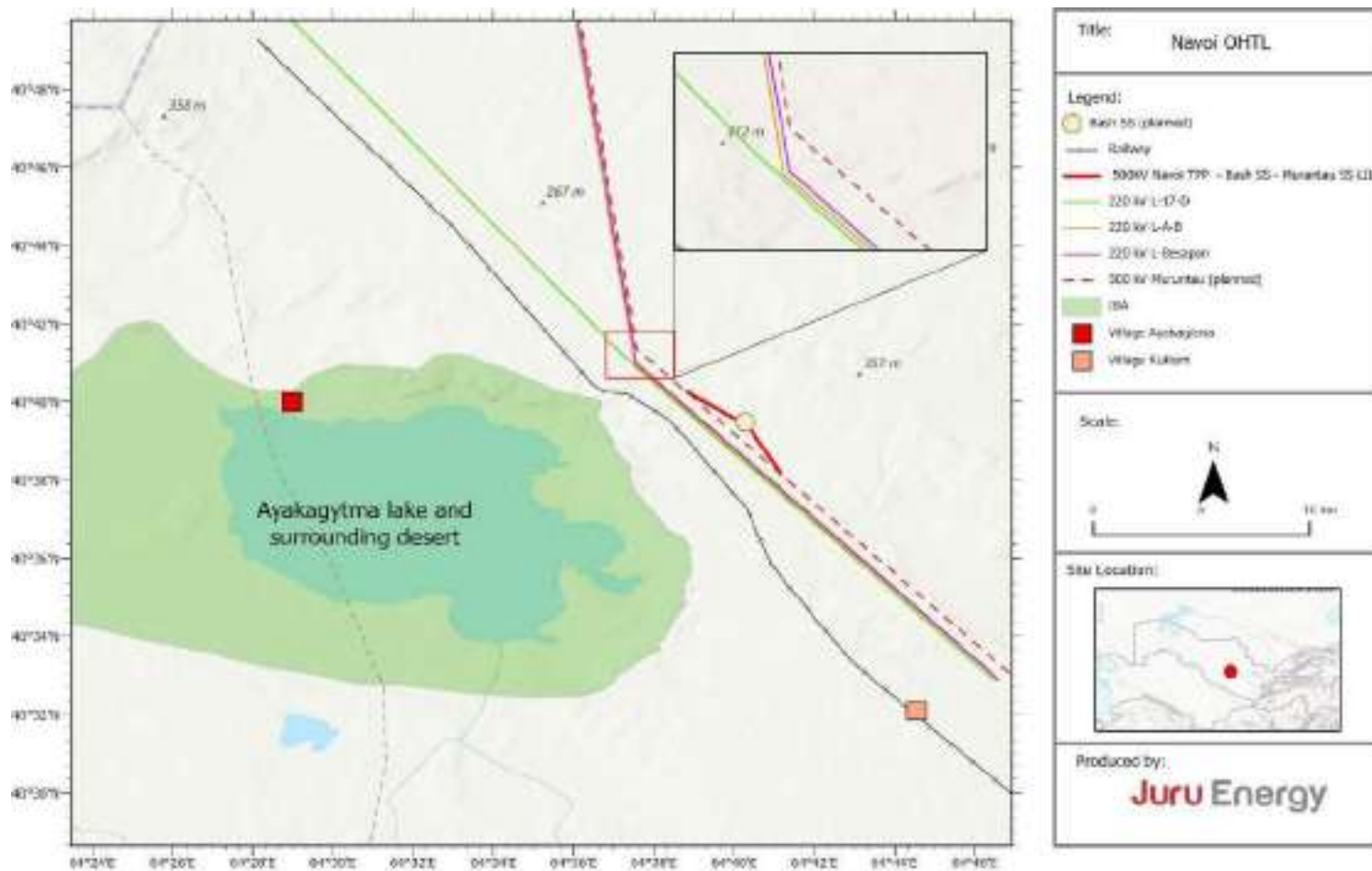

1.3 Компоненты Проекта

1.3.1. Концепция передачи энергии

ВЛЭП – это структура, с помощью которой электроэнергия передается из одного места в другое, см. Рис. 4

Рис. 4 Концепция передачи электроэнергии

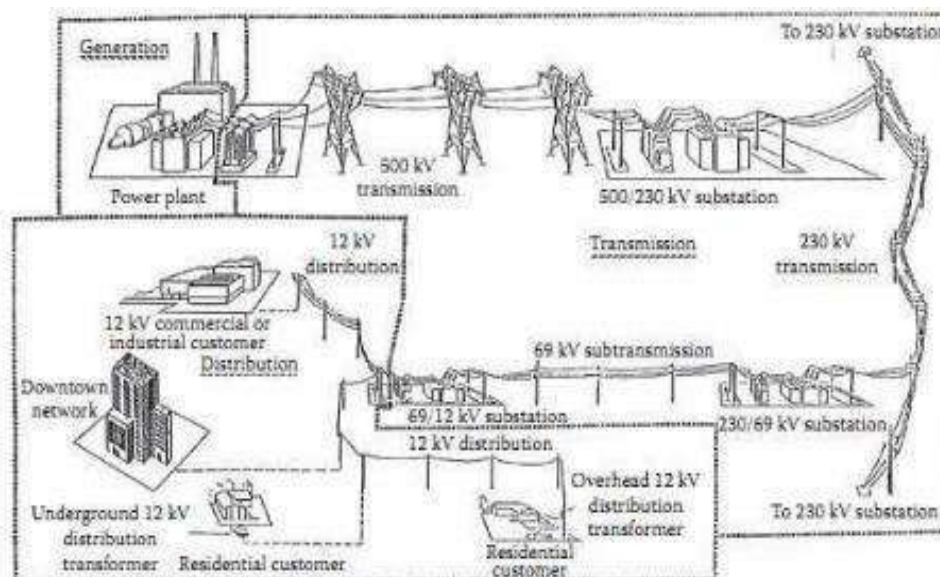

(Источник: http://www.industrial-electronics.com/elec_pwr_3e_9.html)

Основными компонентами ВЛ являются опоры, фундаменты, изоляторы, проводники (провода) и заземляющий провод (Рис. 5). Электрические проводники (провода) передают электричество и подвешиваются к стальным опорам с помощью изоляторов. Башни крепятся к земле цементным фундаментом или, в некоторых случаях, растяжками. Типичная площадь основания составляет 5 м на 5 м (25 м²)^з. Изоляторы изолируют опоры от проводов под напряжением, по которым проходит электричество.

- Опоры обычно представляют собой промежуточные, угловые или оконечные опоры, которые могут быть как свободстоящими, так и опорами с оттяжками, с высотой опоры примерно 30-40 м.
- Фундаменты необходимы для закрепления опор на месте, глубина фундамента может достигать двух метров, в зависимости от геотехнических требований.
- Проводники — это линии, которые прокладываются между каждой опорой и передают электроэнергию. Расстояние между каждой опорой называется пролетом; типичные пролеты составляют от 300 до 400 м.

^з Площадка проекта определяется как внешняя часть колонн фундамента на уровне земли.

Рис. 5 Компоненты ВЛЭП (Источник: Juru Energy):



Сопутствующие мероприятия в поддержку работ ВЛЭП включают:

- работы конечного пользователя на ПС Сарымай (Участок 1)
- работы конечного пользователя на ПС Джанкельды (Участок 1)
- работы конечного пользователя на переключательной ПС Баш (Участок 2) и
- установление сервитута 60 м под ВЛЭП (включая предоставление любой соответствующей компенсации за средства к существованию) (Участок 1 и Участок 2)
- модернизация существующих или строительство новых дорог (грунтовых), пригодных для обеспечения доступа к рабочим площадкам опор ВЛЭП (Участок 1 и Участок 2)

Упрощенная однолинейная схема, иллюстрирующая предлагаемые участки Проекта и их подключение к непосредственной сети электропередач региона, представлена на Рис. 6⁴:

Рис. 6 Упрощенная схема предлагаемого Проекта на более широкой сети электропередач 500 кВ

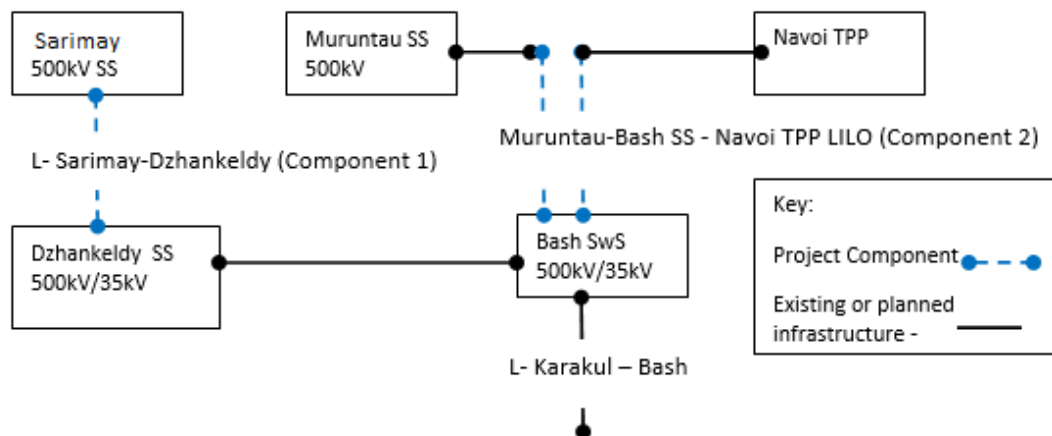

1.4 Цели Плана взаимодействия с заинтересованными сторонами

Взаимодействие с заинтересованными сторонами предполагает процесс выявления, картирования и определения приоритетов заинтересованных сторон, затрагиваемых деятельностью Проекта, либо имеющих определенный интерес или статус принятия решений.

Основные цели ПВЗС:

- Определение и подготовка матрицы заинтересованных сторон, включающей все заинтересованные стороны, которые могут быть затронуты или заинтересованы в Проекте. В нем также определены ключевые организации и сообщества, с которыми необходимо провести консультации для получения юридического разрешения на реализацию Проекта (например, Государственный комитет по экологии и охране окружающей среды).
- Установление соответствующих подходов к коммуникации с каждой группой заинтересованных сторон для предоставления информации о Проекте и проведения консультаций.
- Регистрация обратной связи, беспокойств и мнений заинтересованных сторон относительно Проекта.
- Создание надлежащих/подходящих средств коммуникации, особенно с уязвимыми группами и женщинами, для предотвращения любых рисков, связанных с Гендерным насилием и домогательством (ГНД), включая Сексуальную эксплуатацию и домогательства (СЭД).

4 Другими линиями в непосредственной близости от ПС Баш являются: i) линия 220 кВ между Навоийской ТЭС – ПП Бесопан (Переключательный пункт), ii) линия 220 кВ между Подстанцией "А" – ПП Бесопан, диспетчерское название линии "Л-А-Б ", iii) линия 220 кВ между Навоийской ТЭС – Подстанцией "D", диспетчерское название линии "Л-17-D" (см. Рис. 3).

- Разработка и поддержание механизма подачи и рассмотрения жалоб.

Взаимодействие с заинтересованными сторонами будет проходить с учетом культурных особенностей и на языках, понятных заинтересованным сторонам (к ним относятся: узбекский, русский и казахский (преобладающий язык сообщества Нукус) по мере необходимости). При планировании мероприятий по взаимодействию будут учитываться культурные и экономические элементы для обеспечения участия наибольшего числа заинтересованных сторон (например, когда может быть обеспечено присутствие женщин, или когда пастухи находятся в своих домах, а не пасут животных).

2 Предыдущие взаимодействия с заинтересованными сторонами

2.1 Обзор

Взаимодействие с заинтересованными сторонами осуществлялось на этапе определения объема работ и на этапе Оценки Экологических и Социальных Воздействий (ОЭСВ), а также консультации по проекту ОЭСВ в ходе серии встреч с общественностью. Журнал взаимодействия с заинтересованными сторонами, в котором обобщается вся деятельность по взаимодействию с заинтересованными сторонами (встречи, уведомления), представлен в Приложении Е, фотоотчет, бланки о посещении встреч а также протоколы собраний представлены в Приложениях F, G и H.

В данном разделе дается краткая информация о взаимодействии с заинтересованными сторонами, предпринятой до сегодняшнего дня в целях подготовки настоящего ПВЗС. Данный раздел будет постоянно обновляться по мере проведения консультаций. По состоянию на февраль 2022 года все консультации по проекту от имени НЭСУ были проведены компанией JE как консультанта по ОЭСВ и отражены в данном ПВЗС.

2.2. Взаимодействие с заинтересованными сторонами на этапе предварительной оценки

Во время посещения участка с 12 по 15 октября 2021 года компанией JE были проведены встречи в следующих местах:

- Хокимият Тупроккалинского района
- Поселок Нукус
- Поселок Сарымай
- Сарымайский филиал АО «Узтрансгаз»
- Местные структуры пастухов
- Водонапорная станция Навоийского горно-металлургического комбината
- Подстанция Сарымай

В ходе встреч участникам раздали брошюры с основной информацией о планируемом Проекте, а также контактные данные Консультанта по ОЭСВ. Образец брошюры представлен в Приложении А. Краткое описание встреч приведено в Таблица 1.

Таблица 1 Краткое описание встреч

Наименование	Дата и место встречи	Результаты обсуждений	Высказанные опасения/проблемы	Предоставленные ответы	Как проблемы были решены / необходимые последующие действия	Предоставленная/ раскрытая информация
Хакимият района Тупроккала	12 октября, 2021 года	Хакимияту были предоставлены общие сведения о демографических характеристиках района, основных видах занятости населения района, типах социальной инфраструктуры и т.д.	Заместитель хакима сделал следующие предложения: 1. Район Тупроккала сможет обеспечить строительную группу питанием (продавать продовольственные продукты); 2. Обеспечить юртами и палатками строителей 3. Обеспечить строителей/рабочих теплой одеждой во время строительства .	Консультант ОЭСВ записал примечания о предложенных пунктах	Информация была добавлена в Главу 4.5 отчета ОЭСВ Местная занятость и закупки были рассмотрены в разделе 7.11 ОЭСВ	Информация о проекте (листовки) (Приложение А)
Махалля Нукус	12 октября, 2021 года	Была проведена встреча с лидером махалли и представителями местной школы, чтобы объяснить цель визита и кратко рассказали жителям махалли о планируемом строительстве ВЛЭП. При этом, также получена демографическая информация о Нукусской махалле.	Была предоставлена исходная информация. Замечаний/опасений, комментариев не поступало.	Ответ не требуется	Информация была добавлена в Главу 4.5 отчета ОЭСВ	Информация о проекте

Наименование	Дата и место встречи	Результаты обсуждений	Высказанные опасения/проблемы	Предоставленные ответы	Как проблемы были решены / необходимые последующие действия	Предоставленная/ раскрытая информация
Подстанция Сарымай	12-13 октября, 2021 года	<p>Была проведена встреча с электриком и техническим персоналом 12 октября 2021 г., а на следующий день встреча с инженером. Сотрудники подстанции были проинформированы о Проекте, были розданы информативные материалы о Проекте (листочки). В свою очередь, Консультант получил информацию о количестве работающих на подстанции.</p> <p>Во время посещения объекта Консультанту не удалось попасть на подстанцию Сарымай для проверки вариантов доступа к ВЛ. Однако можно было проверить наличие ограничений в пределах 500 м от площадки подстанции. Доступ на станцию возможен только по специальному разрешению.</p>	Была предоставлена исходная информация. Замечаний/опасений, комментариев не поступало.	Ответ не требуется	Информация была добавлена в Главу 4.5 отчета ОЭСВ	Информация о проекте

Наименование	Дата и место встречи	Результаты обсуждений	Высказанные опасения/проблемы	Предоставленные ответы	Как проблемы были решены / необходимые последующие действия	Предоставленная/ раскрытая информация
Местные пастухи	12-16 октября, 2021 года	<p>Во время объезда вдоль предложенной линии были идентифицированы пастуха, у которых есть постройки (например, колодцы, загоны конюшни и т. д.) рядом с предлагаемой полосой отвода ВЛ. Эти пастухи также, как правило, пасут свой скот в зоне воздействия Проекта (ЗВП). Со всеми 5 пастухами было проведено ознакомительное интервью и розданы листовки, с содержанием основной информации о проекте.</p> <p>В ходе ознакомительного интервью с пастухами выяснилось, что один из пятерых пастухов круглый год находится в зоне влияния ЗВП. Остальные четыре пастуха находятся на территории Проекта с весны до поздней осени.</p>	Была предоставлена исходная информация. Замечаний/опасений, комментариев не поступало.	Ответ не требуется	Информация была добавлена в Главу 4.5 отчета ОЭСВ и в отчет по Основанию для изъятия земель и переселения	Информация о проекте
Водная (насосная) станция Навойского горно	13 октября, 2021 года	Была проведена встреча с главным инженером и двумя техническими	Была предоставлена исходная информация. Замечаний/опасений,	Ответ не требуется	Информация была добавлена в Главу 4.5 отчета ОЭСВ	Информация о проекте

Наименование	Дата и место встречи	Результаты обсуждений	Высказанные опасения/проблемы	Предоставленные ответы	Как проблемы были решены / необходимые последующие действия	Предоставленная/ раскрытая информация
мекталлургического комбината		работниками, которые являются работниками водной (насосной) станции. Им была предоставлена информация о планируемой ВЛ и листовки с основной информацией о проекте. Помимо этого, была получена информация о существующей водозаборной станции, количестве сотрудников, рабочих сменах, а также о требованиях к строительству вблизи водозаборных станций.	комментариев не поступало.			
Поселек Сарымай	13 октября, 2021 года	Была проведена встреча с лидером поселка. Лидер поселка был проинформирован о сообществе о Проекте. Листовки с информацией о Проекте были розданы местному населению. Также были получены общие сведения о социально-экономическом состоянии поселка.	Была предоставлена исходная информация. Замечаний/опасений, комментариев не поступало.	Ответ не требуется	Информация была добавлена в Главу 4.5 отчета ОЭСВ	Информация о проекте

2.3. Взаимодействие с заинтересованными сторонами ОЭСВ

В ходе посещения участка в период с 12 по 19 ноября 2021 года компанией JE были проведены встречи в следующих местах:

- поселок Нукус;
- поселок Сарымай;
- поселки Джанкельды и Калаата;
- местные постройки пастухов.

Кроме того, с рядом хокимиятов и государственных структур были установлены контакты по почте. Краткая информация об этих консультациях дается в Таблица 2: ниже.

Таблица 2: Краткая информация о встречах на этапе ОЭСВ

Наименование заинтересованной стороны	Дата и место встречи	Результаты обсуждений	Высказанные опасения/проблемы	Предоставленные ответы	Как проблемы были учтены в ОЭСВ	Предоставленная/ раскрытая информация
Пастух 1 ⁵	12 ноября, 2021 года	Была проведена индивидуальная встреча и опрос с пастухом, работающим в ООО «Джанкелды» (Лот 1). Пастух был проинформирован о проекте ВЛ и опрошен относительно условий землепользования	Была предоставлена общая информация о Проекте Никаких замечаний/опасений не было высказано	Ответа не требуется	Информация была добавлена в Часть 4.5. отчета ОЭСВ и в отчет об Основании для изъятия земель и переселения	Информация о проекте (листовки) (Приложение А)
Отдел поддержки махалли и семьи при Министерстве махалли и семьи Республики Каракалпакстан	13 ноября, 2021 года	Проведена консультация посредством телефонного разговора с главным специалистом отдела поддержки махалли и семьи Министерства махалли и семьи Республики Каракалпакстан.	Администрации Хорезмской области и Республики Каракалпакстан пересматривают границы своих областей. Весьма вероятно, что часть земли по Лот 1, которая в настоящее время принадлежит Каракалпакстану, будет передана Хорезмской области. До сих пор никаких юридических	Ответа не требуется	Команда Juru продолжает работать над решением этой проблемы и обновит соответствующую документацию, когда будет получен достаточный ответ.	Информация о Проекте была предоставлена по телефону

⁵ Примечание: имена конкретных людей, с которыми были проведены встречи не раскрываются в данной части. Полная информация о людях, на которых проект окажет влияние предоставляется в Приложении D к полной версии ПВЗС.

Наименование заинтересованной стороны	Дата и место встречи	Результаты обсуждений	Высказанные опасения/проблемы	Предоставленные ответы	Как проблемы были учтены в ОЭСВ	Предоставленная/ раскрытая информация
			доказательств предоставлено не было. По этой причине официальные лица Республики Каракалпакстан предпочитают дожидаться решения этого вопроса и только тогда дадут официальный ответ по Проекту.			
Деревня Джанкелды	15 ноября, 2021 года	Встреча с лидером деревни и беседа с местными жителями об ожидаемом строительстве ВЛ (Лот 1 и Лот 2). Консультант провел опрос среди местного населения	Никаких замечаний/опасений не было высказано	Ответа не требуется	Местное население было проинформировано о Проекте посредством социально экономического опроса (Часть 4.5. ОЭСВ)	Информация о проекте (листовки)
Деревня Калаата	15 ноября, 2021 года	Встреча с лидером деревни и беседа с местными жителями об ожидаемом строительстве ВЛ (Лот 1 и Лот 2). Консультант провел опрос среди местного населения	Никаких замечаний/опасений не было высказано	Ответа не требуется	Местное население было проинформировано о Проекте посредством социально экономического опроса (Часть 4.5. ОЭСВ)	Информация о проекте (листовки)

Наименование заинтересованной стороны	Дата и место встречи	Результаты обсуждений	Высказанные опасения/проблемы	Предоставленные ответы	Как проблемы были учтены в ОЭСВ	Предоставленная/ раскрытая информация
Пастух 2	16 ноября, 2021 года	Была проведена индивидуальная встреча и опрос с пастухом, работающим в ООО «Джанкелды» (Лот 1). Пастух был проинформирован о проекте ВЛ и опрошен относительно условий землепользования	Никаких замечаний/опасений не было высказано	Ответа не требуется	Информация была добавлена в Часть 4.5. отчета ОЭСВ и в отчет об Основании для изъятия земель и переселения	Информация о проекте (листовки)
Пастух 3	16 ноября, 2021 года (встреча с супругой пастуха) 22 ноября, 2021 года (телефонный разговор)	Была проведена индивидуальная встреча и опрос с пастухом, работающим в ООО «Джанкелды» (Лот 1). Пастух был проинформирован о проекте ВЛ и опрошен относительно условий землепользования	Была предоставлена общая информация о Проекте Никаких замечаний/опасений не было высказано	Ответа не требуется	Информация была добавлена в Часть 4.5. отчета ОЭСВ и в отчет об Основании для изъятия земель и переселения	Информация о проекте (листовки)
Поселок Сарымай	17 ноября, 2021 года	Был проведен телефонный разговор с лидером поселка Сарымай. Был проведен опрос среди местного населения об ожидаемом строительстве ВЛ (Лот 1 и Лот 2).	Никаких замечаний/опасений не было высказано	Ответа не требуется	Местное население было проинформировано о Проекте посредством социально экономического опроса (Часть 4.5. ОЭСВ)	Информация о Проекте была предоставлена по телефону

Наименование заинтересованной стороны	Дата и место встречи	Результаты обсуждений	Высказанные опасения/проблемы	Предоставленные ответы	Как проблемы были учтены в ОЭСВ	Предоставленная/ раскрытая информация
		Провели опрос среди участников сообщества.				
Махалля Нукус	19 ноября, 2021 года	Встреча с лидером деревни и беседа с местными жителями об ожидаемом строительстве ВЛ (Лот 1 и Лот 2). Консультант провел опрос среди местного населения	Никаких замечаний/опасений не было высказано	Ответа не требуется	Местное население было проинформировано о Проекте посредством социально экономического опроса (Часть 4.5. ОЭСВ)	Информация о проекте (листочки)
Государственный Комитет Республики Узбекистан Экологии и охране окружающей среды	25 ноября, 2021 года	Официальный запрос был отправлен 25 ноября 2021 года. Ответное письмо получено 06.12.2021 №03-03/1-1905. Комитет представил рекомендации, которые должны быть учтены при подготовке Национального отчета по ОВОС, и меры по смягчению последствий, которые Комитет ожидает от строительства и	Госкомитет рекомендовал следующее: 1. Работы, которые необходимо провести для подготовки Национального отчета по ОВОС; 2. Установка полетных диверторов; 3. Проведение подробных исследований биоразнообразия.	Консультант принял сведения рекомендации для сведения	Информация, используемая для информирования о воздействии на окружающую среду и мерах по смягчению последствий предоставлена в разделе 7.10 отчета ОЭСВ о биоразнообразии. Примечание: разработка Национального отчета ОВОС не входит в часть работы Juru согласно договору	Информация о Проекте и список вопросов были включены в письмо

Наименование заинтересованной стороны	Дата и место встречи	Результаты обсуждений	Высказанные опасения/проблемы	Предоставленные ответы	Как проблемы были учтены в ОЭСВ	Предоставленная/ раскрытая информация
		эксплуатации Проекта.				
Хокимият Хорезмской области	26 ноября, 2021 года	Встреча прошла в хокимияте. Хокимият района Тупроккала предоставил информацию о собственности на землю планируемой территории проекта ВЛ.	Хокимият в соответствии с Постановлением РУз от 09.02.2020г. ПФ-6059 «О мерах по развитию шелководства и шерстяной промышленности в Республике Узбекистан» проинформировал Консультанта о том, что пастбищные угодья на территории Узбекистана принадлежат Комитету по развитию шелководства и шерстяной промышленности. Никаких замечаний/опасений не было высказано	Ответа не требуется	Информация, используемая для информирования о воздействиях отвода земли и мерах по смягчению последствий приведена в разделе 7.14 отчета ОЭСВ и отчете Основ для изъятия земель и переселения	Информация о проекте (листовки)

Наименование заинтересованной стороны	Дата и место встречи	Результаты обсуждений	Высказанные опасения/проблемы	Предоставленные ответы	Как проблемы были учтены в ОЭСВ	Предоставленная/ раскрытая информация
Хакимият Бухарской области	26 ноября, 2021 года	Официальный запрос отправлен в хакимият и официальный ответ на письмо получен в декабре 2021 года. Кадастровое агентство Гиждуванского района официально дало ответ по поводу права собственности на землю 10 декабря 2021 года.	Хакимият проинформировал Консультанта о том, что земли для планирования строительства Проекта и местные окрестности, отведены Комитету по развитию шелководства и шерстяной промышленности в постоянное пользование. Никаких замечаний/опасений не было высказано	Ответа не требуется	Информация, используемая для информирования о воздействиях отвода земли и мерах по смягчению последствий приведена в разделе 7.14 отчета ОЭСВ и отчете Основ для изъятия земель и переселения	Информация и Проект и вопросы для были включены в письмо
Министерство занятости и трудовых отношений Республики Узбекистан	26 ноября, 2021 года	Официальное письмо-запрос, направленное в Министерство в ноябре 2021 года. Ответ на письмо, полученное 7 декабря 2021 г. В официальном ответе указан ряд требований, которым необходимо следовать.	Министерство предоставило перечень правовых актов, которые необходимо соблюдать при реализации Проекта для обеспечения безопасных условий труда при проведении строительных работ.	Ответа не требуется	Перечень нормативно-правовых актов, предложенный Министерством, был включен в разделы отчетов ОЭСВ и ПЭСУ	Информация о Проект и вопросы были включены в письмо

Наименование заинтересованной стороны	Дата и место встречи	Результаты обсуждений	Высказанные опасения/проблемы	Предоставленные ответы	Как проблемы были учтены в ОЭСВ	Предоставленная/ раскрытая информация
Министерство Здравоохранения (или МЗРУ)	26 ноября, 2021 года	<p>Официальный запрос направлен в МЗРУ 26 ноября 2021 года.</p> <p>Ответ на официальный запрос пока не получен. Консультант не смог получить ответа по даже по телефонному звонку.</p>	Ожидается ответ	Ответа не требуется	НЭСУ должен будет связать с МЗРУ для получения ответа	Информация о Проекте и вопросы были включены в письмо
Институт Археологии при Академии Наук РУз	26 ноября, 2021 года	<p>Официальный запрос направлен в Институт археологии Академии наук Республики Узбекистан 26 ноября 2021 года.</p> <p>Ответ от Института получен 1 декабря 2021 г..</p>	<p>Институт сообщил о следующем:</p> <p>В рамках проекта рекомендуется изучить точки 1-12 на 120-километровом участке ВЛЭП (Участок 1). Институт не располагает информацией об археологических находках на планируемой трассе ВЛ.</p> <p>Воздействия на археологические памятники на запланированном маршруте ВЛЭП (Участок 2) нет.</p> <p>На запланированном маршруте ВЛЭП нет никакого воздействия</p>	Ответа не требуется	Информация, используемая для информирования о воздействии на культурное наследие и мерах по смягчению последствий предоставлена в разделе 7.15 отчета ОЭСВ	Информация о Проекте и вопросы были включены в письмо

Наименование заинтересованной стороны	Дата и место встречи	Результаты обсуждений	Высказанные опасения/проблемы	Предоставленные ответы	Как проблемы были учтены в ОЭСВ	Предоставленная/ раскрытая информация
			на археологические памятники (участок 2)			
Национальный центр археологии	26 ноября, 2021 года	Официальное письмо было отправлено 26 ноября 2021 года. Ответное письмо было получено 1 декабря 2021 года № 416.	Центр подтвердил отсутствие археологического воздействия строительства участка 2 на близлежащие археологические памятники. Центр порекомендовал проведение археологических исследований вдоль участка 1, так как этот участок еще не изучен, или осуществлять археологический надзор при земляных работах.	Ответа не требуется	Информация, используемая для информирования о воздействии на культурное наследие и мерах по смягчению последствий предоставлена в разделе 7.15 отчета ОЭСВ	Информация о Проекте и вопросы были включены в письмо
Агентство культурного наследия при Министерстве спорта и туризма Республики Узбекистан	26 ноября, 2021 года	Официальное письмо отправлено 26 ноября 2021 года. Ответное письмо получено от подведомственного управления Агентства культурного наследия по Хорезмской и Навоийской областям	Хорезмская и Навоийская области подтвердили отсутствие близлежащих объектов культурного наследия вдоль участка 1 и участка 2. При этом Бухарское управление обратилось к Проекту с просьбой рассмотреть вопрос о	Ответа не требуется	Информация, используемая для информирования о воздействии на культурное наследие и мерах по смягчению последствий предоставлена в разделе 7.15 отчета ОЭСВ.	Информация о Проекте и вопросы были включены в письмо

Наименование заинтересованной стороны	Дата и место встречи	Результаты обсуждений	Высказанные опасения/проблемы	Предоставленные ответы	Как проблемы были учтены в ОЭСВ	Предоставленная/ раскрытая информация
		Бухарского управления 3 декабря 2021 года №14-09/357.	предоставлении буферных зон для выявленных мест археологического значения вдоль участка 2.		Карта с расположением находок вдоль участка 2 включена в отчет ОЭСВ	
АО «Узтрансгаз»	26 ноября, 2021 года	Официальный запрос направлен в «Узтрансгаз» 26 ноября 2021 года. «Узтрансгаз» пока не ответил.	Ожидается ответ	Ответа не требуется	НЭСУ должен будет связать с АО «Узтрансгаз» для получения ответа	Информация о Проекте и вопросы были включены в письмо
АО «Узтелеком»	26 ноября, 2021 года	Письмо-запрос отправлено в АО «Узтелеком» в ноябре 2021 года. Ответ от АО «Узтелеком» получен 1 декабря 2021 года. По информации, предоставленной по трассе А380 проходит линия связи. Его расстояние от планируемой трассы ВЛЭП составляет примерно 500 метров (участок 1).	«Узтелеком» предоставил перечень технических условий, которые необходимо соблюдать при строительстве, если трасса будет проходить вблизи оптоволоконного кабеля.	Ответа не требуется	Дизайн проекта и выбор маршрута были подготовлены с учетом безопасного расстояния от оптоволоконного кабеля.	Информация о Проекте и вопросы были включены в письмо
Навоинский горно металлургический комбинат	26 ноября, 2021 года	Официальный запрос направлен в Навоийскую	Ожидается ответ	Ответа не требуется	НЭСУ должен будет связать с комбинатом для получения ответа	Информация о Проекте и вопросы были включены в письмо

Наименование заинтересованной стороны	Дата и место встречи	Результаты обсуждений	Высказанные опасения/проблемы	Предоставленные ответы	Как проблемы были учтены в ОЭСВ	Предоставленная/ раскрытая информация
(Водонасосная станция комбината)		горнодобывающую компанию. Представитель компании позвонил JE, чтобы сообщить им, что официальный ответ подлежит утверждению представителями правления компании, но предоставил устный ответ на письмо.				
АО «Узбекистон темир йуллари	26 ноября, 2021 года	Официальный запрос направлен в АО «Узбекистон темир йуллари». Официального ответа на письмо пока не получено.	Ожидается ответ	Ответа не требуется	НЭСУ должен будет связать с АО «Узбекистон Темир йуллари» для получения ответа	Информация о Проекте и вопросы были включены в письмо
Навоинский горно металлургический комбинат	6 и 10 декабря, 2021 года	Телефонный разговор со специалистами Ильхомом Мухторовым и Санджаром Дустмуродовым был проведен 6 декабря и 10 декабря 2021 года. Были даны разъяснения по поводу	Письменный ответ на вопрос предоставлен по приложению Телеграмм (без ответного письма на официальном бланке)	Ответа не требуется	Комбинат предложил уточнить окончательные координаты по Лот 1, а затем проверить, не ожидается ли пересечение водопровода с Лот 1.	Информация о Проекте и вопросы были включены в письмо

Наименование заинтересованной стороны	Дата и место встречи	Результаты обсуждений	Высказанные опасения/проблемы	Предоставленные ответы	Как проблемы были учтены в ОЭСВ	Предоставленная/ раскрытая информация
		отправленного письма.				
АО «Узбекистон темир йуллари»	10 декабря, 2021 года	10 декабря состоялся телефонный разговор со старшим специалистом Минэнерго Александром Сукниным, в ходе которого были даны разъяснения по поводу отправленного письма. Ожидается ответ	Ответ ожидается	Ответа требуется не	НЭСУ должен будет связать с АО «Узбекистон Темир йуллари» для получения ответа	Информация о Проекте была предоставлена по телефонному разговору
Специалист Совета Министров Республики Каракалпакстан	10 декабря, 2021 года	Телефонный разговор 10 декабря, 2021	Установлено, что Участок 1 административно не пересекает территорию Турткульского района согласно ЗРУ-635 «Об административно-территориальном устройстве РУз». Однако общественные консультации показали, что никакие кадастровые изменения не были утверждены, и Турткульский район все еще находится в	Ответа требуется не	Хакимият района Турткуль был включен в матрицу заинтересованных сторон	Информация о Проекте была предоставлена по телефонному разговору

Наименование заинтересованной стороны	Дата и место встречи	Результаты обсуждений	Высказанные опасения/проблемы	Предоставленные ответы	Как проблемы были учтены в ОЭСВ	Предоставленная/ раскрытая информация
			матрице заинтересованных сторон.			
Национальный Центр Археологии	Zoom встреча 10 февраля, 2022	Встреча была проведена с участием представителя НЕСУ Азизбека Ботирова. В ходе встречи был обсужден предложенный маршрут Проекта, а также рекомендация Центра о проведении дополнительных исследований вдоль маршрута. По итогам было принято решение об организации и решение данного вопроса, как только утвердятся окончательный маршрут ВЛЭП.	Никаких замечаний/опасений не было высказано	Ответа не требуется	-	Информация о Проекте была предоставлена во время встречи

На Рис. 7 представлен обзор мест проведения мероприятий по взаимодействию с заинтересованными сторонами, проведенных на сегодняшний день относительно маршрутов ВЛЭП.

Рис. 7 Место проведения взаимодействия с заинтересованными сторонами, завершено на сегодняшний день

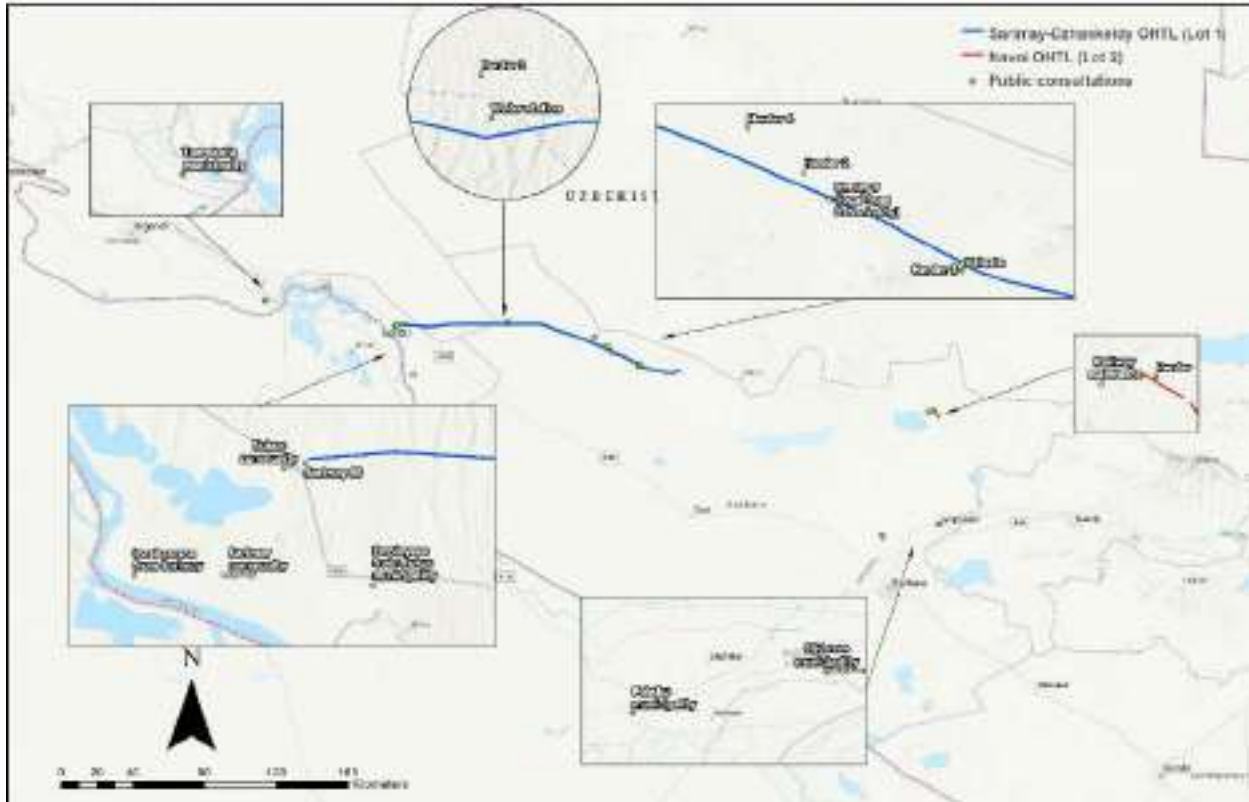

2.4. Общественные слушания

Раскрытие информации по проекту ОЭСВ было завершено в период с 10 по 13 января 2022 года. Были организованы общественные встречи с ответственными организациями, землепользователями, а также жителями ближайших к Проекту населенных пунктов для информирования о результатах ОЭСВ. Проект ОЭСВ (Том II) и проект НТР (Том I) были разосланы на рассмотрение для облегчения обсуждения с заинтересованными сторонами выводов ОВОСС и для внесения вклада в окончательную доработку проекта окончательного отчета ОЭСВ для более широкого раскрытия. Протоколы этих консультаций представлены в Таблица 3. Отчеты о посещаемости и протоколы собраний представлены в Приложении В.

Таблица 3: Результаты общественных слушаний

Наименование	Дата и место встречи	Результаты обсуждений	Высказанные замечания/опасения	Предоставленный ответ	Как проблемы были учтены в ОЭСВ	Предоставленная информация о проекте
Хакимият Гиждуванского района (Участок 2)	10 января, 2022 года	Компания JE предоставила общую информацию о Проекте, т. е. о его местонахождении, компонентах проекта, проведенных экологических и социальных исследованиях, ожидаемых воздействиях и предлагаемых мерах по смягчению последствий.	Участники встречи подняли следующие вопросы: <ul style="list-style-type: none"> • Какова общая сумма кредита для предлагаемого проекта? • Вы знаете, сколько времени продлятся строительные работы? • Какие организации /заинтересованные стороны вы планируете вовлечь? 	Компания JE предоставила следующие ответы: <ul style="list-style-type: none"> • В настоящее время нет информации о бюджете, который потребуется для строительства Проекта. Перед предоставлением кредита ЕБРР необходимо оценить экологические и социальные последствия. • На данный момент нет точных сроков строительства Проекта. Во-первых, НЭСУ необходимо убедиться, что маршрут ВЛ не окажет существенного влияния на текущее состояние окружающей среды, включая биоразнообразие. • Список местных заинтересованных сторон был предоставлен в качестве примера заинтересованных сторон, вовлеченных в проект. Компания JE подготовила список заинтересованных сторон, с которыми следует проконсультироваться на основе результатов картирования 	Дополнений не требуется. График реализации проекта включен в раздел 2.7.7 отчета ОЭСВ, а список заинтересованных сторон проекта перечислены в разделе 4 настоящего ПВЗС.	Нетехническое резюме, ОЭСВ, презентация о Проекте, брошюра о Проекте

Наименование	Дата и место встречи	Результаты обсуждений	Высказанные замечания/опасения	Предоставленный ответ	Как проблемы были учтены в ОЭСВ	Предоставленная информация о проекте
				экологических и социальных объектов на этапе определения объема работ.		
Peshku district municipality officials (Участок 1)	10 января, 2022 года	Компания JE предоставила общую информацию о Проекте, т. е. о его местонахождении, компонентах проекта, проведенных экологических и социальных исследованиях, ожидаемых воздействиях и предлагаемых мерах по смягчению последствий.	Участники встречи подняли следующие вопросы: <ul style="list-style-type: none"> • Кто будет финансировать строительство этого Проекта? • Известно ли, какая компания будет отвечать за строительство ВЛ? Доступна ли эта информация на данный момент? • Не могли бы вы сообщить нам, пожалуйста, напряжение ВЛЭП, на которой строится планируемый Проект? 	Компания JE предоставила следующие ответы: <ul style="list-style-type: none"> • ЕБРР рассматривает возможность предоставления кредита для финансирования данного проекта. • На данный момент точные даты реализации проекта еще не установлены. Однако, вся информация относительно реализации проекта будет регулярно размещаться на веб-странице НЭСУ. • Оба участка ВЛЭП будут иметь мощность 500 кВ. Лот 1 будет соединять существующую подстанцию Сарымай с проектируемой ветровой электростанцией Джанкелды мощностью 500 МВ. Лот 2 будет соединять существующую подстанцию Навойнской ТЭС с проектируемой ветровой электростанцией Баш мощностью 500 МВ и 	Дополнений не требуется. График реализации проекта включен в раздел 2.7.7 отчета ОЭСВ. Информация о Проекте предоставлена в разделе 1 данного ПВЗС	Нетехническое резюме, ОЭСВ, презентация о Проекте, брошюра о Проекте

Наименование	Дата и место встречи	Результаты обсуждений	Высказанные замечания/опасения	Предоставленный ответ	Как проблемы были учтены в ОЭСВ	Предоставленная информация о проекте
				существующую подстанцию Мурунтау.		
Деревня Джанкелды – встреча с женским населением	11 января, 2022 года	Компания JE предоставила общую информацию о Проекте, т. е. о его местонахождении, компонентах проекта, проведенных экологических и социальных исследованиях, ожидаемых воздействиях и предлагаемых мерах по смягчению последствий.	Во время встречи не поступило никаких жалоб или вопросов.	Ответа не требуется	Дополнений не требуется.	Нетехническое резюме, ОЭСВ, презентация о Проекте, брошюра о Проекте
Деревня Джанкелды – встреча с мужским населением	11 января, 2022 года	Компания JE предоставила общую информацию о Проекте, т. е. о его местонахождении, компонентах проекта, проведенных экологических и социальных исследованиях, ожидаемых воздействиях и предлагаемых мерах по	Участники спросили следующие вопросы: <ul style="list-style-type: none"> • Какие Проект будет иметь социальные воздействия, • Будет ли влияние на пастбищные земли, где местное население ведет выпас скота? • Будет ли потребность в найме на работу местного населения? 	Компания JE предоставила следующие ответы: <ul style="list-style-type: none"> • Представлено краткое описание социальных рисков Проекта. Важно отметить, что все вышеперечисленные воздействия оцениваются как «низкий и средний» риск. Проект не окажет никакого влияния на культурное наследие. Все воздействия Проекта были оценены в ОЭСВ, результаты которого будут 	Дополнений не требуется. Социальные выгоды проекта включены в раздел 7, воздействие на пастухов - раздел 7.14, а местная рабочая сила включена в раздел 7.11. отчета ОЭСВ	Нетехническое резюме, ОЭСВ, презентация о Проекте, брошюра о Проекте

Наименование	Дата и место встречи	Результаты обсуждений	Высказанные замечания/опасения	Предоставленный ответ	Как проблемы были учтены в ОЭСВ	Предоставленная информация о проекте
		смягчению последствий.		обнародованы, и разработчик Проекта будет строго следовать предложенным мерам по снижению воздействия <ul style="list-style-type: none"> Да, Проект ограничит выпас скота вдоль маршрута во время строительства. Наше посещение участка показало, что только три скотовода на Лот 1 будут затронуты пастбищами. В зависимости от потребностей Проекта, НЭСУ может объявить о вакансиях в период строительства. 		
Деревня Калаата – встреча с мужским населением	11 января, 2022 года	Компания JE предоставила общую информацию о Проекте, т. е. о его местонахождении, компонентах проекта, проведенных экологических и социальных исследованиях, ожидаемых воздействиях и предлагаемых мерах по смягчению последствий.	Участники спросили следующие вопросы: <ul style="list-style-type: none"> Когда начнется строительство Проекта? Какие предусматриваются позитивные воздействия для деревни Калаата, во время строительства проекта? 	Компания JE предоставила следующие ответы: <ul style="list-style-type: none"> Проект находится на стадии планирования. Ожидается, что строительство начнется в 2023 году, а окончание строительства — в 2024 году. Проект предполагает улучшение энергосистемы Узбекистана, обеспечение бесперебойного электроснабжения и подключение к возобновляемой электростанции, которая 	Дополнений не требуется. График реализации проекта включен в раздел 2.7.7 отчета ОЭСВ. Преимущества проекта предоставлены в разделе 2.1., и местная рабочая сила в разделе 7.11 отчета ОЭСВ	Нетехническое резюме, ОЭСВ, презентация о Проекте, брошюра о Проекте

Наименование	Дата и место встречи	Результаты обсуждений	Высказанные замечания/опасения	Предоставленный ответ	Как проблемы были учтены в ОЭСВ	Предоставленная информация о проекте
				будет построена в близости. • В зависимости от потребностей Проекта, НЭСУ может объявить о вакансиях в период строительства.		
Деревня Калаата – встреча с женским населением	11 января, 2022 года	Компания JE предоставила общую информацию о Проекте, т. е. о его местонахождении, компонентах проекта, проведенных экологических и социальных исследованиях, ожидаемых воздействиях и предлагаемых мерах по смягчению последствий.	Во время встречи не поступило никаких жалоб или вопросов	Ответа не требуется	Дополнений не требуется	Нетехническое резюме, ОЭСВ, презентация о Проекте, брошюра о Проекте
Пастухи 1-5 (вдоль линии участка 1)6	11-13 января, 2022 года	Компания JE предоставила общую информацию о Проекте, т. е. о его местонахождении, компонентах проекта, проведенных экологических и	Во время встречи не поступило никаких жалоб или вопросов.	Ответа не требуется	Дополнений не требуется	Презентация о Проекте, брошюра о Проекте

6 **Примечание:** в радиусе 1 км вдоль ЛОТ 2 нет пастухов

Наименование	Дата и место встречи	Результаты обсуждений	Высказанные замечания/опасения	Предоставленный ответ	Как проблемы были учтены в ОЭСВ	Предоставленная информация о проекте
		социальных исследованиях, ожидаемых воздействиях и предлагаемых мерах по смягчению последствий.				
Махалля Нукус - встреча с представителями следующих групп: - молодежь и безработные; -пожилые;	12 января, 2022 года С мужчинами	Компания JE предоставила общую информацию о Проекте, т. е. о его местонахождении, компонентах проекта, проведенных экологических и социальных исследованиях, ожидаемых воздействиях и предлагаемых мерах по смягчению последствий.	Во время встречи не поступило никаких жалоб или вопросов.	Ответа не требуется	Дополнений не требуется	Нетехническое резюме, ОЭСВ, презентация о Проекте, брошюра о Проекте
Махалля Нукус – встреча с женским населением	12 января, 2022 года С женщинами	Компания JE предоставила общую информацию о Проекте, т. е. о его местонахождении, компонентах проекта, проведенных экологических и социальных исследованиях, ожидаемых	Во время встречи не поступило никаких жалоб или вопросов.	Ответа не требуется	Дополнений не требуется	Нетехническое резюме, ОЭСВ, презентация о Проекте, брошюра о Проекте

Наименование	Дата и место встречи	Результаты обсуждений	Высказанные замечания/опасения	Предоставленный ответ	Как проблемы были учтены в ОЭСВ	Предоставленная информация о проекте
		воздействиях и предлагаемых мерах по смягчению последствий.				
Поселок Сарымай, включая представителей: - молодежи и безработных; - пожилых людей	12 января, 2022 года С мужчинами	Компания JE предоставила общую информацию о Проекте, т. е. о его местонахождении, компонентах проекта, проведенных экологических и социальных исследованиях, ожидаемых воздействиях и предлагаемых мерах по смягчению последствий.	Во время встречи не поступило никаких жалоб или вопросов.	Ответа не требуется	Дополнений не требуется	Нетехническое резюме, ОЭСВ, презентация о Проекте, брошюра о Проекте
Отдел по женским вопросам махаллинского комитета	12 января, 2022 года	Была предоставлена информация о Проекте.	Отдел проинформировал, что женщины не принимают участие на мероприятиях по культурным соображениям.	Ответа не требуется	Данный ПВЗС был дополнен мерами по включению женского населения Сарымая.	Нетехническое резюме, ОЭСВ, презентация о Проекте, брошюра о Проекте
Женское население поселка Сарымай	12 января, 2022 года	Был совершен обход по домам и информирование женского населения о Проекте	Во время встречи не поступило никаких жалоб или вопросов.	Ответа не требуется	Данный ПВЗС был дополнен мерами по вовлечению женского населения Саримая.	Брошюры о Проекте

Наименование	Дата и место встречи	Результаты обсуждений	Высказанные замечания/опасения	Предоставленный ответ	Как проблемы были учтены в ОЭСВ	Предоставленная информация о проекте
Хакимият района Тупрокалла (Лот 1)	12 января, 2022 года	Компания JE предоставила общую информацию о Проекте, т. е. о его местонахождении, компонентах проекта, проведенных экологических и социальных исследованиях, ожидаемых воздействиях и предлагаемых мерах по смягчению последствий.	Во время встречи не поступило никаких жалоб или вопросов. Кадастровый отдел хакимията проинформировал о том, что территориальных изменений пока не было. Вследствие чего, участок 1 административно пересекает и территорию Турткульского района.	Ответа не требуется	Дополнений не требуется	Нетехническое резюме, ОЭСВ, презентация о Проекте, брошюра о Проекте
Государственный комитет по шелководству и шерстяной промышленности Республики Узбекистан	14 февраля 2022 года					

3. Требования к взаимодействию с заинтересованными сторонами

3.1. Обзор

Когда речь идет о реализации ПВЗС, необходимо обеспечить соблюдение всех законодательных требований и процедур. Проект должен будет соответствовать законодательным требованиям Узбекистана, а также Требованиям к реализации ЕБРР, кратко изложенным в разделах ниже.

3.2. Национальные требования

Согласно законодательству Узбекистана взаимодействие с заинтересованными сторонами и коммуникации по проекту не требуется. Национальное законодательство не обязывает разработчиков проектов проводить консультации для оценки возможного воздействия проекта на местное население и бизнес, также не требуется раскрытие результатов экологической оценки.

Однако, согласно постановлению Кабинета Министров №541 "О дальнейшем совершенствовании механизма оценки воздействия на окружающую среду в Республике Узбекистан", требуется, чтобы в рамках проекта проводились общественные слушания с соответствующими организациями, а также местными сообществами для получения их поддержки в отношении реализации проекта. Общественные слушания необходимо записывать, документировать и подтверждать подписями участников. Это требование является обязательным только для проектов категорий I и II. Как указано в главе 1.1, данный Проект относится к категории I, поэтому это требование применимо. За проведение общественных слушаний будет отвечать организация, которая проводит национальную ОВОС.

3.3. Требования к реализации ЕБРР

Требование к реализации 10 ЕБРР (TR10) требует определения заинтересованных сторон и установления взаимодействия с ними. Все коммуникации, а также выявленные заинтересованные стороны должны быть задокументированы в Плане взаимодействия с заинтересованными сторонами (ПВЗС), который подлежит публичному раскрытию.

Масштаб взаимодействия, требуемый в соответствии с TR10, зависит от характера проекта, а также от необходимости получения исходной информации для определения возможных рисков и воздействий проекта.

TR10 устанавливает следующие ключевые элементы для взаимодействия с заинтересованными сторонами:

- выявление и анализ заинтересованных сторон;
- планирование взаимодействия с заинтересованными сторонами;

- раскрытие информации;
- консультации и участие;
- механизм подачи и рассмотрения жалоб;
- постоянная отчетность перед соответствующими заинтересованными сторонами.

ОЭСВ категории I также необходимо раскрывать в течение 120 дней до начала финансирования проекта. Как указано в Главе 1.1, данный Проект относится к категории I, поэтому данное требование применимо.

4. Выявление заинтересованных сторон и методы коммуникации

4.1. Обзор

Заинтересованными сторонами можно считать лица, группы или организации, на которых Проект воздействует прямо или косвенно, а также тех, кто может иметь интересы в Проекте. Заинтересованные стороны, имеющие интерес к Проекту, могут иметь возможность положительно или отрицательно повлиять на его результат.

Настоящий ПВЗС включает матрицу взаимодействия с заинтересованными сторонами (см. Таблица 4: 4), состоящую из отдельных лиц, сообществ, организаций и государственных учреждений, которые считаются заинтересованными сторонами проекта ВЛЭП С-Д. Матрица взаимодействия с заинтересованными сторонами основана на результатах консультаций во время посещения участка на этапе предварительной оценки и должна быть изменена или модифицирована, т.е. могут добавляться новые группы заинтересованных сторон или удаляться существующие, в течение жизненного цикла Проекта, поскольку заинтересованные стороны и их интерес к Проекту могут меняться.

Путем применения систематического подхода, текущая матрица заинтересованных сторон была классифицирована на три основные категории в зависимости от типа интереса:

- (A) Затрагиваемые/подвергаемые воздействию заинтересованные стороны (они могут быть прямо или косвенно затронуты Проектом).
- (I) Заинтересованные стороны (т.е. заинтересованные стороны, которые имеют определенный интерес в Проекте, т.е. бенефициары Проекта, НПО, гражданское общество).
- (D) Заинтересованные стороны, принимающие решения (группы/лица/организации, которые принимают решение относительно Проекта, например, кредиторы Проекта, местные регулирующие органы и т.д.).

ОЭСВ проектов категории A также необходимо раскрывать в общей сложности за 120 дней до финансирования проекта. Как упоминалось в главе 1.1. Данный проект считается категорией A, поэтому это требование будет применяться.

4.2. Выявление заинтересованных сторон

ВЛЭП С-Д разделена на два участка, Участок 1 и Участок 2. Если не указано, анализ заинтересованных сторон относится к обоим участкам. Информация о заинтересованных сторонах, включенная в Таблица 4, основана на результатах посещения объекта в период с 12 по 16 ноября 2021 года, и результатах опросов затрагиваемых проектом лиц (ЗПЛ) в поселках Сарымай и Нукус Тупроққалинського района Хорезмской области и поселках Джанкельды и Калаата Пешкунского района Бухарской области проведенных одновременно, а также общественных собраний и ФГД, проведенных 10-12 января 2022 года. На этапе подготовки ОЭСВ были проведены консультации с выявленными заинтересованными сторонами, которые представлены в таблице ниже:

Таблица 4: Матрица взаимодействия с заинтересованными сторонами

Группа заинтересованных сторон	Заинтересованные стороны	Отношение к проекту: “затрагиваемые лица” (A), “лица, имеющие интерес” (I), или лица, принимающие решения (D)	Метод коммуникации
<p>Непосредственно затрагиваемые сообщества (местные поселки, и землепользователи)</p>	Поселок Нукус (Участок 1)	<p>A/I: Ближайшие к планируемому маршруту ВЛЭП населенные пункты, которые могут быть затронуты строительными работами, и подвержены потенциальному негативному воздействию от строительной деятельности, такому как повышенный уровень пыли, шум и отвод земель.</p>	<p>Личные встречи / встречи с общественностью / общественные слушания / телефонные звонки / телеграм канал / письменная переписка / обход в деревне/ раздача брошюр / социальные сети</p>
	Поселок Сарымай (Участок 1)		
	Поселок Джанкельды (Участок 1)		
	Поселок Калаата (Участок 1)		
	Пастухи 1-3 (Участок 1)		
	Государственный комитет по шелководству и развитию шерстяной промышленности – землевладелец		
	ООО «Кокча» (Участок 2) - подведомственная организация Комитета/арендатор земли		
<p>Владельцы непосредственно затрагиваемой инфраструктуры</p>	<p>Навоийский горно-металлургический комбинат, (отвечает за водопроводы (Участок 1); водонапорную станцию (Участок 1); систему аварийного водоотведения (через каждые 500 метров/ 1 км))</p>	<p>A/I: Местные структуры, которые могут потребовать от Проекта соблюдения определенных стандартов в ходе строительства, во избежание любых негативных последствий/ чрезвычайных ситуаций в результате строительства.</p>	<p>Личные встречи/ / телефонные звонки/ телеграм канал/ письменная переписка</p>

Группа заинтересованных сторон	Заинтересованные стороны	Отношение к проекту: “затрагиваемые лица” (A), “лица, имеющие интерес” (I), или лица, принимающие решения (D)	Метод коммуникации
	<p>НЭСУ (владелец существующих линий электропередач)</p> <p>Владельцы горнодобывающих участков⁷⁷ (принадлежат физическим/частным юридическим лицам)</p> <p>АО " Узбекистон темир йуллари", (владелец двух железнодорожных веток "один переезд" рядом с Участком 1, который идет параллельно с предлагаемым маршрутом ВЛЭП, и один со станцией рядом с Участком 2.</p>	<p>В инфраструктуре также могут работать временные или постоянные работники, подвергаемые воздействию строительства.</p>	
<p>Раисы махаллинских комитетов</p>	<p>Раис махаллинского комитета поселка «Нукус» (Участок 1)</p> <p>Раис махаллинского комитета поселка «Сарымай» (Участок 1)</p> <p>Раис махаллинских комитетов поселков Калаата и Джанкельды (Участок 2)</p>	<p>A/D: Несут ответственность за затрагиваемые сообщества и могут повлиять на информацию, полученную членами сообщества о Проекте.</p>	<p>Личные встречи / встречи с общественностью / общественные слушания / телефонные звонки / телеграм канал/ письменная переписка.</p>
<p>Косвенно затрагиваемые сообщества (на более обширной территории)</p>	<p>Поселок Агитма (Участок 2)</p> <p>Поселок Коклам (Участок 2)</p>	<p>A/I: Сообщества могут пострадать от притока рабочих, а также от транспортных задержек. Они также могут получить выгоду</p>	<p>Встречи с общественностью / телефонные звонки /</p>

⁷⁷ Необходимо отметить, что контроль за деятельностью осуществляет Государственный комитет по геологии и минеральным ресурсам Республики Узбекистан. Комитет распределяет участки для добычи полезных ископаемых между юридическими и физическими лицами.

Группа заинтересованных сторон	Заинтересованные стороны	Отношение к проекту: “затрагиваемые лица” (A), “лица, имеющие интерес” (I), или лица, принимающие решения (D)	Метод коммуникации
	Поселок Чолобод (Участок 2)	от проекта через трудоустройство и закупочную деятельность.	раздача брошюр / телеграм канал/ социальные медиа.
Уязвимые группы и женщины	Женщины	А: Женщины, занимающиеся выпасом скота, могут не иметь доступа к информации о Проекте.	Личные встречи / встречи с общественностью / общественные слушания / телефонные звонки / письменная переписка / телеграм канал/ обход/ социальные сети.
	Молодежь/дети	А: Молодежь и дети, которые могут быть вовлечены в пастушескую деятельность (члены семей пастухов обычно помогают им). Кроме того, в определенные сезоны семьи, как правило, живут в поселениях на территории или рядом с ЗВ Проекта.	
	Пожилые люди и инвалиды	А. В случае воздействия Проекта данные лица могут не иметь возможности посещать все встречи с общественностью и участвовать в планировании Проекта.	
	Неграмотные или полуграмотные	А. Данные лица могут быть неспособны понять всю информацию, предоставляемую о Проекте, и им потребуется помощь.	
Работники и рабочая сила	Работники пастухов	А: Могут потерять работу, если потребуется переселение пастухов	Личные встречи / встречи с общественностью /

Группа заинтересованных сторон	Заинтересованные стороны	Отношение к проекту: “затрагиваемые лица” (A), “лица, имеющие интерес” (I), или лица, принимающие решения (D)	Метод коммуникации
	Непосредственно затрагиваемые работники инфраструктуры (например, работники шахт или водонапорных станций)	A: На них могут воздействовать строительные работы, например, пыль или движение транспорта.	социальные сети/ телеграм канал/ телефонные звонки.
Промышленность и бизнес	Поставщик газа метан (Сарымай) ⁸	A: На основного поставщика газа (расположен в Сарымае) может воздействовать движение транспорта во время транспортировки оборудования.	Личные встречи / встречи с общественностью / общественные слушания / телеграм канал/ телефонные звонки.
	Столовые (в пределах 1 км от Проектной площадки расположены две столовые, а еще четыре - на расстоянии 2-5 км от Проектной площадки)	A/I: На поставки продовольствия может повлиять движение транспорта во время транспортировки оборудования. Во время строительных работ столовые могут посещать рабочие.	
Государственные органы	АО «Узтрансгаз»	D: Необходимо проконсультироваться для получения информации о строительных мерах по предотвращению нарушения газопроводов.	Личные встречи / встречи с общественностью / телефонные звонки / письменная переписка.
	АО «Узтелеком»	D: Необходимо проконсультироваться для получения информации о мерах по строительству во избежание нарушения линий связи.	

⁸ Компания-поставщик метанового газа будет определена на этапе консультаций ОЭСВ

Группа заинтересованных сторон	Заинтересованные стороны	Отношение к проекту: “затрагиваемые лица” (A), “лица, имеющие интерес” (I), или лица, принимающие решения (D)	Метод коммуникации
Государственные органы власти	АО "НЭСУ"	D: Ответственный за разработку проекта.	Личные встречи / телефонные звонки / письменная переписка
	Министерство охраны труда и социальной защиты населения	I: Консультант, уполномоченный законом.	Письменная переписка
	Министерство здравоохранения (или Минздрав)	I: Консультанты, уполномоченные законом. Кроме того, защита безопасности сотрудников и населения. Отвечает за создание санитарно-защитных зон вокруг ВЛЭП.	Письменная переписка
	Государственный комитет Республики Узбекистан по экологии и охране окружающей среды	D: Консультанты, уполномоченные законом. Контролируют национальную экологическую политику (см. следующие строки) и стандарты защиты. Отвечает за утверждение ОВОС.	Личные встречи/ телефонные звонки/ письменная переписка
	Государственный комитет Республики Узбекистан по геологии и минеральным ресурсам (Госкомгеология)	D: Утверждает разрешения на конкретные виды деятельности, осуществляемые на территории.	Личные встречи/ телефонные звонки/ письменная переписка
	Национальный центр археологии	D: Чтобы подтвердить наличие объектов или мест, имеющих археологическое значение.	Личные встречи/ телефонные звонки/ письменная переписка.

Группа заинтересованных сторон	Заинтересованные стороны	Отношение к проекту: “затрагиваемые лица” (A), “лица, имеющие интерес” (I), или лица, принимающие решения (D)	Метод коммуникации
	Агентство по культурному наследию при Министерстве спорта и туризма Республики Узбекистан	D: Чтобы подтвердить наличие объектов или мест, имеющих культурное значение.	Личные встречи/ телефонные звонки/ письменная переписка.
Управления областных / муниципальных / местных органов власти - все уровни (от высшего до низшего)	Хокимият Хорезмской области	A/D: Будет принимать решения о выделении земли и реализации Проекта.	Личные встречи/ телефонные звонки/ письменная переписка.
	Хокимият Бухарской области	A/D: Будет принимать решения о выделении земли и реализации Проекта.	
	Хокимият Пешкунского района	A/D: Будет принимать решения о выделении земли и реализации Проекта.	
	Хокимият Гиждуванского района	A: Будет принимать решения о выделении земли и реализации Проекта.	
	Хокимият Турткульского района	A: Будет принимать решения о выделении земли и реализации Проекта.	
Гражданское общество, НПО, исследовательские органы	НПО, работающие в регионах, например, Общество охраны птиц Узбекистана (Bird Life)	I: В зависимости от основной цели конкретной НПО.	Личные встречи/ телефонные звонки/ письменная переписка/ социальные сети
СМИ	Региональные и местные средства массовой информации (газеты, радио, телевидение по мере необходимости)	I: Потребуется участие в распространении информации о Проекте.	Письменная переписка/телефонные звонки..

Группа заинтересованных сторон	Заинтересованные стороны	Отношение к проекту: “затрагиваемые лица” (A), “лица, имеющие интерес” (I), или лица, принимающие решения (D)	Метод коммуникации
	<p>Телеграм канал хакимията Гиждувана «Hokim va tadbirkorlar» (мэр и бизнесмены)</p> <p>Телеграм канал хакимията Пешку «Peshku.uz»</p> <p>Телеграм канал хакимията района Тупроккала «Tuproqqala hokimligi» (Хакимият Тупроккала)</p>		
<p>Политические партии экологической направленности</p>	<p>Экологическая партия Узбекистана</p>	<p>I: Будет заинтересована в реализации Проекта и его воздействии на окружающую среду и мерах по смягчению воздействий.</p>	<p>Письменная переписка.</p>

4.3. Консультативная деятельность

Для информирования заинтересованных сторон о процессе взаимодействия с заинтересованными сторонами в процессе ОЭСВ будут использоваться следующие методы:

- Личные встречи - этот метод будет применяться для группы непосредственно затрагиваемых заинтересованных сторон, и заинтересованных сторон, принимающих решения. Также будет применяться для уязвимых групп, где это уместно.
- Встречи с лидерами общин — это формальные и неформальные встречи с лидерами общин для поддержания хороших отношений с общиной и решения любых проблем, которые могут у нее возникнуть.
- Наглядные пособия и раздача брошюр - такой метод подходит для информирования больших групп заинтересованных сторон, таких как местные сообщества, о Проекте, процессе механизма подачи и рассмотрения жалоб.
- Социальные медиа - могут использоваться для общения с группами заинтересованных сторон, не имеющих возможности встретиться из-за большого расстояния. или если у них есть ограничения в передвижении из-за физических недостатков. Социальные сети также можно использовать для предоставления обновлений Проекта и раскрытия информации о предстоящих мероприятиях или встречах. Основными каналами социальных сетей, которые будут использоваться, являются Telegram-каналы НЭГУ (t.me/uzmetaxborotxizmati и <https://t.me/uzmetaxborotxizmati>) и аккаунт НЭГУ в Instagram (<https://www.instagram.com/uzbekistonmet.uz/>).
- Общественные слушания - проводятся в соответствии с требованиями законодательства Узбекистана на этапе ОВОС с целью получения поддержки местного населения⁹.
- Встречи с общественностью - могут проводиться в форме собраний больших групп (однако на момент написания данного отчета действуют ограничения COVID-19, поэтому группы обязательно будут меньше) и раскрывать информацию о Проекте на ключевых этапах реализации на протяжении всего жизненного цикла проекта.
- Обход села – как было выявлено в селе Сарымай, некоторые женщины не посещают общественные собрания по культурным причинам. Вместо этого можно проводить обходы деревень, чтобы сообщать информацию женщинам в деревне один на один, когда их встречают, прогуливаясь по деревне.
- Обсуждения в фокус-группах (ОФГ) - они будут использоваться для получения информации для этапа ОЭСВ, а также для проведения консультаций с уязвимыми

⁹ Общественные слушания являются частью требований к национальной ОВОС. Местное законодательство (Постановление Кабинета Министров № 541) содержит конкретные требования к общественным слушаниям. Команда консультантов, которой будет поручено подготовить Отчет по национальной ОВОС, будет отвечать за проведение общественных слушаний

группами населения. Это небольшие группы целевых заинтересованных сторон, которые встречаются для обсуждения конкретных тем.

- Письменная переписка - используется для приглашения заинтересованных сторон на встречи с общественностью. Также используется для раскрытия информации на ключевых этапах проекта для более широкого круга заинтересованных и подвергаемых воздействию заинтересованных сторон. Данный метод также будет использоваться для официальных запросов в государственные органы и другие заинтересованные стороны, принимающие решения.
- Телефонные звонки - используются для связи с основными заинтересованными сторонами на национальном и местном уровнях, а также как альтернатива для уязвимых групп, которым трудно получить информацию в других форматах. Может также использоваться в ситуациях карантина COVID-19, когда здоровье или безопасность заинтересованных сторон или персонала могут быть под угрозой.
- Пресс-релизы - могут использоваться на ключевых этапах проекта для раскрытия информации более широким группам заинтересованных сторон.

4.4. Поощрение участия женщин

Учитывая местную культуру и традиции, взаимодействие с заинтересованными сторонами будет направлено на реализацию мер по обеспечению активного участия женщин, особенно из местных сообществ, путем организации отдельных консультаций и встреч, и обхода деревни.

Эти встречи, ОФГ и консультации будут проводиться под руководством женщин-модераторов для создания комфортной атмосферы для женщин и предоставления им возможности высказаться, выразить свои опасения, беспокойства, а также поделиться обратной связью.

4.5. Уязвимые группы

Уязвимые группы, помимо женщин (о которых говорилось выше), включают молодежь и детей (особенно пастухов), людей с ограниченными возможностями и пожилых людей. В рамках данного Проекта к ним также относятся люди с низким уровнем грамотности или неграмотные. Всем этим людям будет трудно получить информацию о Проекте, высказать свое мнение или выразить обеспокоенность по поводу Проекта.

Для обеспечения участия уязвимых групп, особенно людей, неспособных участвовать на встречах из-за физических недостатков, взаимодействие с заинтересованными сторонами будет проводиться отдельно и, по возможности, консультации будут проводиться у них дома или в легкодоступном для них месте.

5. Сроки предстоящего взаимодействия с заинтересованными сторонами

5.1. Обзор

В данном разделе представлен график будущего взаимодействия с заинтересованными сторонами. Информация об уже известных встречах включена там, где это возможно, подробности о некоторых взаимодействиях с заинтересованными сторонами будут включены в последующие версии этого ПВЗС.

5.2. Сроки

Предварительный график взаимодействия с заинтересованными сторонами по Проекту представлен в Таблица 5: 5 ниже:

Таблица 5: Запланированное взаимодействие с заинтересованными сторонами

№	Запланированная дата ¹⁰	Группа заинтересованных сторон	Тип взаимодействия	Примечания
Раскрытие информации по заключительному проекту ОЭСВ				
1	Дата звонка еще не утверждена	Хакимият Турткульского района	Zoom звонок	
2	Дата звонка еще не утверждена	Собственники геологических шахт/мест добычи ископаемых (в собственности физических/частных юридических лиц)	Телефонный звонок/передача НТР	
Раскрытие информации по заключительному проекту ОЭСВ				
6	120 дней до утверждения советом (целевой показатель с марта 2022 года по июнь 2022 года)	Все заинтересованные стороны	Раскрытие информации в режиме онлайн	Раскрытие информации об ОЭСВ (Том I - НТР, Том II - ОЭСВ, Том III – Технические приложения, Том IV - ПЭСУ, Том V – ПВЗС и Том VI - ОИЗП).
Раскрытие информации в будущем				
7	В ходе подготовки ОВОС	Сообщества, расположенные вблизи места реализации проекта	Общественные слушания	Эти общественные слушания будут проводиться в рамках процесса национальной ОВОС.

¹⁰ Просим отметить, что даты в январе 2021 года могут меняться в зависимости от наступления новогодних праздников

№	Запланированная дата ¹⁰	Группа заинтересованных сторон	Тип взаимодействия	Примечания
8	Во время подготовки Плана Восстановления Средств к Существованию	Скотоводы, работники скотоводов и члены местного сообщества	Публичные встречи, ОФГ, социальные сети и личные встречи	Детали требуют уточнения.
9	До начала строительства	Все заинтересованные стороны	Раскрытие информации, социальные сети и публичные совещания	Детали требуют уточнения.
10	По крайней мере за две недели до начала работ на их пастбищах	Пастухи и работники пастухов	Очные встречи	Детали требуют уточнения.
11	На ключевых этапах строительства или, по крайней мере, ежемесячно	Все заинтересованные стороны с особым вниманием к лидерам общин и членам местного сообщества	Раскрытие информации, социальные сети и публичные совещания	Детали требуют уточнения.
12	До начала эксплуатации	Все заинтересованные стороны с особым вниманием к лидерам общин и членам местного сообщества	Раскрытие информации, социальные сети и публичные совещания	Детали требуют уточнения.
13	На ключевых этапах в ходе операций или, по крайней мере, ежегодно	Все заинтересованные стороны	Раскрытие информации, социальные сети и публичные совещания	Детали требуют уточнения.

6. Обязанности и реализация

6.1. Обзор

Для обеспечения эффективного действующего ПВЗС важно определить ответственные стороны и распределить между ними обязанности. Этот раздел будет обновляться, если к проекту присоединятся более ответственные стороны (например, Генеральный подрядчик). На данный момент основных сторон три:

- Команда консультантов ОЭСВ - Juru Energy (JE);
- Организация, реализующая проект – АО «НЭСУ»; и
- Кредитор – ЕБРР.

Ответственность каждой основной стороны обсуждается в разделах ниже.

6.2. Основные ответственные стороны

6.2.1. Компания «Juru Energy»

JE будет отвечать за реализацию взаимодействия с заинтересованными сторонами на протяжении всего процесса предварительной оценки и подготовки ОЭСВ Проекта. В обязанности JE входит:

- Проведение общего взаимодействия с заинтересованными сторонами для подготовки Отчета о предварительной оценке (начато в октябре 2021 года).
- Осуществление взаимодействия с заинтересованными сторонами, проведение ОФГ и раскрытие информации для подготовки и раскрытия ОЭСВ (проведено в ноябре 2021 года и в январе 2022 года)
- Предоставление всем заинтересованным сторонам контактов механизма подачи и рассмотрения жалоб и объяснение его процесса проведено в январе 2022 года).
- Оказание содействия в регистрации и мониторинге жалоб, полученных через механизм подачи и рассмотрения жалоб, и реагировании на них в координации с ЕБРР, НЭСУ и другими организациями, по мере необходимости.
- Передача НЭСУ требований по взаимодействию с заинтересованными сторонами и рассмотрению жалоб после завершения этапа ОЭСВ.

6.2.2. НЭСУ

НЭСУ возьмет на себя требования по взаимодействию с заинтересованными сторонами после завершения этапа ОЭСВ. В конечном итоге оно будет нести ответственность за взаимодействие с заинтересованными сторонами в течение всего жизненного цикла Проекта. Обязанности НЭСУ изложены ниже:

- Раскрытие настоящего ПВЗС на веб-сайте НЭСУ;
- В случае необходимости, участие во взаимодействии с заинтересованными сторонами, организованном JE на этапе ОЭСВ;
- Оказывать поддержку «Juru Energy» в расследовании и урегулировании жалоб на этапе ОЭСВ;
- Обновлять настоящий ПВЗС для этапов строительства и эксплуатации;
- Принимать и осуществлять деятельность по взаимодействию с заинтересованными сторонами на всех этапах после ОЭСВ;
- Определить подходящий персонал для осуществления взаимодействия с заинтересованными сторонами в соответствии с ПВЗС (например, пресс-секретарь и лицо, ответственное за рассмотрение жалоб);
- Принимать, получать, отвечать и закрывать жалобы после завершения фазы ОЭСВ Проекта, согласно механизму подачи и рассмотрения жалоб, включенному в настоящий ПВЗС;

- Проведение общественных слушаний в соответствии с требованиями Узбекистана для проектов категории I (силами Консультанта, который готовит национальную ОВОС)¹¹.

6.2.3. ЕБРР

ЕБРР предъявляет особые требования к взаимодействию с заинтересованными сторонами в рамках своих условий кредитования. Он также предъявляет требования по раскрытию информации, которые проект должен выполнить до предоставления займа. ЕБРР также будет осуществлять мониторинг реализации взаимодействия с заинтересованными сторонами в соответствии со своими требованиями. Обязанности ЕБРР заключаются в следующем:

- Раскрытие информации о настоящем ПВЗС на веб-сайте ЕБРР;
- Раскрытие ОЭСВ на веб-сайте ЕБРР;
- Осуществлять мониторинг взаимодействия с заинтересованными сторонами в соответствии с требованиями ТР10 ЕБРР в течение всего периода пользования кредитом;
- Получение и рассмотрение любых жалоб по Проекту, направленных непосредственно в ЕБРР.

7. Механизм подачи и рассмотрения жалоб

7.1. Обзор

Согласно ТР10 ЕБРР от клиентов требуется создание эффективного механизма подачи и рассмотрения жалоб для поддержания связи с заинтересованными сторонами, т.е. быть в курсе их проблем и предоставлять ответы на их запросы. На этапе предварительной оценки по текущему проекту JE будет отвечать за получение жалоб при содействии АО «НЭСУ». Однако после этапа ОЭСВ ответственность за прием и рассмотрение жалоб будет полностью возложена на НЭСУ или же направление в другие соответствующие ведомства.

7.2. Ответность и разрешение жалоб

Жалобы могут быть поданы следующими способами:

- Непосредственно сотрудникам проекта во время встреч или посещений объектов проекта,
- Через телефонные звонки

¹¹ Просим отметить, что общественные слушания должны проводиться командой Консультантов, нанятой для проведения национальной ОВОС. Подготовка национальной ОВОС не входит в сферу деятельности «Juru Energy».

- и в письменной форме (текстовые сообщения, электронная почта, мобильные приложения, письма, письменные запросы и т. д.).

Контактные данные для каждого из этих методов включены в раздел

JE разработала форму жалобы, для отслеживания каждой полученной жалобы. Форма жалобы представлена в Приложении С.

Форма жалобы была подготовлена с учетом местонахождения, языковых предпочтений, а также возможностей коммуникации выявленных заинтересованных сторон.

7.3. Контактные данные механизма рассмотрения жалоб

Контактная информация представителей JE, которые будут нести ответственность за прием жалоб на этапе ОЭСВ, представлена в таблице ниже:

Таблица 6: Контактные данные Juru Energy

Компания	Контактные данные
Juru Energy Фиктория Филатова – Консультант по экологическим вопросам	Электронная почта: v.filatova@juruenergy.com sarimay_ohtl_esia@juruenergy.com Телефон: +998 712020440
Juru Energy Зилола Казакова – Старший консультант по социальным вопросам	Электронная почта: z.kazakova@juruenergy.com sarimay_ohtl_esia@juruenergy.com Телефон: +998 712020440

Контактные данные НЭСУ представлены в Таблице 7 ниже.

Таблица 7: Контактные данные НЭСУ

Компания	Контактные данные
НЭСУ Горячая линия НЭСУ рассмотрения жалоб	Телефон +998 71 236-68-65 Электронная почта: info@uzbekistonmet.uz Адрес: Улица Осиё, дом 42, Юнусабадский район, город Ташкент, 100084. Веб адрес: uzbekistonmet.uz
НЭСУ Исламбек Сапарматов – контактное лицо от НЭСУ	Электронная почта: sarimay.jankeldi@gmail.com Телефон: +998 71 236-68-08

7.4. Рассмотрение жалоб и ответственности сторон

7.4.1. Juru Energy

На этапе определения объема работ и ОЭСВ JE осуществляет взаимодействие с заинтересованными сторонами. Таким образом, JE выступает в качестве основного центра внимания заинтересованных сторон, включая людей на которых проект окажет воздействие, для подачи жалоб от местных сообществ. Любые поступившие жалобы заносятся в форму жалоб и регистрируются в журнале жалоб. НЭСУ поможет в разрешении жалоб, а JE и/или НЭСУ предоставит ответ на жалобу.

7.4.2. НЭСУ

НЭСУ выделит ответственных сотрудников для проведения мероприятий по приобретению земли и восстановлению источников средств к существованию, как это требуется в этом LARF. Деятельность данных сотрудников начнется после назначения, и они будут сотрудничать с JE в деятельности по взаимодействию с населением, после завершения этапа ОЭСВ. Помимо этого, ожидается, что НЭСУ также назначит сотрудника по связям с общественностью. Этот человек будет основным контактным лицом между Проектом и местными сообществами.

7.5. Конфиденциальность и анонимность

Механизм рассмотрения жалоб будет обеспечивать строгую конфиденциальность данных, включая личную информацию всех заявителей. На этапе получения/регистрации жалобы заявителю будет сообщено, что он может подать жалобу анонимно. Заявители будут проинформированы о том, что на некоторые жалобы нельзя будет ответить, если они будут поданы анонимно.

7.6. Варианты разрешения и реагирования на жалобы

Подходы, применяемые для разрешения жалоб, будут зависеть от характера, частоты возникновения и количества жалоб.

После получения жалобы с помощью любого средства связи, жалоба будет внесена в журнал, чтобы обеспечить исследование и рассмотрение всех поднятых проблем/запросов. Журнал жалоб представлен в Приложении D.

После получения и регистрации жалобы заявитель получает письменное уведомление, содержащее предполагаемые сроки проведения расследования в зависимости от запроса и предварительное время получения ответа.

Ответы будут предоставлены на языке, удобном для заявителя, то есть на узбекском, русском или казахском. Назначенные консультанты ОЭСВ будут нести ответственность за

получение и мониторинг жалоб на этапе ОЭСВ проекта. Решение по жалобе будет сообщено заявителю в письменной форме. В случае, если заявитель не может получить письменный ответ, с ним свяжутся по телефону и проинформируют о результатах его жалобы.

В таблице ниже указаны сроки рассмотрения жалоб.

Таблица 8: Процесс и сроки рассмотрения жалоб

Этап	Срок
Получение и регистрация жалобы	-
Подтверждение получения жалобы заявителем	Не более 3 дней после подачи жалобы
Оценка/расследование полученной жалобы	Не более 2 недель после подачи жалобы
Ответ, предоставленный заявителю	Не более 2 недель после подачи жалобы
Повторная оценка жалобы в случае неудовлетворения заявителя предыдущим ответом	Не более 2 недель после уведомления заявителя о неудовлетворении ответом

Если сложные жалобы или другие факторы увеличивают время расследования, заявитель будет проинформирован об этой задержке и уведомлен об обновленных ожидаемых сроках ответа.

На Рис. 8 представлена блок-схема того, как люди, затронутые проектом, могут подать жалобу.



Рис. 8 Механизм рассмотрения жалоб

В случаях, когда заявитель не удовлетворен предложенным решением/ответом на жалобу, он имеет право предпринять другие юридические действия для разрешения жалобы.

8. Отчетность

8.1. Обзор

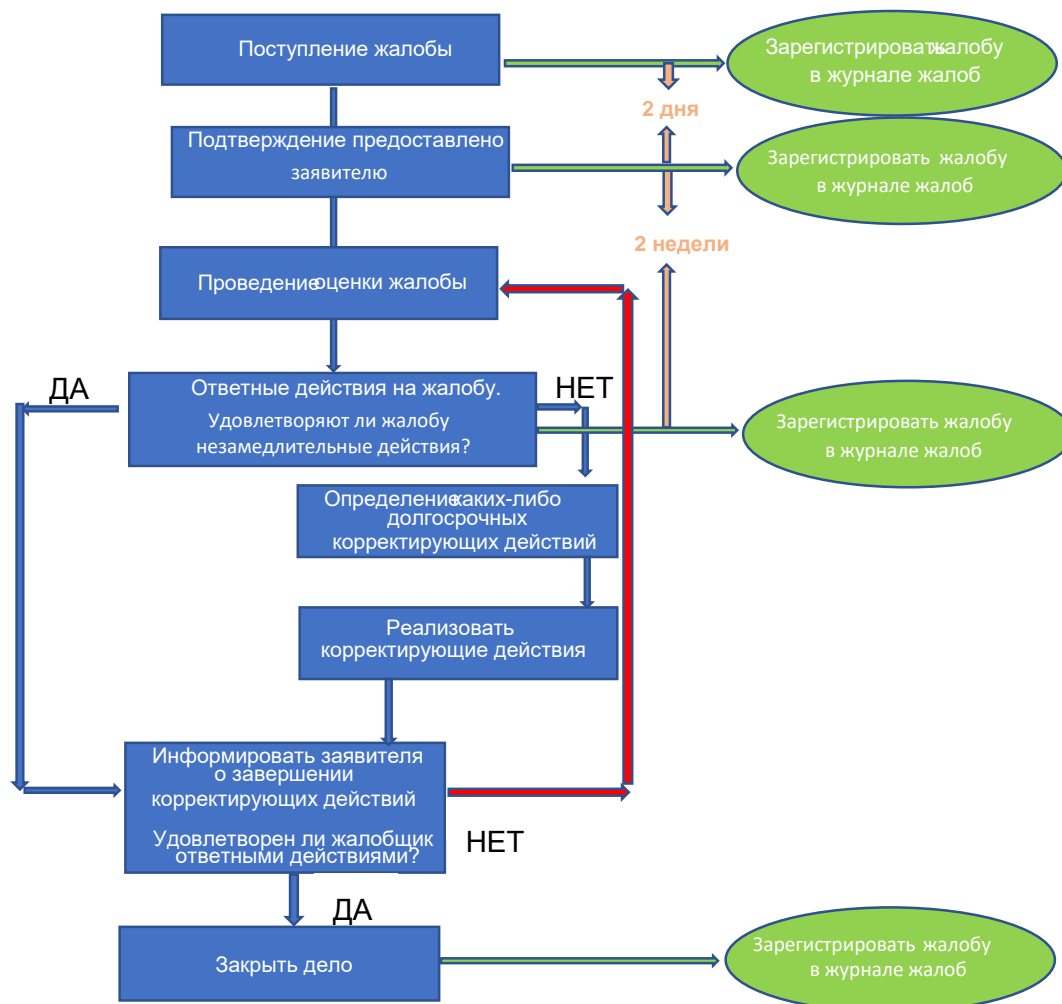
Различная деятельность требует мониторинга и отчетности в рамках данного ПВЗС. Она рассматривается в следующих разделах.

8.2. Отчетность по ПВЗС

Информация о текущем ПВЗС будет раскрыта как часть ОЭСВ. На основании изменений, внесенных на последующих этапах реализации проекта, т.е. на этапах строительства и эксплуатации, будут вноситься соответствующие изменения.

8.3. Отчетность пресс-секретаря

Отчетность о деятельности пресс-секретаря должна включать:

- Резюме о мероприятиях по раскрытию информации, проведенных пресс-секретарём, включая протоколы заседаний, списки участников, фотоматериалы и копии объявлений, размещенных в газетах и других средствах массовой информации. Журнал взаимодействия с заинтересованными сторонами включен в Приложение Е;
- Протоколы консультаций по гендерным вопросам и консультаций с представителями уязвимых групп населения;
- Всю оригинальную письменную переписку касательно взаимодействия с заинтересованными сторонами, включая записи о публикациях в СМИ и социальных сетях. Комментарии и отзывы также должны быть сохранены.

8.4. Годовая отчетность

Ежегодный отчет по Проекту будет подготовлен с кратким изложением результатов Проекта, деятельности пресс-секретаря, включая жалобы, и изменения ПВЗС. Первый отчет будет подготовлен на этапе строительства. Информация о стадии эксплуатации Проекта может быть включена в регулярную отчетность НЭСУ.

8.5. Регистрация жалоб

Отслеживание и регистрация каждой жалобы должны заноситься в журнал учета жалоб. Каждой жалобе будет присвоен индивидуальный идентификационный номер, и по ней будет вестись запись деталей и сроков ее разрешения и закрытия. Копия журнала учета жалоб по Проекту включена в Приложение С.

Приложение А: Распространение брошюр в ходе первичных консультаций

1. Брошюра, распространяемая на этапе определения сферы деятельности

а) Версия на английском

ENVIRONMENTAL AND SOCIAL IMPACT ASSESSMENT

The Project is currently in the scoping phase, of the ESIA process. Next steps include collecting physical, biological and socio-economic baseline data along the transmission line routes and in local communities. Potential positive and negative impacts for the construction, operations and decommissioning phases will then be assessed for significance and mitigation. Following that management measures will be developed. The ESIA process will:

- Identify actions that can be taken to eliminate, or at least reduce any negative impacts as a result of the project, to acceptable levels, and enhance project benefits.
- Confirm that costs are not levied on the public or individuals that are greater than the benefits they will receive.

Sequence of Tasks for ESIA Study



SARIMAY-DZHANKELDY TRANSMISSION LINE

INTRODUCTION

The European Bank for Reconstruction and Development (the "EBRD") is considering providing a corporate loan to JSC National Electric Grid of Uzbekistan ("NEGU") to finance construction of an approximately 120 km 500 kV transmission line in Uzbekistan between the settlements of Sarimay (Khorezm region) and Dzhankeldy (Bukhara region) and an approximately 10 km 500kV transmission line (Bukhara region) connecting a new 500kV open switchgear with the 500kV Navoi transmission line (the "Project").

This leaflet has been produced to provide information about the basic characteristics of the Project and its surroundings, and how the environmental and social impacts will be assessed and managed.



Photo credit to Juru Energy Consulting

PROJECT DESCRIPTION AND LOCATION

An approximately 120 km high-voltage transmission line will be constructed in the Bukhara and Khorezm regions and the Republic of Karakalpakstan. The line will connect the proposed Dzhankeldy Wind Power Plant with the existing Sarimay switching station. The following map provides the proposed route of the 120 km transmission line.



In addition, an approximately 10 km 500kV transmission line will be constructed in the Bukhara region of Uzbekistan. It will be constructed between a new 500kV open switchgear near a new wind power plant under development and 500kV transmission line under construction in the Navoi region of Uzbekistan. The following map provides the proposed route of the 10 km transmission line.



The transmission lines will be part of the national electric grid of the country and will strengthen the national electricity transmission system. The lines will also help evacuate electricity from two wind power plants that are expected to be built by a private sponsor in the Bukhara region and will facilitate integration of renewables into the national grid.

CONTACT DETAILS

All comments or queries relating to the International ESIA for the Sarimay-Dzhankeldy Transmission Line should be sent to:

JURU ENERGY CONSULTING LLC, UZBEKISTAN

Name: Viktoriya Filatova, Zilola Kazakova

Address: 10A, Chust Str., Tashkent, Uzbekistan, 100077

Email: sarimay_ohil_esia@juruenergy.com

Phone: +99871 202-04-40

b) Версия на узбекском

Atrof -muhit va ijtimoiy ta'sirni baholash

Loyiha hozirda Atrof – muhit va ijtimoiy ta'sirni baholash jarayonining keng qamrovli bosqichida. Keyingi bosqichlarda elektr uzatish tarmoqlari bo'ylab va mahalliy jamoalarda jismoniy, biologik va ijtimoiy-iqtisodiy dastlabki ma'lumotlar yig'ildi. Qurilish, ekspluatatsiya va foydalanishni to'rtatish bosqichlari uchun potentsial ijobiy va salbiy ta'sirlar ahamiyatligi va ta'sirlarni kamaytirish yoki yumshatish uchun baholanadi. Shundan so'ng, boshqaruv choralari ishlab chiqiladi. Atrof-muhit va ijtimoiy ta'sirni baholash jarayoni quyidagilarni amalga oshiradi:

- Loyiha natijasida yuzaga keladigan salbiy ta'sirlarni maqbul darajaga etkazish yoki hech bo'lmaganda kamaytirish uchun amalga oshirilishi mumkin bo'lgan harakatlarni aniqlash va loyihaning foydasini oshirish.
- Jamiyat yoki jamoniy shaxslardan olinadigan foyda kattaroq bo'lmagan xarajalar olinmasligini ta'diqlash.

Atrof-muhit va ijtimoiy ta'sirlarni o'rganish uchun topshiriqlar ketma -ketligi



SARIMAY-JONKELDI ELEKTR UZATISH TARMOG'I

KIRISH

Evropa tiklanish va taraqqiyot banki ("YTTB") AJ "O'zbekiston milliy elektr tarmog'i"ga ("O'MET") 120 kilometr uzunligida bo'lgan Sarimay (Xorazm viloyati) va Jonkeldi (Buxoro viloyati) aholi yashash joylari o'rtasida hamda Buxoro viloyatida qurilishi rejalashtirilayotgan 500 kV yangi ochiq uzatish pedantatsiya atrofida yangi elektr uzatish tarmog'i (Loyiha) qurilishni moliyalashtirish uchun korporativ kredit berishni ko'rib chiqmoqda.

Ushbu ma'lumotnoma Loyihaning asosiy xususiyatlari va uning atrofida joylashgan tuzilmalar, shuningdek, atrof -muhit va ijtimoiy ta'sirlar qanday baholanishi va boshqarilishi haqida ma'lumot berish uchun tayyorlangan.



Juru Energy Consulting kompaniyasining fotosurati

LOYIHA TAVSIFI VA JOYLASHUVI

120 kilometr uzunligida bo'lgan 500 kVli yangi elekt uzatish tarmog'i qurilishi rejalashtirilgan. Ushbu tarmoq Qoraqalpog'iston Respublikasi, Xorazm va Buxoro viloyatlari kesib o'tadi. Bu tarmoq qurilishi rejalashtirilayotgan Jonkeldy shamol elektr stantsiyasini mavjud Sarimoy stantsiyasi bilan bog'laydi. Quyidagi xaritada 120 km uzatish liniyasining taklif qilingan yo'nalishi ko'rsatilgan.



Bundan tashqari, Buxoro viloyati G'ashvon tumanida ushbu tarmoqning qo'shimcha 10 kilometr uzunligida bo'lgan liniyasining qurilishi kutilmoqda. Ushbu 10 km tarmoq yangi 500 kVli quvvatga ega bo'ladigan yangi shamol elektrostantsiyasining 500 kVli ochiq elekt uzatish qurilmasi o'rtasida quriladi. Quyidagi xaritada 10 km uzunlikdagi elekt uzatish tarmoqni joylashuvi aks ettirilgan.



Ushbu elekt uzatish tarmoq mamlakatning milliy elekt tarmog'ining bir qismini bo'lib milliy elekt uzatish tizimini mustahkamlashga rejalashtirilgan. Bundan tashqari, Buxoro viloyatida ijtimoiy sharikchilik asosida qurilishi kutilayotgan ikki yirik shamol elektrostantsiyalarni milliy tarmoqqa stantsiya uchun qo'shimcha elekt uzatish tarmoqlari quriladi.

QO'SHIMCHA MALUMOT UCHUN

Sarimay-Jankeldy uzatish liniyasining atrof muhit va ijtimoiy ta'sirini o'rnatish bilan bog'liq barcha masalalar yuzasidan JURU ENERGY CONSULTING MChJ, (Toshkent, O'ZBEKISTON)ga murojaat qilishingiz mumkin.

Ma'lumot uchun: Viktoriya Fitsova, Zilola Kazakova
 Manzil: 100077, Toshkent, O'zbekiston, Chust ko'chasi, 10A
 E-pochta: sarimay_ohil_essia@juruenergy.com
 Telefon: +99871 202-04-40

Приложение В: Информация о раскрытии информации на публичных собраниях

а) английская версия

INTRODUCTION

The European Bank for Reconstruction and Development (the EBRD) is considering providing a corporate loan to JSC National Electric Grid of Uzbekistan (NEGU) to finance construction of an approximately 127 km 500 kV transmission line (Lot 1) in Uzbekistan between the settlements of Sarimay (Khorezm region) and Dzhankeldy (Bukhara region) and an approximately 10 km 500kV transmission line (Lot 2) (Bukhara region) connecting a new 500kV open switchgear with the 500kV Navoi transmission line (the Project).

Viktoriya Filatova
V.Filatova@juruenergy.com

Zlata Kostikova
Z.kostikova@juruenergy.com

**SARIMAY- DZHANKELDY
500 kV TRANSMISSION
LINE**

For the further information, feedback and
inquiries please contact us (+998) 71 232 04 36

Expected positive impacts

- The Government of Uzbekistan has adopted 2030 Energy Strategy to increase its power supply, which defines several objectives and measures for electricity supply and demand stability (between 2030-2035).
- Uzbekistan plans to increase the share of renewable energy sources to 25% by 2030.
- The planned Saraymoj-Dzhankeldy overhead transmission line (OHTL) (Lot 1) will ensure the necessary capacity while power supply.
- Alternative for the existing 220 kV OHTL of the existing line does not exist for any reason, the planned 500 kV OHTL (Lot 1) will continue to supply the consumers with an uninterrupted power supply.
- Saraymoj-Dzhankeldy OHTL (Lot 1) will increase the transmission line's transfer capacity, which is fundamental to the wider program to support the secure integration of renewable into the national grid and, in particular, renewable in the north-west region.
- The Navoi-Bash-Muramba LEO (Lot 2) is an essential connection between planned Navoi Station and existing Navoi-Dzhegan OHTL for greater stability and transmission capacity. Planned OHTL will.
- Planned OHTL will:
 1. increase transfer capacity
 2. higher efficiency
 3. Risk reduction

Lot 1 - Saraymoj-Dzhankeldy 500kV OHTL



Grievance mechanism

For further information regarding the Project and for submission of comments or complaints, as well as providing feedback regarding the Project, please contact the numbers indicated on cover page. The OJSM is absolutely free of charge, transparent and without any retaliation to those who use it.

Biodiversity risks and impacts

- For Lot 1 – 20 km sections of the OHTL route has been identified as important habitat for the Southern Common-Fingered Gecko.
- ESRM has identified a strategy to increase the risk (avoid, reduce, or offset) and develop enhanced measures to compensate for net gain.
- The ESRM has defined protective measures for the Mousons, Bustard, Russian Tortoise, Caspian Murrelet, Common Crane.
- Reconciliation efforts to avoid the plant species will protect the Acetivochyrum cyathophorum and Telen shabranstanii will be conducted before construction.
- Operational activities (e.g. location risk and electrocution) can be managed through appropriate design choices (avoid, divert, and repair) and best practices, and these will be incorporated into the design specifications and EPC contracts.
- The Project does not impact any nationally or internationally species of conservation significance.
- Further surveys (ecology and migration routes) and surveys will be planned to confirm the populations in the ESRM, including the migration, movements, time and behavior and the status of the SEPO and critical habitat (as per ESRM/PMR).

Impacts to livelihood

- The Project will not require any physical relocation of buildings.
- Project activities with the potential to impact on the land use and resources management include:
 - Construction activities and temporary land take (during access to grazing land)
 - Permanent land take for foundations.
 - Removal of vegetation for the right of way (during grazing, seedling, and/or plantings).
- Livelihood impacts are not expected to be significant and mitigation measures are outlined in the Project Land Acquisition and Livelihood Mitigation Framework to address loss of land or income resulting from the construction works in the presence of the OHTL.

Lot 2 - Bash-Navoi-Bharamba 500kV OHTL



Possible E&S impacts and solutions

- The Project is expected to disturb water table or physical infrastructure and water health which can be managed through careful design choices and appropriate emergency response measures.
- Baseline and clearance studies and rehabilitation are conducted about water resources to ensure that the risk of loss is not exceeded with the potential for erosion and loss of habitat.
- The Project will be constructed to minimize impact on soil (compaction/erosion) as far as viable and practical.
- A tailored archaeological survey for Lot 1) and monitoring program will be developed implemented to assess potential to impact on any unknown archaeological sites.
- A risk-based management plan will be required for each phase of the project to set out the work to handling and to avoid risks.
- Water in the construction phase will be avoided from a suitable source that will not impact on the availability of water in the area.
- Measures have been identified to ensure a negligible impact on air quality, noise, greenhouse gases and transporter infrastructure in the local region and these will be managed via dedicated construction management plans.
- O&M risks are limited to be negligible and measures being actions will be prepared and revised to reduce risks when grazing resumed in the right of way.
- Labor relations and equity share matters are crucial to the successful development of the Project and can only be managed where key objectives or business or contractual considerations are defined in the ESRM.
- Local employment and procurement will be provided. The numbers of employment opportunities for local communities will be advised every employment or procurement opportunities arise.
- Labor relations and equity share matters are crucial to the successful development of the Project and can only be managed where key objectives or business or contractual considerations are defined in the ESRM.
- Community health and safety will be deemed to be low however the Project will implement appropriate health activities to inform local community members of key risks and the Project goals for measures that will be used to avoid concerns.
- Occupational health and safety, emergency and communicable disease plan as COVID-19 risks will be identified at the commencement of construction and plans and training provided to workers and community members as necessary.
- AC vehicles will be required to sign a vehicle pass of consent that includes obligations for recognizing the potential for gender-based violence and harassment (GBV) risks that could be exacerbated by the Project.

б) узбекская версия

LOYIHA HAQIDA MA'LUMOT

Yevropa fiklanish va taraqqiyot banki (YeTTB) hamda "O'zbekiston milliy elektr tarmoqlari"ga (O'MET) 127 km uzunlikda bo'lgan Sarimoy (Xorazm viloyati) va Jonkeldi (Buxoro viloyati) aholi yashash joylari o'rtasida hamda Buxoro viloyatida qurilishi rejalashtirilayotgan 500kV yangi ochiq uzatish podstansiyasi atrofida yangi elektr uzatish tarmog'i (Loyiha) qurilishini moliyalashtirish uchun korporativ kredit berilishini ko'rib chiqmoqda.

Wahidiyat Paktov
w.paktov@juruenergy.com

ZAKA RAJABOV
z.rajabov@juruenergy.com

Qo'lingizda saqlang, uchun saytdagi
ma'lumotga murojaat qiling (WWW) 71 200 33 33

**SARIMOY- JONKELDI
500kV ELEKTR
UZATISH TARMOG'I**

Приложение С: Форма для подачи жалоб по Проекту

а) Версия на английском

Ref №		
1	Name (indicate if complainant preferred to be anonymous)	Full name (if applicable): Gender: Age: Address (if applicable): Occupation (if applicable): I wish my identity not to be disclosed: _____
2	Contact information (need to specify the way to get back to complainant)	Mob phone: Fax: Email: Other (specify):
3	How compliant/feedback/request was received and by whom	Phone call: Text/WhatsApp applications: Verbal communication: Letter/Email: Receiver's name:
4	Purpose of contact	Make a compliant: Give a feedback: Request information: Other (specify):
	Date application was received	Date: Time:
5	Text of applicant's message	

6	Response message (after receipt of application)	<p>Dear _____</p> <p>We confirm that we have received your application. We would like to inform you that your application is under review. You will receive the response within two weeks of submission of the application.</p> <p>We also would like to inform you that you will get written response for the issues you have raised in your request. We will keep you updated. Thank you for your understanding.</p> <p><i>This message was delivered to the applicant by _____ on _____ at _____ via _____</i></p>
7	Summary of the response provided to the applicant	
8	Follow up actions required:	
9	Date the application was closed	Date:

The message was addressed by _____

Date/Month/Year _____

The response was delivered by _____

Date/Month/Year _____

Signature and stamp _____

b) Версия на узбекском

Ref №		
1	<p>Ism (ariza beruvchi anonim bo'lishni afzal ko'rsatsa, ko'rsating)</p>	<p>F.I.Sh: Jinsi: Yoshi: Manzil (agar mavjud bo'lsa): Kasbi (agar bo'lsa):</p> <p>Mening shaxsim oshkor qilinmasligini istayman: ____</p>
2	<p>Bog'lanish uchun ma'lumot (ariza beruvchiga javob yollash uchun ko'rsatish kerak)</p>	<p>Uyali aloqa: Faks: Elektron pochta: Boshqa (aniqlashtiring):</p>
3	<p>Ariza kim tomonidan v anima orqali qabul qilindi</p>	<p>Telefon orqali murojaat: Telegram/ WhatsApp yoki boshqa vositalar orqali: Og'zaki: Xat/electron pochta: Qabul qilgan shaxs:</p>
4	<p>Murojaat mazmuni</p>	<p>Shikoyat: Fikr bildirish: Qo'shimcha ma'lumot sorash: Boshqa (aniqlashtiring):</p>
	<p>Murojaat qabul qilingan sana</p>	<p>Sana: Vaqt:</p>
5	<p>Murojaat mazmuni</p>	
6	<p><i>Murojaat qabul qilinganligi to'g'risida ma'lumot (ariza qabul qilinganidan so'ng)</i></p>	<p><i>Hurmatli _____</i></p> <p><i>Sizning murojaatingiz qabul qilindi hamda qo'rib chiqish uchun tegishli ma'sullarga yo'llandi. Murojaatingizga ikki, yoki bir hafta ichida javob yo'llanadi.</i></p>

		<p><i>Murojbat bo'yicha xabarlarni siga o'z vaqtida yetkazib turamiz. Hamkorligingiz uchun minnatdorchilik bildiramiz.</i></p> <p><i>Ushbu ma'lumot ariza beruvchiga</i> _____ _____ _____ <i>orqali yetkazildi</i></p> <p style="text-align: right;"><i>beruvchiga (sana) tomonidan</i></p>
7	Ariza beruvchiga berilgan javobning qisqacha mazmuni	
8	Qo'shimcha ma'lumot yoki boshqa harakatlar:	
9	Murojaatni xal etilgan sana	Sana:

Murojaatga javb tayyorlagan ma'sul _____

Sana/Oy/Yil _____

Murojaat javobini yo'llagan ma'sul _____

Sana/Oy/Yil _____

Imzo va muhr _____

Приложение D: Журнал учета жалоб по Проекту

Идентификационный номер заявления	Дата получения	Имя заявителя, если применимо	Контактные данные, если применимо	Предпочитаемый язык	Запрошено ли анонимность	Резюме заявления	Лицо, ответственное за реагирование	Предпринимаемые действия	Срок выполнения	Результаты действий	Дата закрытия	Доказательство (если применимо)

Приложение Е: Журнал взаимодействия с заинтересованными сторонами

Дата	Место проведение встречи (если применимо)	Наименование организации/ группы	Количество участников	Тип взаимодействия (лицом к лицу/телефонный звонок/социальные сети)	Предоставленная информация (НТР/листовки и т.д.)	Примечание
12 октября, 2021 года	В здании хакимията	Заместитель хакима района тупрокаллы	2	Индивидуальная встреча	Листовки Проекта	
12 октября, 2021 года	В здании махаллинского комитета	Лидер махалли Нукус	2	Индивидуальная встреча	Листовки Проекта	
12 октября, 2021 года	В местной школе махалли Нукус	Учителя школы махалли Нукус	2	Индивидуальная встреча	Листовки Проекта	
13 октября, 2021 года	Около входа в подстанцию сарымай	Инженер, электрик, и технические служащие подстанции Сарымай	4	Индивидуальная встреча	Листовки Проекта	
12-16 октября, 2021 года	Около постройки пастуха	Местные пастухи	4	Индивидуальные встречи	Листовки Проекта	
13 октября, 2021 года	Около водо насосной станции	Главный инженер и два технических служащих водонасосной станции Навойинского комбината	3	Индивидуальная встреча	Листовки Проекта	
13 октября, 2021 года	В здании махаллинского комитета	Лидер поселка Сарымай	3	Индивидуальная встреча	Листовки Проекта	Листовки также были розданы жителям поселка
12 ноября, 2021 года	Около постройки пастуха	Пастух 1 (Султанмурадов Жаксимурад)	1	Индивидуальная встреча и опрос	Листовки Проекта	
13 ноября, 2021 года	-	Отдел по вопросам Махалли и семьи Министерства по вопросам Махалли и семьи Республики Каракалпакстан	2	Телефонный разговор	-	
15 ноября, 2021 года	В здании махаллинского комитета	Лидер деревни Джанкелды	2	Индивидуальная встреча и опрос	Листовки Проекта	
15 ноября, 2021 года	Возле домов жителей	Жители деревни Джанкелды	30	Опрос жителей деревни	Листовки Проекта	

Дата	Место проведение встречи (если применимо)	Наименование организации/ группы	Количество участников	Тип взаимодействия (лицом к лицу/телефонный звонок/социальные сети)	Предоставленная информация (НТР/листовки и т.д.)	Примечание
15 ноября, 2021 года	Деревня Калаата	Лидер деревни Калаата	2	Индивидуальная встреча и опрос	Листовки Проекта	
15 ноября, 2021 года	Возле домов жителей	Жители деревни Калаата	4	Опрос жителей деревни	Листовки Проекта	
16 ноября, 2021 года	Около постройки пастуха	Пастух 2 (Омонкул Кошмурадов)	1	Индивидуальная встреча и опрос	Листовки Проекта	
16 ноября, 2021 года	Около постройки пастуха	Пастух 3 (супруга Кенжабека Бозорбекова)	1	Индивидуальная встреча и опрос	Листовки Проекта	
17 ноября, 2021 года	Поселок Сарымай	Лидер поселка Сарымай	2	Индивидуальная встреча и опрос	Листовки Проекта	
17 ноября, 2021 года	Возле домов жителей	Жители поселка Сарымай	121	Опрос был проведен с жителями поселка	Листовки Проекта	
19 ноября, 2021 года	В здании махаллинского комитета	Лидер Махалли Нукус	3	Индивидуальная встреча	Листовки Проекта	
19 ноября, 2021 года	Возле домов жителей	Жители деревни Нукус	60	Опрос был проведен с жителями махалли	Листовки Проекта	
22 ноября, 2021 года	-	Пастух 3 (Кенжабек Бозорбеков)	1	Телефонный звонок	-	
25 ноября, 2021 года	-	Государственный комитет по экологии и охране окружающей среды	-	Деловая переписка	Информация о Проекте и предложенные маршруты Участков 1и 2 с координатами	
26 ноября, 2021 года	В здании хакимията	Хакимият хорезмской области	3	Индивидуальная встреча	Листовки Проекта	
26 ноября, 2021 года	-	Хакимият Бухарской области	-	Деловая переписка	Информация о Проекте и предложенные маршруты Участков 1и 2 с координатами	

Дата	Место проведение встречи (если применимо)	Наименование организации/ группы	Количество участников	Тип взаимодействия (лицом/лицу/телефонный звонок/социальные сети)	Предоставленная информация (НТР/листочки и т.д.)	Примечание
26 ноября, 2021 года	-	Министерство по вопросам трудоустройства и занятости Республики Узбекистан	-	Деловая переписка	Информация о Проекте и предложенные маршруты Участков 1и 2 с координатами	
26 ноября, 2021 года	-	Министерство Здравоохранения (или МЗРУ)	-	Деловая переписка	Информация о Проекте и предложенные маршруты Участков 1и 2 с координатами	
26 ноября, 2021 года	-	Институт Археологии при Академии наук Республики Узбекистан	-	Деловая переписка	Информация о Проекте и предложенные маршруты Участков 1и 2 с координатами	
26 ноября, 2021 года	-	Национальный Центр Археологии	-	Деловая переписка	Информация о Проекте и предложенные маршруты Участков 1и 2 с координатами	
26 ноября, 2021 года	-	Агентство Культурного наследия при Министерстве Sports и туризма Республики Узбекистан	-	Деловая переписка	Информация о Проекте и предложенные маршруты Участков 1и 2 с координатами	
26 ноября, 2021 года	-	АО "Узтрансгаз"	-	Деловая переписка	Информация о Проекте и предложенные маршруты Участков 1и 2 с координатами	

Дата	Место проведение встречи (если применимо)	Наименование организации/ группы	Количество участников	Тип взаимодействия (лицом/лицу/телефонный звонок/социальные сети)	Предоставленная информация (НТР/листочки и т.д.)	Примечание
26 ноября, 2021 года	-	АО “Узтелеком”	-	Деловая переписка	Информация о Проекте и предложенные маршруты Участков 1и 2 с координатами	
26 ноября, 2021 года	-	Навоийнский горно металлургический комбинат (Водонасосная станция)	-	Деловая переписка	Информация о Проекте и предложенные маршруты Участков 1и 2 с координатами	
26 ноября, 2021 года	-	АО “Узбекистон темир йуллари” (Железные дороги Узбекистана)	-	Деловая переписка	Информация о Проекте и предложенные маршруты Участков 1и 2 с координатами	
6 и 10 декабря, 2021 года	-	Навоийнский горно металлургический комбинат	3	Телефонный звонок	-	
10 декабря, 2021 года	-	АО “Узбекистон темир йуллари” (Железные дороги Узбекистана)	-	Деловая переписка	Информация о Проекте и предложенные маршруты Участков 1и 2 с координатами	
10 декабря, 2021 года	-	Специалист Совета Министров Республики Каракалпакстан	2	Телефонный звонок	-	
10 января, 2022 года	В здании хакимията	Представители хакимията Гиждуванского района (Участок 2)	7	Общественное слушание	НТР/ презентация о Проекте и брошюры	
10 января, 2022 года	В здании хакимията	Представители хакимията района Пешку (Участок 1)	11	Общественное слушание	НТР/ презентация о Проекте и брошюры	

Дата	Место проведение встречи (если применимо)	Наименование организации/ группы	Количество участников	Тип взаимодействия (лицом к лицу/телефонный звонок/социальные сети)	Предоставленная информация (НТР/листочки и т.д.)	Примечание
11 января, 2022 года	В школе деревни Калаата	Деревня Калаата – мужчины	7	Общественное слушание	НТР/ презентация о Проекте и брошюры	
11 января, 2022 года	В школе деревни Калаата	Деревня калаата – женщины	8	Общественное слушание	НТР/ презентация о Проекте и брошюры	
11 января, 2022 года	Двор местной школы в деревне Джанкелды	Деревня Джанкелды – мужчины	23	Общественное слушание	НТР/ презентация о Проекте и брошюры	
11 января, 2022 года	Местный детский сад в деревне Джанкелды	Деревня Джанкелды – женщины	12	Общественное слушание	НТР/ презентация о Проекте и брошюры	
11-13 января, 2022 года	Около постройки пастуха	Пастухи 1-4 (вдоль Участков 1-2)	4	Индивидуальные встречи	НТР/ презентация о Проекте и брошюры	
12 января, 2022 года	Школа в махалле Нукус	Махалля Нукус – мужчины	10	Общественное слушание	НТР/ презентация о Проекте и брошюры	
12 января, 2022 года	Школа в махалле Нукус	Махалля Нукус – женщины	8	Общественное слушание	НТР/ презентация о Проекте и брошюры	
12 января, 2022 года	Школа в поселке Сарымай	Поселок Сарымай – мужчины	12	Общественное слушание	НТР/ презентация о Проекте и брошюры	
12 января, 2022 года	Махаллинский комитет/отдел по вопросам женщин	Представители отдела по делам женщин махаллинского комитета	2	Индивидуальная встреча	НТР/ презентация о Проекте и брошюры	Представитель отдела сообщил JE, что женщины в Сарымае не посещают общественных собраний
12 января, 2022 года	Поселок Сарымай	Женщины, с которыми была проведена ознакомительная беседа во время обхода	4	Обход поселка	Брошюры	
12 января, 2022 года	В здании хакимията	Представители хакимията района Тупрокалла (Участок 1)	14	Общественное слушание	НТР/ презентация о Проекте и брошюры	

Дата	Место проведение встречи (если применимо)	Наименование организации/ группы	Количество участников	Тип взаимодействия (лицом к лицу/телефонный звонок/социальные сети)	Предоставленная информация (НТР/листочки и т.д.)	Примечание
10 февраля, 2022 года	-	Навоийский горно-металлургический комбинат	2	Телефонный разговор	-	Мы получили письменный ответ на письмо, которое было отправлено в декабре
14 февраля, 2022 года	-	Комитет по развитию шелководства и развитию шерстяной промышленности Узбекистана	-	Деловая переписка	Информация о Проекте и предложенные маршруты Участков 1 и 2 с координатами	Было несколько попыток связаться с ООО «Кокча» и «Джанкельды» во время посещения объектов в ноябре (2021 г.) и январе (2022 г.). Поскольку ответов и возможности встретиться с ними не было, мы отправили письмо в Комитет

Приложение F: Фотографии по проведенным консультациям

а) Общественное слушание в деревне Калаата



в. Общественное слушание в хакимияте Гиждуванского района



с. Встреча в хакимияте района Тупрокалла



д. Общественное слушание в поселке Сарымай



е. Раздача брошюр среди женщин в поселке Сарымай





f. Встреча в хакимияте района Пешку



г. Раздача брошюр в домах в городе Янгибазар, район Пешку



h. Общественное слушание с мужским населением в махалле Нукус



і. Встреча с женщинами в махалле Нукус



j. Встреча с женским населением в деревне Калаата



к. Встреча с женским населением в деревне Джанкелды



I. Встреча с мужским населением в деревне Джанкелды





т. Встреча с пастухами



Встреча с Фарходом Хамроевым (Н4) (Участок 2)



Встреча с Кенжабеком Н2 (Участок 1)



Встреча с Жаксимуродом Султанмуродовым Н1 (Участок 1)



Передача брошюры жене Омонкула Кушмурадова Н3 (Участок 1)

Приложение Г: Список участников общественных слушаний

Деревня Калаата – мужчины

Калаата Маам 11.02.2022

13.	Базарбеков Абдырахман			Базарбеков
14.	Муратбаев Майран			Муратбаев
15.	Джумабаев Раимбай			Джумабаев
16.	Кульназаров Туракбай			Кульназаров
17.	Базарбеков Кенжебек			Базарбеков
18.	Базарбеков Абди али			Базарбеков
19.	Полатов Афдак			Полатов
20.				
21.				
22.				
23.				
24.				
25.				
26.				
27.				
28.				
29.				
30.				
31.				
32.				

Список участников

1. Базарбеков Атдыхал подписал
2. Муратбаев Майран подписал
3. Джумабаев Раимбай подписал
4. Кульназаров Туракбай подписал
5. Базарбеков Кенжебек подписал
6. Базарбеков Абди али подписал
7. Полатов Афдак подписал

Хакимият района Гиждуван



Jamoatchilik uchrashuvi ishtirokchilar
RO'YXATI

Loyihaning nomi: Sarimoy-Jonkeldi 500kV havo elektr uzatish tarmog'i

O'tkazilgan sanaasi: 10/01/2022

Hudud va joy nomi: Gijduvan

No	Ishtirokchining ismi va familiyasi	Tashkilot/mahalla nomi	Telefon/mobil aloqa raqami	Izmo
1.	Джураев Толип	Махалла Ж.Т. Бузоро аҳолиси	90-477-70-10	
2.	Ахроров Шерзод	Ташкилот/Махалла аҳолиси	99 705-14-44	
3.	Тахиров Музаффар	Иқтисодий бўлими	33 742-82-99	
4.	Латыпов Нодир	Иқтисодий бўлими	80 324-11-39	
5.	Ахроров Шерзод	Ташкилот/Махалла аҳолиси	90 711-44-11	
6.	Рустамов Абу	Жамоат раёсати	91-410-16-46	
7.	Абдурашодов Абу	Махалла аҳолиси	91 409-52-14	
8.	Ахроров Шерзод	Ташкилот/Махалла аҳолиси	90744-70-02	
9.				
10.				
11.				
12.				

Название проекта: ВЛЭП 500 кВ Сари май-Джанкельды

Дата: 10/01/2022

Название территории и места: городское управление Гиждуванского района

№	Имена участников	Название организации, махалля	Контактные телефоны	Подпись
1	Джураев Толип	Региональное отделение АО "НЭСУ"	998934777010	Подписано
2	Ахроров Шерзод	Средства массовой информации	998997051444	Подписано
3	Тахиров Музаффар	Department of Investment of Gijduvan district municipality	998997478299	Подписано
4	Латыпов Нодир	Департамент инвестиций муниципалитета Гиждуванского района	998905141137	Подписано

5	Аманов Джахонгир	Отдел газоснабжения муниципалитета Гиждуванского района	998907114411	Подписано
6	Рустамов Азиз	Департамент электроэнергетики муниципалитета Гиждуван	998914101646	Подписано
7	Бурханова Зухра	Центр содействия трудоустройству	998914093274	Подписано
8	Турсунов Шерзод	Представитель районного муниципалитета	998907447002	Подписано

Список участников: Хакимият района Тупрокалла



Jamoatchilik uchrashuvi ishtirokchilar
RO'YXATI

Loyihaning nomi: Sarimoy-Jonkeldi 500kV havo elektr uzatish tarmog'i
O'tkazilgan sana: 12/01/2022
Hudud va joy nomi: Tuprokaulla tumani, Sarimoy

No	Ishtirokchining ismi va familiyasi	Tashkilot/mahalla nomi	Telefon/mobil aloqa ragami	Izmo
1.	Сабиров Абдурашид	ЭКОТЕК	97-441-21-31	[Signature]
2.	Зунниатов Фархат	Тупроқалла тумани	99-965-04-24	[Signature]
3.	Сатимов Шонзор	Қорғон Мах. Тақта. Ғарбий	97-570-32-64	[Signature]
4.	Қурбанов Фарғат	Саримой 500 кВ линия тупроқалла	99-922-12-00	[Signature]
5.	Далаёрди Қўрақов	Илтифатнома Т.Т.Б. Узбекистон	99-505-26-07	[Signature]
6.	Алиев Қўрақов Озодбек	Тупроқалла тумани	99-281-30-00	[Signature]
7.	Рахмонов Марғабди Қўрақов	Қорғон Мах. Тақта. Ғарбий	97-502-06-08	[Signature]
8.	Қомилов Абдулқодир	"Саримой" 500 кВ линия тупроқалла	99-965-32-75	[Signature]
9.	Сатимов Фарғат	"Қорғон Мах. Тақта. Ғарбий" ҳақимияти	97-211-41-71	[Signature]
10.	Қўрақов Қўрақов	Тупроқалла тумани	99-922-12-00	[Signature]
11.	Қўрақов Қўрақов	Тупроқалла тумани	99-934-34-33	[Signature]
12.	Қўрақов Қўрақов	Тупроқалла тумани	97-288-18-10	[Signature]

13.	Қўрақов Қўрақов	Тупроқалла тумани	97-453-83-56	[Signature]
14.	Қўрақов Қўрақов	Тупроқалла тумани		[Signature]
15.	Қўрақов Қўрақов	Тупроқалла тумани	99-670-65-68	[Signature]
16.	Қўрақов Қўрақов	Тупроқалла тумани	9	[Signature]
17.				
18.				
19.				
20.				
21.				
22.				
23.				
24.				
25.				
26.				
27.				
28.				
29.				
30.				
31.				
32.				

Список участников:

1. Оллоберганов Наврузбек - подписал
2. Ходжашов Ганиджон - подписал
3. Сативолдиев Шолазар - подписал
4. Курбонов Гайрат - подписал
5. Оллайоров Фарход - подписал
6. Якубов Казбек - подписал
7. Раджабов Мардонбек - подписал
8. Комилов Асадбек - подписал
9. Рахимов Муроджон - подписал
10. Абдушарипов Сарварбек - подписал
11. Нурбердиев Мадат - подписал
12. Джуманиозов Джамалбек – подписал
13. Якубов Санат – подписал
14. Алимов Темур – подписал

Список участников: Поселок Сарымай _мужчины



Jamoatchilik uchrashuvi ishtirokchilar

RO'YXATI

Loyihaning nomi: Sarimoy-Jenkeldi 500kV havo elektr uzatish tarmog'i

O'tkazilgan sanasi: R.01/2022

Hudud va joy nomi: Sarimoy men

No	Ishirokchining ismi va familiyasi	Tashkilot/mahalla nomi	Telefon/mobil aloqa raqami	Izmo
1.	Курбанов И.И.И.	Сарымай	34	Ислам
2.	Хамидов Расул	—	2	Расул
3.	Сабилов Джуманияз	Сарымай		Джуманияз
4.	Дурдиев Гарли	Сарымай		Гарли
5.	Ниязов Давлетова	Сарымай		Давлетова
6.	Султанов Абдукаюм	Сарымай		Абдукаюм
7.	Султанов Маратбек	Сарымай		Маратбек
8.	Ториев Фарукмурза	Сарымай		Фарукмурза
9.	Ториев Фарук	Сарымай		Фарук
10.	Дурдиев Гарли	Сарымай		Гарли
11.	Сайков Тимурмурат	Сарымай		Тимурмурат
12.	Камалов Розабдул	Сарымай		Розабдул
13.	Ахмедов Баминор	Сарымай		8
14.				
15.				
16.				
17.				
18.				
19.				
20.				
21.				
22.				
23.				
24.				
25.				
26.				
27.				
28.				
29.				
30.				
31.				
32.				

Список участников:

1. Курбанов Ислам подписал
2. Хамидов Расул подписал
3. Сабилов Джуманияз подписал
4. Дурдиев Гарли подписал
5. Ниязов Давлетова подписала

6. Саидмурадов Аманкельди подписал
7. Саипов Меринияз подписал
8. Тураев Джумадуурди подписал
9. Тураев Тохир подписал
10. Дурдиев Аманкелди подписал
11. Гаипов Тухтамурад подписал
12. Мамедов Рузикул подписал
13. Кайлаков Бойназар подписал

Список участников: Хакимият района Пешку



Jamoatchilik uchrashuvi ishtirokchilar
RO'YXATI

Loyihaning nomi: Sarimoy-Jonkeldi 500kV havo elektr uzatish tarmog'i

O'tkazilgan sanasi: 10/01/2022

Hudud va joy nomi: Peshku ko' tuman xakimiyati

No.	Ishtirokchining ismi va familiyasi	Tashkilot/mahalla nomi	Telefonimobil aloqa raqami	Izmo
1.	Kuchkarov Aslan Baqievich	Peshku tuman Ekologiya partiya	99 351 78 15	[Signature]
2.	Xalilov Abdushavkat	Peshku tuman AFSK	99 413 92 78	[Signature]
3.	Kurbanov Gulamdjan Usmanovich	Peshku talarasi	99 332 61 21	[Signature]
4.	Giloyev Jasob Salamovich	Ekologiya va atrof muhitni muhofaza qilish jamiyati Peshku tuman bo'limi	99 651 98 71	[Signature]
5.	Qasimov Sarvar Khasanovich	Peshku tuman ijtimoiy tashkiloti	99 503 77 95	[Signature]
6.	Narbutdinov Botir	Peshku tuman ijtimoiy tashkiloti	92 421 60 15	[Signature]
7.	Tajiddinov Gulam	Peshku tuman ijtimoiy tashkiloti	90 416 67 71	[Signature]
8.	Riziev Fozil	Peshku tuman ijtimoiy tashkiloti	92 308 98 94	[Signature]
9.	Sharofova Zuhra	"Peshku ovozi" gazetasi tashkiloti	99 248 20 08	[Signature]
10.	Muradov Gulam	MAT "Sog'ro boq qal'ma"	93 412 20 10	[Signature]
11.	Usmanov Usman	Peshku tuman ijtimoiy tashkiloti	99 572 00 29	[Signature]
12.				

Название проекта: ВЛЭП 500 кВ Сари май-Джанкельды

Дата: 10/01/2022

Название территории и места: муниципальный район Пешку

№	Имена участников	Название организации, махалля	Контактные телефоны	Подпись
1	Кучкаров Аслан Бакиевич	Региональная экологическая партия	998993517815	Подписано
2	Халилов Абдушавкат	Центр содействия трудоустройству района Пешку	998994139278	Подписано
3	Курбанов Гуламджан Усманович	Телевидение Пешку	998997326121	Подписано

4	Тиллаев Сухроб Салом угли	Инспекция экологии и охраны окружающей среды	998936849871	Подписано
5	Ачилов Сардор Атаевич	Департамент экономического развития муниципалитета района Пешку	998995037793	Подписано
6	Нуруллаев Баходир		998934756015	Подписано
7	Труханов Уктам		998904166771	Подписано
8	Рузиев Фатхулло	Заместитель главы района	998973089894	Подписано
9	Шарапова Хурмат	Газета "Голос Пешку"	998942422008	Подписано
10	Джураев Толип		998934777010	Подписано
11	Исмаатов Искандар	Департамент инвестиций муниципалитета района Пешку	998996720027	Подписано

Список участников: Махалля Нукус _мужчины



Jamoatchilik uchrashuvi ishtirokchilar

RO'YXATI

Loyihaning nomi: Sarimoy-Jonkeldi 500kV havo elektr uzatish tarmog'i

O'tkazilgan sanasi: 12/01/2022

Hudud va joy nomi: ~~Саримой~~ Нукус мен/women

No	Ishtirokchining ismi va familiyasi	Tashkilot/mahalla nomi	Telefon/mobil aloqa raqami	Izmo
1.	Абдурипов Отобон Рахмон	Дарулумин	593472323	Abd
2.	Рахимов Каюм	Дарулумин	88-146-37-07	Rahimov
3.	Курбанов Озод	[Large handwritten mark]	93 712 8363	Kurbanov
4.	Джумаев Рахматбай		93 611 60-11	Djumajev
5.	Байжанов Арашмет		94 596 9529	Bajjanov
6.	Джумаев Жамал		94 594 5101	Djumajev
7.	Дурдиев Назир		93 614 58 57	Durdiev
8.	Сапаркулова Марсум		93 717 2575	Saparkulova
9.	Тилекулова Гулрух		934661056	Tilekova
10.	Сабурава Сурай		94 147 27 89	Saburava
11.	Муратов Хумар		893-202-61-91	Muratov
12.	Жумакулова Гушар		894-909-65-80	Jumakulova

13.	Тилекова Алтанур	[Large handwritten mark]	894-141-35-34	Tilekova	
14.	Мерадова Гулзада		893-741-1861	Meradova	
15.	Алиева Гулжан		94-909-77-29	Alieva	
16.	Сапартаганов Талат		[Large handwritten mark]	[Large handwritten mark]	Sapartaganov
17.	Джумаев Бахтияр				Djumajev
18.	Тороев Мамаат				Toroev
19.					
20.					
21.					
22.					
23.					
24.					
25.					
26.					
27.					
28.					
29.					
30.					
31.					
32.					

Список участников

1. Абдыримов Отабек - подписал
2. Рахимов Хамдам – подписал
3. Курбанов Озод – подписал
4. Джумаев Реджепбай – подписал
5. Байджанов Аразмамет – подписал
6. Джумаев Джангельди – подписал
7. Дурдиев Махмет – подписал
8. Сапартаганов Полат – подписал
9. Джумаев Бахтияр – подписал
10. Тураев Макаан - подписал

Список участников: Махалля Нукус _женщины



Jamoatchilik uchrashuvi ishtirokchilar
RO'YXATI

Loyihaning nomi: Sarimoy-Jonkeldi 500kV havo elektr uzatish tarmog'i

O'tkazilgan sanasi: 12/01/2022

Hudud va joy nomi: ~~Саримой~~ Нукус мен/women

No	Ishtirokchining ismi va familiyasi	Tashkilot/mahalla nomi	Telefon/mobil aloqa raqami	Izmo
1.	Абдурипов Оттабек Қўзғонбек	Ахшуд	503472323	Аб
2.	Рахимова Қанай	Ахшуд	88-141-37-07	Аб
3.	Қурбонқов Озод		93 712 8363	Аб
4.	Джумаев Раҳмонбай		93 611 60-11	Аб
5.	Байжамол Арашматов		94 596 9529	Аб
6.	Джумаев Жаҳонгир		94 594 5101	Аб
7.	Дурдиев Махмур		93 614 58 57	Аб
8.	Сапаркулова Раҳмон		93 717 2579	Аб
9.	Иммодиева Гулрух		934661056	Аб
10.	Сабурава Сурай		94 147 27 89	Аб
11.	Муратов Хушар		893-202-61-91	Аб
12.	Жумакулова Раҳмон		894-909-65-80	Аб

13.	Шувакова Алтанур		894-141-35-34	Аб
14.	Мерадова Гулзада		893-741-1861	Аб
15.	Алиқова Гулжан		94-909-47-25	Аб
16.	Сапартаев Талат			Аб
17.	Джумаев Бахтиёр			Аб
18.	Турсунов Мамаат			Аб
19.				
20.				
21.				
22.				
23.				
24.				
25.				
26.				
27.				
28.				
29.				
30.				
31.				
32.				

Список участников

1. Сапаркулова Таджувль-подписала
2. Гличдурдиева Гулрух – подписала
3. Сабурова Сурай - подписала
4. Муратова Хумор – подписала
5. Джумакулиева Гульшат – подписала
6. Тувакова Алтынгиль – подписала
7. Мередова Гульзада – подписала
8. Аннекова Угилян – подписала

Список участников: Деревня Калаата_женщины



Jamoatchilik uchrashuvi ishtirokchilar
RO'YXATI

Loyihaning nomi: Sarimoy-Jonkeldi 500kV havo elektr uzatish tarmog'i

O'tkazilgan sanasi: 11/01/2022

Hudud va joy nomi: Kalaata uchrash

No	Ishtirokchining ismi va familiyasi	Tashkilot/mahalla nomi	Telefon/mobil aloqa raqami	Izmo
1.	Белгибаева Аккан	Калаата аймак	99 202 22 75	Эркин
2.	Ерманова Перизат Муратбековна	Калаата аймак	99 202 22 21	Эркин
3.	Муратбекова Гульдзамал	Калаата аймак	99 202 10 24	Эркин
4.	Нурдуллаева Ильбой	Калаата аймак	99 169 45 02	Эркин
5.	Джалмуратова Акжаркин	Калаата аймак	99 402 02 45	Эркин
6.	Берденова Аяко	Калаата аймак	99 562 49 03	Эркин
7.	Уйик Джалмуратова	Калаата аймак	—	Эркин
8.	Уайсова Гульмат	Калаата аймак	99 959 83 98	Эркин
9.				
10.				
11.				
12.				

Список участников

1. Белгибаева Аккан - подписала
2. Ерманова Перизат - подписала
3. Муратбекова Гульдзамал - подписала
4. Нурдуллаева Ильбой - подписала
5. Джалмуратова Акжаркин - подписала
6. Берденова Аяко - подписала
7. Уйик Джалмуратова - подписала
8. Уайсова Гульмат - подписала

Список участников: Деревня Джанкелды _женщины



Jamoatchilik uchrashuvi ishtirokchilar
RO'YXATI

Loyihaning nomi: Sarimoy-Jonkeldi 500kV havo elektr uzatish tarmog'i
O'tkazilgan sanasi: 11/01/2022
Hudud va joy nomi: *Жанкелды Уюми*

No	Ishtirokchining ismi va familiyasi	Tashkilot/mahalla nomi	Telefon/mobil aloqa raqami	Izmo
1.	<i>Нарымбетова Айгерим Турп</i>	<i>Джанкелды М.Ф.У.</i>	<i>99 748 891</i>	<i>Изма</i>
2.	<i>Байназарова Айкоз Мансубовна</i>	<i>Джанкелды М.Ф.У.</i>	<i>99 709 90-94</i>	<i>Изма</i>
3.	<i>Кайтаназарова Джейлагуль</i>	<i>Джанкелды М.Ф.У.</i>	<i>99-702-41-83</i>	<i>Изма</i>
4.	<i>Ямантаева Газиза Рахимаевна</i>	<i>Джанкелды М.Ф.У.</i>	<i>99-702-86-91</i>	<i>Изма</i>
5.	<i>Актаева Набира Тоқсанбаева</i>	<i>Жанкелды М.Ф.У.</i>	<i>99-709-73-10</i>	<i>Изма</i>
6.	<i>Аскарбекова Жанар Зауровна</i>	<i>Жанкелды М.Ф.У.</i>	<i>99-702-01-65</i>	<i>Изма</i>
7.	<i>Туртбаева Акбаян Туртбаева</i>	<i>Джанкелды М.Ф.У.</i>	<i>99-702-84-21</i>	<i>Изма</i>
8.	<i>Кушова Жаннат Мурзаевна</i>	<i>Джанкелды М.Ф.У.</i>	<i>99 709 40 28</i>	<i>Изма</i>
9.	<i>Сундетбаева Ч.</i>	<i>Жанкелды оқуғарам</i>	<i>99-702-70-25</i>	<i>Изма</i>
10.	<i>Бердымурадова Дж.</i>	<i>Жанкелды оқуғарам</i>	<i>99-709-02-19</i>	<i>Изма</i>
11.	<i>Кадирова Алмагуль</i>	<i>Жанкелды оқуғарам</i>	<i>99-707-64-72</i>	<i>Изма</i>
12.	<i>Кадирова Алмагуль</i>	<i>Жанкелды М.Ф.У.</i>	<i>99-709-03-91</i>	<i>Изма</i>

Список участников

- | | |
|-----------------------------|-----------|
| 1. Нарымбетов Айгерим | подписала |
| 2. Байназарова Айкоз | подписала |
| 3. Кайтаназарова Джейлагуль | подписала |
| 4. Ямантаева Газиза | подписала |
| 5. Актаева Набира | подписала |
| 6. Аскарбекова Жанар | подписала |
| 7. Туртбаева Акбаян | подписала |
| 8. Кушова Жаннат | подписала |
| 9. Сундетбаева Ч. | подписала |
| 10. Бердымурадова Дж. | подписала |
| 11. Кадирова Алмагуль | подписала |

Список участников: Деревня Джанкелды_мужчины



Jamoatchilik uchrashuvi ishtirokchilar
RO'YXATI

Loyihaning nomi: Sarimoy-Jonkeldi 500kV havo elektr uzatish tarmog'i
O'tkazilgan sanasi: 11/01/2022
Hudud va joy nomi: Monqalgi men

No	Ishtirokchining ismi va familiyasi	Tashkilot/mahalla nomi	Telefon/mobil aloqa raqami	Izmo
1.	Турмунов Биринчи	Jonkeldi	[Handwritten signature]	Биринчи
2.	Турмунов Турмунов			2
3.	Муратов Муратов			1100
4.	Муратов Муратов			1100000
5.	Муратов Муратов			4000
6.	Турмунов Турмунов			11000
7.	Турмунов Турмунов			11000
8.	Турмунов Турмунов			11000
9.	Турмунов Турмунов			11000
10.	Турмунов Турмунов			11000
11.	Турмунов Турмунов			11000
12.	Турмунов Турмунов			11000

monqalgi men 11.01.2022

13.	Турмунов Турмунов	Daharkeldi	[Handwritten signature]	11000
14.	Турмунов Турмунов			11000
15.	Турмунов Турмунов			11000
16.	Турмунов Турмунов			11000
17.	Турмунов Турмунов			11000
18.	Турмунов Турмунов			11000
19.	Турмунов Турмунов			11000
20.	Турмунов Турмунов			11000
21.	Турмунов Турмунов			11000
22.	Турмунов Турмунов			11000
23.	Турмунов Турмунов			11000
24.				
25.				
26.				
27.				
28.				
29.				
30.				
31.				
32.				

Список участников:

1. Туржанов Ереджел подписал
2. Увайсов Пердеш подписал
3. Марденов Нургали подписал
4. Наврузов Курбанмурад подписал
5. Тагаев Нуртурди подписал
6. Турекеев Роман подписал
7. Бурибаев Кадир подписал
8. Умиров Турканбай подписал
9. Джульеткул Тосатлеев подписал
10. Кушов Мирзабай подписал
11. Дунанбаев Алтынтек подписал
12. Пулатов Джусип подписал
13. Тулепбаев Алтынмурад подписал
14. Хожабаев Джантулла подписал
15. Кубей мирманкулов подписал
16. Садек Уаисов подписал
17. Дуйсебаев Акилбек подписал
18. Нуриджаров Ахмет подписал
19. Алтимурад Наврузов подписал
20. Нуртибеков Серик подписал
21. Алтамурад Наврузов подписал
22. Камалов Мухамед подписал
23. Бектурганов Гаибитдин подписал

Приложение Н: Протоколы общественных слушаний

MINUTES OF MEETING

Public disclosure meeting with herders

In a framework of ESIA public disclosure for Sarimay-Dzhankeldy 500 kV OHTL Project Juru has visited herders who are going to be affected both along Lot 1 and Lot 2 to deliver information about the planned Project.

Considering the nature of herders' activities Juru Energy did not invite all affected herders to one place. Instead, Juru's team has visited each herder individually to ensure that their activities are not disturbed.

During the visit, brochures prepared for the Project were distributed. Herders were also informed about the GRM and received contact details of responsible staff for GRM.

Stakeholder group:	Directly affected people – herders
Representatives of Project team	Ms Kazakova Zilola – Juru Energy Mr Askar Makhmudov – Juru Energy
Meeting language:	Uzbek
Date:	January 11-13, 2022
Start time:	Various
End time:	Various
Method of engagement:	Direct site visit to the herders' place
Venue:	Settlement of herders
Used materials and visual aids	Brochures

Annex 1

Photos from the meeting with herders



Meeting with Farkhod Khamroyev (H4) (Lot 2)



Meeting with Kenjabek H2 (Lot 1)



Meeting with Jaksimurot Sultonmurodov H1 (Lot 1)



Delivering brochure to Omonkul Kushmuradov's wife H3 (Lot 1)

During a public disclosure Juru's team distributed brochures and informed vulnerable people on Project and provided details of GRM, in case if they want to get more information about the Project or send complaints.

It is necessary to note that not many people were open to a quick talk about the Project. It can be explained that local people still have a fear of Covid spread and prefer not to talk to people whom they do not know.

Whenever team had a chance, they talked to local people and distributed brochures.

Meeting with vulnerable households in Yangibazar city – centre of Peshku district (2 households)



Conversation with person with disabilities in Dzhankeidy village



Meeting with person with disability in Sarimay village



MINUTES OF MEETING

Public disclosure meeting in Dzhankeldy community

In a framework of ESIA public disclosure for Sarimay-Dzhankeldy 500 kV OHTL Project Juru has arranged a public meeting at Dzhankeldy village to deliver them information about the planned Project.

To arrange meetings Juru Energy sent a letter to the Bukhara Regional Municipality asking for assistance to invite the local community. In turn, Peshku municipality has forwarded invitations to the required communities, including Dzhankeldy village. Photos from the meeting are attached in Annex 1 and an attendance list attached in Annex 2

Summary of the consultations is provided below.

Stakeholder group:	Directly affected community – Dzhankeldy village, meeting with male representatives, i.e., the elderly and unemployed youth
Number of participants	23 local people
Representatives of Project team	Mr Askarbek Makhmudov– Social Consultant, Juru Energy
Meeting language:	Uzbek
Date:	11.01.2021
Start time:	11:50 (please note that meeting with men and women was conducted in parallel)
End time:	12:30
Method of engagement:	Pesku district municipality has arranged
Venue:	Local school in Dzhankeldy village
Used materials and visual aids	Project presentation and brochures

I. Agenda for meeting

1. Project description;
2. Location of the Project, its components and facilities;
3. Project milestones;
4. Potential key negative impacts;
5. Potentially positive impacts;
6. Grievance redress mechanism (GRM) contact details;
7. Q&A

II. General conversation with local population

Starting the public consultation, Askar Makhmudov greeted meeting participants. He started conversation with describing the Sarimay – Dzhankeldy 500 kV OHTL Project, its main components, facilities and its preliminary location. Participants were informed about key environmental laws applicable for Project both local and EBRD policies under which Project is being financed.

Moreover, to increase awareness of local people on expected environmental and social impacts, Askar Makhmudov noticed both possible negative and positive impacts as a result of construction and operation of the Project.

Askar Makhmudov informed participants of some negative impacts within the construction and operation phases. Thus, Askar Makhmudov explained that during operation phases temporary land access restrictions could be applied. However, this would be done for safety purposes. He explained that health and safety risks for Dzhankeldy community would be managed through a risk assessment and planning with site-based security. Askar Makhmudov also highlighted some general impacts such as noise pollution, increased dust etc. He mentioned that these negative impacts are going to be managed according to local regulations and international practices. For instance, excavation, drilling works will be stopped during the restricted time by national regulations.

When it comes to environmental impacts, Askar Makhmudov explained that habitat loss and modification were expected due to the constructional and excavation works. Meeting participants were informed that extensive ecological surveys have been conducted since October 2021 to examine local flora and fauna, including endangered species.

Based on survey results, mitigation measures would be developed to avoid or minimize the negative impacts. As far as the operations phase of the Project, such impacts as operational noise, bird collision, and change of landscape are expected, he underlined that to avoid and minimize collision of avifauna, seasonal bird monitoring surveys have been conducted since September 2021.

Among the positive impacts of the Project the following were mentioned

- Ensuring the stable power supply of North-Western region of Uzbekistan;
- Increasing the transfer capacity of the transmission line;
- Reducing the loss of electricity;
- No physical relocation of buildings

Makhmudov Asqar informed the meeting participants that local communities can express their concerns, send complaints or provide feedback regarding the Project through the Grievance Redness Mechanism (GRM). Asqar also explained that all types of inquiries (written, verbal) will be accepted. He underlined that the GRM is completely free of charge and provided contact details for sending applications.

III. Q&A

Question	Answer
<p>Uaisov Perdesh:</p> <p>What kind of social impacts does this Project may have?</p>	<p>Makhmudov Askar:</p> <p>Following social impact assessments are expected by current project:</p> <ul style="list-style-type: none"> - Limiting use of land during the construction phase, i.e., along the ROW and placing towers; - Safety issues for nearest villages, i.e., Nukus community; - Traffic and transportation impacts; - Land loss by local LLC due to the placing of towers. <p>It is important to highlight that all above listed impacts are assessed as “low and medium” risk because:</p> <ul style="list-style-type: none"> - Proposed route for Project is located in safe distance from local communities; - Permanent land acquisition will be required for towers only; - Grazing activities can be restricted during construction stage, considering the safety purposes. <p>The Project will not have any affect to cultural heritage as per results of site walkovers and consultations with authorised stakeholders no objects that have national or local importance have been determined.</p> <p>All Project impacts have been assessed in the ESIA which will disclosed and Project</p>

	developer will strictly follow to the proposed mitigations.
<p>Navruzov Kurbanmurad:</p> <p>Whether it has an impact on grazing livestock exercised by local community?</p>	<p>Makhmudov Askar:</p> <p>Yes, Project will require to limit grazing activities along the route while construction stage. Our site visit identified that only 3 herders along Lot 1 will be affected in terms of grazing area.</p>
<p>Komolov Mukhammad:</p> <p>Will employees be hired from this local community?</p>	<p>Makhmudov Askar:</p> <p>Depending on needs of Project, NEGU may announce job vacancies during the construction period.</p> <p>At this moment Project developer is completing environmental and social impact assessment report. Detailed information regarding job opportunities such as employment terms and conditions, list of vacancies, and requirements for candidates will be available at the further stages of the Project.</p>

After completion of Q&A session, the meeting was over. No negative concerns were received from meeting participants.

Annex 1

Photos from meeting





Annex 2

Attendance list



Jamoatchilik uchrashuvi ishtirokchilar
RO'YXATI

Loyihaning nomi: Sarimoy-Jonkaldi 500kV havo elektr uzatish tarmog'i
O'tkazilgan sanasi: 11/01/2022
Hudud va joy nomi: Mavzaning man

No	Ishtirokchining ismi va familiyasi	Tashkilot/mahalla nomi	Telefon/mobil aloqa raqami	Izmo
1.	Топилов Ёриша	Jonkaldi	[Large handwritten signature]	Ёриша
2.	Тошқот Топилов			Тошқот
3.	Мадрисов Мадрис			Мадрис
4.	Абдураҳманов Абдураҳман			Абдураҳман
5.	Абдураҳманов Абдураҳман			Абдураҳман
6.	Абдураҳманов Абдураҳман			Абдураҳман
7.	Абдураҳманов Абдураҳман			Абдураҳман
8.	Абдураҳманов Абдураҳман			Абдураҳман
9.	Абдураҳманов Абдураҳман			Абдураҳман
10.	Абдураҳманов Абдураҳман			Абдураҳман
11.	Абдураҳманов Абдураҳман			Абдураҳман
12.	Абдураҳманов Абдураҳман			Абдураҳман

МОНГОЛЫН МЭН

11.01.2022

13.	Дундговь аймаг	Дэлхийд		Дундговь
14.	Ховдговь аймаг			Ховдговь
15.	Архангай аймаг			Архангай
16.	Ховдговь аймаг			Ховдговь
17.	Дундговь аймаг			Дундговь
18.	Архангай аймаг			Архангай
19.	Ховдговь аймаг			Ховдговь
20.	Дундговь аймаг			Дундговь
21.	Ховдговь аймаг			Ховдговь
22.	Ховдговь аймаг			Ховдговь
23.	Ховдговь аймаг			Ховдговь
24.				
25.				
26.				
27.				
28.				
29.				
30.				
31.				
32.				

Attendance list:

1. Turjanov Yerejel signed
2. Uvaysov Perdesh signed
3. Mardenov Nurgali signed
4. Navruzov Kurbanmurad signed
5. Tagaev Nurturdi signed
6. Turekeev Raman signed
7. Buribayev Kadir signed
8. Umirov Turkanbay signed
9. Tosatlev Juletkul signed
10. Kushov Mirzabay signed
11. Dunanbaev Altintek signed
12. Pulatov Jusip signed
13. Tulepbayev Altinmurad signed
14. Hojabayev Jantulla signed
15. Mirmankulov Kubey signed
16. Uaisov Sadek signed
17. Duisebayev Akilbek signed
18. Nurimjarov Agmet signed
19. Navruzov Altimurad signed
20. Nurtibekov Serik signed
21. Navruzov Altamurad signed
22. Kamalov Muhamed signed
23. Bekturganov Gaibitdin signed

MINUTES OF MEETING

Public disclosure meeting in Dzhankeldy village

In a framework of ESIA public disclosure for Sarimay-Dzhankeldy 500 kV OHTL Project Juru has arranged a public meeting at Dzhankeldy village to deliver them information about the planned Project.

To arrange meetings Juru Energy sent a letter to the Bukhara regional municipality asking for assistance to invite local communities. In turn, Bukhara regional municipality has forwarded a request letter to Peshku municipality to assist in conducting meetings with local people in Dzhankeldy. Photos from the meeting are attached in Annex 1 and an attendance list is attached in Annex 2

Summary of the consultations is provided below.

Stakeholder group:	Directly affected community – Dzhankeldy village, meeting with female (young and elderly women) representatives
Number of participants from	12 local people
Representatives of Project team	Mrs Zilola Kazakova – Principal Social Consultant, Juru Energy
Meeting language:	Uzbek
Date:	11.01.2021
Start time:	11:30
End time:	12:25
Method of engagement:	Phone call invitation to the affected population
Venue:	Local kindergarten in Dzhankeldy village
Used materials and visual aids	Project presentation and brochures

I. Agenda for meeting

1. Project description;
2. Location of the Project, its components and facilities;
3. Project milestones;
4. Potential key negative impacts;
5. Potentially positive impacts;
6. GRM contact details;
7. Q&A

II. General conversation with local population

Starting the public consultation, Zilola Kazakova greeted female meeting participants. She introduced the Sarimay – Dzhankeldy 500 kV OHTL Project. She also explained preliminary location of Sarimay 500 kV OHTL Project, its main components and facilities. Participants were informed about key environmental laws applicable for the Project both local and EBRD policies under which the Project is being financed.

Moreover, to increase awareness of local people on the expected environmental and social impacts, Zilola Kazakova mentioned both possible negative and positive impacts as a result of construction and operation of the Project.

Zilola Kazakova informed the attendees of some negative impacts within the construction and operation phases as well. Thus, she explained that during operation phases temporary land access restrictions could be applied. However, this would be done for safety purposes. She explained that health and safety risks for Dzhankeldy living community would be managed through a risk assessment and planning with site-based security. Zilola Kazakova also highlighted some general impacts such as noise pollution, increased dust etc. She mentioned that these negative impacts are going to be managed according to local regulations and international practices. For instance, excavation, drilling works will be stopped during the restricted time by national regulations.

When it comes to environmental impacts, Zilola Kazakova explained that habitat loss and modification were expected due to the constructional and excavation works. Meeting participants were informed that extensive ecological surveys have been conducted since October 2021 to examine local flora and fauna, including endangered species.

Based on the survey results, mitigations measures would be developed to avoid or minimize the negative impacts. As far as the operations phase of the Project such impacts as operational noise, bird collision, change of landscape are expected, he underlined that to avoid and minimize collision of avifauna, seasonal bird monitoring surveys have been conducted since September 2021.

Among the positive impacts of the Project the following were mentioned

- Ensuring the stable power supply of North-Western region of Uzbekistan;
- Increasing the transfer capacity of the transmission line;
- Reducing the loss of electricity;
- No physical relocation of buildings

Zilola Kazakova informed meeting participants that local communities can express their concerns, send complaints or provide feedback regarding the Project through the Grievance Redress Mechanism (GRM). She also explained that all types of inquiries (written, verbal) will be accepted. She underlined that the GRM is completely free of charge and provided contact details for sending applications.

III. Q&A

Zilola Kazakova has not received any question which local females are concerned so the meeting was over. No negative concerns were received from meeting participants.

Annex 1

Photos from meeting







ЖЭ
Уул Эмгэг
Уулзай-Сэтгэл 300кV
110, 1022 1200
40.0331, 83.3299 (UTM)
Бусад: 160м
Нэрвэсний дотор, Jorgeldi

Annex 2

Attendance list



Juru Energy

**Jamoatchilik uchrashuvi ishtirokchilar
RO'YXATI**

Loyihaning nomi: Sarimoy-Jonkeldi 500kV havo elektr uzatish tarmog'i

O'tkazilgan sanasi: 11/01/2022

Hudud va joy nomi: Makkalgi Ushman

No	Ishirokchining ismi va familiyasi	Tashkilot/mahalla nomi	Telefon/mobil aloqa raqami	Izmo
1.	Harimbekova Gulnora Turm	D Makkalgi M.P.U	99 948891	<i>[Signature]</i>
2.	Rahmatovna Akbar Murodovna	F Makkalgi M.P.U	99 709 90-94	<i>[Signature]</i>
3.	Qadriyazarova Naila	D Makkalgi M.P.U	99-702-41-83	<i>[Signature]</i>
4.	Makharova Tajiba Rajabovna	D Makkalgi M.P.U	99-702-86-91	<i>[Signature]</i>
5.	Amalova Gulnora Komilovna	Makkalgi M.P.U	99-709-73-10	<i>[Signature]</i>
6.	Qadriyazarova Naila Turm	Makkalgi M.P.U	99-702-01-61	<i>[Signature]</i>
7.	Turdiyeva Akbar Gulnora Murodovna	Makkalgi M.P.U	99-709-84-88	<i>[Signature]</i>
8.	Amalova Gulnora Murodovna	Makkalgi M.P.U	99 709 80 99	<i>[Signature]</i>
9.	Makharova Tajiba Rajabovna	F Makkalgi M.P.U	99-702-70-95	<i>[Signature]</i>
10.	Qadriyazarova Naila	Makkalgi M.P.U	99-709-02-19	<i>[Signature]</i>
11.	Bergulratova Karimovna	Makkalgi M.P.U	99-757-64-77	<i>[Signature]</i>
12.	Makharova Tajiba Rajabovna	Makkalgi M.P.U	99-709-03-91	<i>[Signature]</i>

Attendance list

1. Narimbetova Aygerim signed
2. Baynazarova Aykoz signed
3. Kaytanazarova Jaylagul signed
4. Jamantayeva Gaziza signed
5. Aktayeva Nabira signed
6. Askarbekova Janar signed
7. Turbayeva Akbayan signed
8. Kushova Jannat signed
9. Sundetbayeva Ch signed
10. Berdimuradova J signed
11. Kadirova Almagul signed

MINUTES OF MEETING

Public disclosure meeting in Kalata village

In a framework of ESIA public disclosure for Sarimay-Dzhankeldy 500 kV OHTL Project Juru has arranged a public meeting at Kalaata village to deliver information about the planned Project.

To arrange meetings Juru Energy sent a letter to Bukhara municipality asking assistance to invite local stakeholders, including local communities. In turn, Peshku municipality has forwarded an invitation to Kalaata village. Photos from the meeting are attached in Annex 1 and the attendance list is attached in Annex 2.

In addition to the letter from Peshku municipality, Juru Energy contacted Mukhammad Kamalov - head of the community, who is also responsible for Kalaata village, via phone and asked to arrange a meeting with different groups of community (female, elderly people, young people) at the local school.

Photos from the meeting are provided in Annex 1. A list of participants is provided in Annex 2. Summary of the consultations is provided below.

Stakeholder group:	Directly affected community – Kalata village, meeting with female representatives
Number of participants from PAPs	8 villagers
Representatives of Project team	Ms Kazakova Zilola – Principal Social Consultant, Juru Energy
Meeting language:	Uzbek
Date:	11.01.2022
Start time:	13:25
End time:	14:15
Method of engagement:	Notification from Peshku municipality and phone call invitation to community leader
Venue:	In the school village
Used materials and visual aids	Project presentation and brochures

I. Agenda for meeting with PAPs

1. Project description;
2. Location of the Project, its components and facilities;
3. Project milestones;
4. Potential key negative impacts;
5. Potentially positive impacts;
6. GRM contact details;
7. Q&A

II. General conversation with local population

Starting the public consultation, Zilola Kazakova greeted meeting participants in Kalaata community. She introduced Sarimay 500 kV OHTL Project. Zilola also explained the preliminary location of the Sarimay – Dzhankeldy 500 kV OHTL Project, its main components and facilities. Participants were informed about key environmental laws applicable for the Project both local and EBRD policies under which the Project is being financed.

Moreover, to increase awareness of local people on expected environmental and social impacts, Zilola Kazakova noticed both possible negative and positive impacts as a result of construction and operation of the Project. She informed some negative impacts within the construction and operation phases as well. Thus, Zilola Kazakova explained that during the operations phases temporary land access restrictions could be applied. However, this would be done for safety purposes. She explained that health and safety risks for Kalaata community would be managed through risk assessment and planning with site-based security. Zilola Kazakova also highlighted some general impacts such as noise pollution, increased dust etc. She mentioned that these negative impacts are going to be managed according to local regulations and international practices. For instance, excavation, drilling works will be stopped during the restricted time by national regulations.

When it comes to environmental impacts, Zilola Kazakova explained that habitat loss and modification were expected due to the construction and excavation works in Kalaata village. Meeting participants were informed that extensive ecological surveys have been conducted since October, 2021 to examine local flora and fauna, including endangered species.

Based on survey results, mitigation measures would be developed to avoid or minimize the negative impacts. As far as operations phase of the Project such impacts as operational noise, bird collision, change of landscape are expected, she underlined that to avoid and minimize collision of avifauna, seasonal bird monitoring surveys have been conducted since September 2021.

Among the positive impacts of Projects following were mentioned

- Ensuring the stable power supply of North-Western region of Uzbekistan;
- Increasing the transfer capacity of transmission line;
- Reducing the loss of electricity;
- No physical relocation of buildings

Zilola Kazakova informed meeting participants that local communities can express their concerns, send complaint or provide feedback regarding the Project through the Grievance Redress Mechanism (GRM). She also explained that all types of inquiries (written, verbal) will be accepted. She underlined that the GRM is completely free of charge and provided contact details for sending applications.

III. Q&A

Having described the Project Kalaata community, Zilola Kazakova has not received any question from female participants. After completion of Q&A session, the meeting was over. No negative concerns were received from meeting participants.



Annex 2

Attendance list



Juru Energy

**Jamoatchilik uchrashuvi ishtirokchilar
RO'YXATI**

Loyihaning nomi: Sarimoy-Jonkeldi 500kV havo elektr uzatish tarmog'i

O'tkazilgan sanasi: 11/01/2022

Hudud va joy nomi: Kalata shohar

No	Ishtirokchining ismi va familiyasi	Tashkilot/mahalla nomi	Telefon/mobil aloqa raqami	Izmo
1.	Boimishayeva Svalnaz.	Kalata shohar	99 206 26 25	Shahar
2.	Ermatova Gulnora Nurmatovna	Kalata shohar	99 206 55 41	Shahar
3.	Krasnoselova Gulnora	Kalata shohar	99 206 10 84	Shahar
4.	Murodymovna Hiboi	Kalata shohar	99 169 45 02	Shahar
5.	Djalilmatova Gulnora	Kalata-shohar	99 702 02 45	Shahar
6.	Berdakova Akeoz	Kalata-shohar	99 562 49 03	Shahar
7.	Umar Nurmatovna	Kalata-shohar	—	Shahar
8.	Yuldasova Gulnora	Kalata-shohar	99 959 83 98	Shahar
9.				
10.				
11.				
12.				

Attendance list

1. Begimbaeva Akknaz - signed
2. Ermanova Perizat - signed
3. Muratbekova Guljamal - signed
4. Nurdullaeva Ilboy - signed
5. Djalmuratova Aqjarqin - signed
6. Berdenova Ayakoz - signed
7. Uikik Jarqin - signed
8. Uaysova Gulmat - signed

MINUTES OF MEETING

Public disclosure meeting in Nukus community

In a framework of ESIA public disclosure for Sarimay-Dzhankeldy 500 kV OHTL Project Juru has arranged a public meeting at Nukus village to deliver them information about the planned Project.

To arrange meetings Juru Energy sent a letter to Khorezm regional municipality asking assistance to invite the local community. Having received a letter from the regional municipality, Tuprokkala municipality assisted Juru in arranging meetings in the local communities, including Nukus village. Photos from the meeting are attached in Annex 1 and the attendance list is attached in Annex 2.

Summary of the consultations is provided below.

Stakeholder group:	Directly affected community – Nukus mahalla, meeting with female representatives
Number of participants from PAPs	8 female villagers
Representatives of Project team	Ms Kazakova Zilola – Principal Social Consultant, Juru Energy
Meeting language:	Uzbek
Date:	12.01.2022
Start time:	14:50
End time:	15:15
Method of engagement:	Notification of local villagers from Tuprokkala municipality
Venue:	Local school in Nukus village
Used materials and visual aids	Project presentation and brochures

I. Agenda for meeting with PAPs

1. Project description;
2. Location of the Project, its components and facilities;
3. Project milestones;
4. Potential key negative impacts;
5. Potentially positive impacts;
6. GRM contact details;
7. Q&A

II. General conversation with local population

Starting the public consultation, Zilola Kazakova greeted meeting participants. She started conversation with describing the Sarimay – Dzhankeldy 500 kV OHTL Project.

Moreover, to increase awareness of local people on expected environmental and social impacts, Zilola highlighted both expected negative and positive impacts as a result of construction and operation of the Project. She also explained preliminary location of the Sarimay-Dzhankeldy 500 kV OHTL Project, its main components and facilities. Participants were informed about key environmental laws applicable for the Project both local and EBRD policies under which the Project is being financed.

Zilola Kazakova informed participants about negative impacts within the construction and operation phases as well. Thus, Zilola Kazakova explained that during the operation phase temporary land access restrictions could be applied. However, this would be done for safety purposes. She explained that health and safety risks for the district would be managed through a risk assessment and planning with site-based security. She also highlighted some general impacts such as noise pollution, increased dust etc. Zilola Kazakova mentioned that these

negative impacts are going to be managed according to local regulations and international practices. For instance, excavation, drilling works will be stopped during the restricted time by national regulations.

With regard to environmental impacts, Zilola Kazakova mentioned that habitat loss and modification were expected due to the constructional and excavation works. Meeting participants were informed that extensive ecological surveys have been conducted since October 2021 to examine local flora and fauna, including endangered species.

Based on these survey results, mitigations measures would be developed to avoid or minimize the negative impacts. As far as the operations phase of the Project such impacts as operational noise, bird collision, and change of landscape are expected. She underlined that to avoid and minimize collision of avifauna, seasonal bird monitoring surveys have been conducted since September 2021.

Among the positive impacts of the Project the following were mentioned:

- Ensuring the stable power supply of North-Western region of Uzbekistan.,
- Increasing the transfer capacity of the transmission line.,
- Reducing the loss of electricity.,
- No physical relocation of buildings.,

At the end of meeting, Zilola informed meeting participants that local communities, stakeholders can express their concerns, send complaints or provide feedback regarding the Project through the Grievance Redness Mechanism (GRM). Zilola also explained that all types of inquiries (written, verbal) will be accepted. She underlined that the GRM is completely free of charge and provided contact details for sending applications.

III. Q&A

Having described the Project to the Nukus community, Zilola Kazakova has not received any question from participants. After completion of Q&A session, the meeting was over. No negative concerns were received from meeting participants.

Annex 1

Photos from meeting





Annex 2

Attendance list



Juru Energy

**Jamoatchilik uchrashuvi ishtirokchilar
RO'YXATI**

Loyihaning nomi: Sarimoy-Jonkeldi 500kV havo elektr uzatish tarmog'i

O'tkazilgan sanasi: 12/01/2022

Hudud va joy nomi: ~~Boysun~~ Hujuc men/women

No	Ishtirokchining ismi va familiyasi	Tashkilot/mahalla nomi	Telefon/mobil aloqa raqami	Izmo
1.	Абдурипов Отатон Абдурашидович	Хор.м.ш.ш.ш.	593472323	Boh
2.	Рахимов Канграм	Хор.м.ш.ш.ш.	99-146-37-07	Boh
3.	Курбанов Узод	[Large handwritten signature]	93 712 8363	Boh
4.	Джумаев Р.жонбай		93 611 60 11	Boh
5.	Байжанов Араманов		94 596 9529	Boh
6.	Джумаев Жамолди		94 594 5101	Boh
7.	Дурдиев Махмур		93 614 58 57	Boh
8.	Сапаркулова Фаруз		93 717 2529	Boh
9.	Имриддиева Гулрух		934661056	Boh
10.	Сабурова Сурай		94 147 27 89	Boh
11.	Муратово Хумар		893-202-61-91	Boh
12.	Жумакулова Гушам		894-909-05-80	Boh

13.	Ишвакова Алтанур	E	894-141-35-34	Staff
14.	Мерядова Тулзада		893-741-1361	Staff
15.	Амеликеев Усман		94-909-47-29	Staff
16.	Сапартаганов Токат		E	Staff
17.	Джумаев Бахтиёр			Staff
18.	Тороев Макаат	Staff		
19.				
20.				
21.				
22.				
23.				
24.				
25.				
26.				
27.				
28.				
29.				
30.				
31.				
32.				

Attendance list

1. Saparkulova Tajgul -signed
2. Glichdurdieva Gulrukh – signed
3. Saburova Suray - signed
4. Muratova Khumor – signed
5. Jumakulieva Gulshat – signed
6. Tuvakova Altingul – signed
7. Meredova Gulzada – signed
8. Annekova Ugiljan – signed

MINUTES OF MEETING

Public disclosure meeting in Nukus community

In a framework of ESIA public disclosure for Sarimay-Dzhankeldy 500 kV OHTL Project Juru has arranged a public meeting at Nukus village to deliver them information about the planned Project.

To arrange meetings Juru Energy sent a letter to Khorezm regional municipality asking assistance to invite the local community. Having a received letter from the regional municipality, Tuprokkala municipality assisted Juru in arranging meetings in the local communities, including Nukus village. Photos from the meeting are attached in Annex 1 and the attendance list is attached in Annex 2.

Summary of the consultations is provided below.

Stakeholder group:	Directly affected community – <u>Nukus mahalla</u> , meeting with male representatives
Number of participants from PAPs	10 male villagers
Representatives of Project team	Ms Kazakova Zilola – Principal Social Consultant, Juru Energy Mr Askarbek Makhmudov– Social Consultant, Juru Energy
Meeting language:	Uzbek
Date:	12.01.2022
Start time:	14:00
End time:	14:45
Method of engagement:	Notification of local villagers from Tuprokkala municipality
Venue:	Local school in Nukus village
Used materials and visual aids	Project presentation and brochures

I. Agenda for meeting with PAPs

1. Project description;
2. Location of the Project, its components and facilities;
3. Project milestones;
4. Potential key negative impacts;
5. Potentially positive impacts;
6. GRM contact details;
7. Q&A

II. General conversation with local population

Starting the public consultation, Askar Makhmudov greeted meeting participants. He started conversation with describing Sarimay – Dzhankeldy 500 kV OHTL Project.

Moreover, to increase awareness of local people on expected environmental and social impacts, Asqar Makhmudov noticed both possible negative and positive impacts as a result of construction and operation of the Project. He also explained preliminary location of Sarimay 500 kV OHTL Project, its main components and facilities. Participants were informed about key environmental laws applicable for the Project both local and EBRD policies under which Project is being financed.

Asqar Makhmudov informed participants about negative impacts within the construction and operation phases as well. Thus, Asqar Makhmudov explained that during operations phases temporary land access restrictions could be applied. However, this would be done for safety purposes. He explained that health and safety risks for the district would be managed through risk assessment and planning with site-based security. He also highlighted some general impacts such as noise pollution, increased dust etc. Asqar Makhmudov mentioned that these negative impacts are going to be managed according to local regulations and international practices. For instance, excavation, drilling works will be stopped during the restricted time by national regulations.

With regard to environmental impacts, Asqar Makhmudov mentioned that habitat loss and modification were expected due to the constructional and excavation works. Meeting participants were informed that extensive ecological surveys have been conducted since October 2021 to examine local flora and fauna, including endangered species.

Based on these survey results, mitigations measures would be developed to avoid or minimize the negative impacts. As far as the operations phase of the Project such impacts as operational noise, bird collision, and change of landscape are expected. He underlined that to avoid and minimize collision of avifauna, seasonal bird monitoring surveys have been conducted since September 2021.

Among the positive impacts of the Projects the following were mentioned:

- Ensuring the stable power supply of North-Western region of Uzbekistan.,
- Increasing the transfer capacity of transmission line.,
- Reducing the loss of electricity.,
- No physical relocation of buildings.,

Following Asqar Makhmudov's presentation, Zilola Kazakova informed meeting participants that local communities, stakeholders can express their concerns, send complaints or provide feedback regarding the Project through the Grievance Redress Mechanism (GRM). Zilola Kazakova also explained that all types of inquiries (written, verbal) will be accepted. She underlined that the GRM is completely free of charge and provided contact details for sending applications.

III. Q&A

Having described the Project Nukus living community, Asqarbek Makhmudov has not received any question from participants. After completion of Q&A session, the meeting was over. No negative concerns were received from meeting participants.

Annex 1

Photos from meeting





Annex 2

Attendance list



Juru Energy

**Jamoatchilik uchrashuvi ishtirokchilar
RO'YXATI**

Loyihaning nomi: Sarimoy-Jonkeldi 500kV havo elektr uzatish tarmog'i

O'tkazilgan sanasi: 12/01/2022

Hudud va joy nomi: ~~Chirchik~~ ~~havo~~ Hukme men/women

No	Ishtirokchining ismi va familiyasi	Tashkilot/mahalla nomi	Telefon/mobil aloqa raqami	Izmo
1.	Абдурипов Отасон Рахмонович	Ахунбаши	99 347 2323	Аб
2.	Рахимов Халол	Ахунбаши	99-146-37-07	Аб
3.	Курбанов Узор		93 712 8363	Аб
4.	Джумаев Рахмонбай		93 611 60-11	Аб
5.	Байжониев Араман		94 596 9529	Аб
6.	Джумаев Жамал		94 594 5101	Аб
7.	Дурдиев Махмуд		93 614 58 57	Аб
8.	Сапаркулова Маргарита		93 717 2529	Аб
9.	Тилекулова Гулрух		93 466 10 56	Аб
10.	Сабурова Сурай		94 147 27 89	Аб
11.	Муратово Хумар		893-202-61-91	Аб
12.	Жумакулова Булшат		894-909-65-80	Аб

13.	Мувакова Алтамир	E	894-141-35-34	Staff
14.	Мерядова Гулзада		893-741-1361	Staff
15.	Аббасова Усман		94-909-47-29	Staff
16.	Сапартаганов Токат		E	Staff
17.	Джумаев Бахтиёр			Staff
18.	Тороев Мамаат	Staff		
19.				
20.				
21.				
22.				
23.				
24.				
25.				
26.				
27.				
28.				
29.				
30.				
31.				
32.				

Attendance list

1. Abdirimov Otabek - signed
2. Rakhimov Khamdam – signed
3. Kurbanov Ozod – signed
4. Djumayev Rejepbay – signed
5. Bayjanov Arazmamet – signed
6. Djumaev Djangeldi – signed
7. Durdiev Makhmet – signed
8. Sapartaganov Polat – signed
9. Djumaev Bakhtiyar – signed
10. Toraev Makaat - signed

MINUTES OF MEETING

Public disclosure meeting in Peshku municipality

In a framework of ESIA public disclosure for Samiray-Dzhankeldy 500 kV OHTL Project Juru has arranged a public meeting at Peshku municipality to deliver them information about the planned Project.

To arrange meetings Juru Energy sent a letter to Bukhara regional municipality asking assistance to invite relevant stakeholders. In turn, regional municipality has forwarded the invitation to the required district municipalities, including Peshku. The invitation letter is provided in Annex 1. Photos from meeting are attached in Annex 2. The attendance list is provided in Annex 3.

Summary of the consultations is provided below.

Stakeholder group:	Regional state organizations
Number of participants from PAPs	11 employees of the municipality
Representatives of Project team	Ms Kazakova Zilola – Principal Social Consultant, Juru Energy Mr Askar Makhmudov– Social Consultant, Juru Energy
Representative of NEGU	Mr. Jurayev Tolib – representative of Bukhara branch of NEGU
Meeting language:	Uzbek
Date:	10.01.2022
Start time:	09:50
End time:	11:00
Method of engagement:	Invitation letter to Bukhara regional municipality
Venue:	Conference room of Peshku municipality
Used materials and visual aids	Project presentation and brochures

I. Agenda for meeting with PaPs

1. Project description;
2. Location of the Project, its components and facilities;
3. Project milestones;
4. Potential key negative impacts;
5. Potentially positive impacts;
6. GRM contact details;
7. Q&A

II. General conversation with local population

Starting the public consultation, Zilola Kazakova greeted meeting participants. She introduced Sarimay – Dzhankeldy 500 kV OHTL Project. Askar also explained the preliminary location of the Sarimay – Dzhankeldy 500 kV OHTL Project, its main components and facilities. Participants were informed about key environmental laws applicable for the Project both local and EBRD policies under which Project is being financed.

To increase awareness of local people on expected environmental and social impacts, Zilola noticed both possible negative and positive impacts as a result of construction and operation of the Project.

Having described positive impacts, Zilola Kazakova informed participants about negative impacts within the construction and operation phases as well. Thus, Zilola Kazakova explained that during the operations phase temporary land access restrictions could be applied. However, this would be done for safety purposes. She explained that health and safety risks for community would be managed through risk assessment and planning with site-based security. She also highlighted some general impacts such as noise pollution, increased dust etc. Zilola Kazakova mentioned that these negative impacts are going to be managed according to local regulations and international practices. For instance, excavation, drilling works will be stopped during the restricted time by national regulations.

With regard to environmental impacts, Zilola Kazakova mentioned that habitat loss and modification were expected due to the constructional and excavation works. Meeting participants were informed that extensive ecological surveys have been conducted since October 2021 to examine local flora and fauna, including endangered species.

Based on these survey results, mitigations measures would be developed to avoid or minimize the negative impacts. As far as the operations phase of the Project such impacts as operational noise, bird collision, and change of landscape are expected. She underlined that to avoid and minimize collision of avifauna, seasonal bird monitoring surveys have been conducted since September 2021.

Among the positive impacts of the Project the following were mentioned:

- Ensuring the stable power supply of North-Western region of Uzbekistan.,
- Increasing the transfer capacity of the transmission line.,
- Reducing the loss of electricity.,
- No physical relocation of buildings.,

Following Zilola Kazakova's presentation, Makhmudov Askar informed meeting participants that local communities, stakeholders can express their concerns, send complaints or provide feedback regarding the Project through the Grievance Redness Mechanism (GRM). Askar also explained that all types of inquiries (written, verbal) will be accepted. He underlined that GRM is completely free of charge and provided contact details for sending applications.

III. Q&A

Questions and answers session followed the introduction to the general terms of compensation package.

Question	Answer
<p>Ismatov Iskandar: Who will finance construction of this Project?</p>	<p>Zilola Kazakova: European Bank of Reconstruction and Development is considering providing a loan for the implementation of the current project.</p>
<p>Ruziev Fatxullo: Is it know which company will be responsible for the construction of OHTL? Is this information available at the moment?</p>	<p>Zilola Kazakova: At this stage – stage of project planning, it is not known yet. However, all information related to the Project will be disclosed accordingly on the NEGU's website.</p>

Tuxsanov Uktam:

Would you tell us please the voltage of OHTL on which the planned Project is being build?

Zilola Kazakova:

Both Lot 1 and Lot 2 will be 500kV. Lot 1 connects with existing Sarimay substation (SS) and planned Dzhankeldy 500MW Wind Farm. Lot 2 will be connected to existing Navoi TPP – planned Bash WF's SS – existing Muruntau SS.

Annex 1: Invitation letter

JURU ENERGY CONSULTING
MA'SULIYATI CHEKLANGAN JAMIYAT

100077, Toshkent, M.Ulug'bek tumani, Chust ko'chasi, 10-uy.
INN: 303454532, BIC: 00974 Bank: «Kapitalbank» A/N: 20208000600502375001

JEC-OUT-21-445
29.12.2021

Buxoro viloyati hokimi
B.K.Zaripovga

Hurmatli Botir Komilovich!

Yevropa Tiklanish va Taraqqiyot Banki (ETTb) va O'zbekiston Milliy Elektr Tarmoqlari (O'MET) aksiyadorlik jamiyati o'rtasidagi O'zbekiston Respublikasida elektr uzatish tarmoqlari ta'minoti ishonchligi, barqarorligi va samaradorligini oshirish maqsadida suveren kredit ajratilishi bo'yicha kelishilmoqda. Mazkur kredit asosidagi moliyalashtirish quyidagi tarmoq qurilishlari belgilangan:

- Lot 1** - O'zbekiston Respublikasi Xorazm viloyatidagi mavjud "Sarimoy" podstansiyasi hamda Buxoro viloyatining Peshku tumanidagi "Dzhankeldy" shamol elektr stansiyasi (takomillashtirilmoqda) o'rtasida 500kV yuqori kuchlanishli 127 km uzunlikdagi havo elektr uzatish tarmog'i qurilishi (1-ilova).
- Lot 2** - Buxoro viloyati G'ijduvon tumanida rejadagi Bash podstansiyasining (takomillashtirilmoqda) 500kV yuqori kuchlanishli Muruntau-Navoi havo elektr uzatish tarmog'ining qo'shimcha 10 km uzunlikdagi havo elektr uzatish tarmog'i qurilishi (1-ilova).

Mazkur loyihaning atrof-muhit va ijtimoiy ta'sirni baholash hisobotini tayyorlash uchun Evropa Tiklanish va Taraqqiyot Banki tomonidan Juru Energy MChJ maslahatchi etib tayinlandi. Loyiha doirasida Juru Energy MChJ Buxoro viloyatining Peshku va G'ijduvon tumanlarida manfaatdor tashkilotlar va loyiha ta'siri ostida bo'lgan aholi o'rtasida jamoatchilik habardorligini oshirish yuzasidan jamoatchilik eshittiruvini o'tkazishni rejalashtirilmoqda. Jamoatchilik uchrashuvlari tuman hokimligi va loyiha hududiga yaqin mahalla fuqarolar yig'ini binosida o'tkaziladi.

Shu munosabat bilan, Sizdan jamoatchilik eshittiruvlarini quyidagi jadval asosida tashkil etishda va tegishli manfaatdor tashkilot vakillarining (2 ilovada) ishtirokini ta'minlashda amaliy yordam berishingizni so'raymiz.

No.	Kun	Vaqt	Joy	Qatnashchilar
1.	10/01/2022	10:00-11:00	Peshku tuman hokimligi majlislar zali	Peshku tuman hokimligining tegishli bo'limi vakillari
2.	10/01/2022	14:00-15:00	G'ijduvon tuman hokimligi majlislar zali	G'ijduvon tuman hokimligining tegishli bo'limi vakillari
3.	11/01/2022	11:00-12:30 14:00-15:30	Jonkeldi mahalla fuqarolar yig'ini binosi va Qalaata qishlog'i	MFY raisi va aholi o'rtasida uchrashuv 2 guruhda o'tkaziladi. 1-guruh: keksa yoshli fuqarolar va yoshlar 2- guruh: ayollar va qizlar

Hamkorligingiz va ko'magingiz uchun minnatdorchilik bildiramiz.

Loyiha joylashuvi va manfaatdor tashkilotlar ro'yxati ilovaga muvofiq taqdim etilmoqda.

ilova 2 varoqda.

Hurmat bilan,

Direktor

J.Ismailov

Murojaat uchun:
Asqar Maxmudov, tel: +998974405010
O'ktam Jo'raev, tel: +998914777090



LOT 1 - Sarimoy-Jonkeldy 500kV havo elektr uzatish tarmog'i (127 km)



LOT 2 - Bash SHES 500kV havo elektr uzatish tarmog'i (10 km)



Unofficial translation

ОБЩЕСТВО С ОГРАНИЧЕННОЙ ОТВЕТСТВЕННОСТЬЮ
JURU ENERGY CONSULTING

100077, Tashkent, M.Ulugbek region, Chust Street, house # 10.

TIN: 303454532, BIC: 00974 Bank: «Kapitalbank» A/N: 20208000600502375001

JEC-OUT-21-445

29.12.2021

To Bukhara regional Khokimiyat

In order to improve the reliability, stability and efficiency of transmission network and quality of the electricity supply in Uzbekistan, the European Bank for Reconstruction and Development is considering providing a sovereign loan to the Republic of Uzbekistan to Joint-Stock Company National Electric Grid of Uzbekistan to finance the construction of a 500 kV overhead transmission line in Uzbekistan between the existing Sarimay substation in Khorezm region and the planned Dzhankeldy substation in Bukhara region - Lot 1; and a related 10 km 500kV Line-in Line out OHTL from the Bash switching station (under development) to the 500 kV Muruntau-Navoi OHTL (currently under construction) - Lot 2. Preliminary location of Lot 1 and Lot 2 (Annex 1).

EBRD has appointed Juru Energy LLC as the Environmental and Social Impact Assessment Consultant for the Project. As a part of an ESIA report, Juru is planning to provide public hearings with stakeholders and PAPs in Peshku and Gijduvon districts of Bukhara region.

Public hearings will be provided in district khokimiyats and living communities located near the Project area based on the table below.

Considering the above, we kindly seek your support in arranging public hearings at Gijduvon khokimiyat with the following stakeholders.

No.	Date	Time	Venue	Participants
1.	10/01/2022	10:00	Peshku district khokimiyat	Representatives of relevant departments of Peshku district Khokimiyat
2.	10/01/2022	14:00	Gijduvan district khokimiyat	Representatives of relevant departments of Gijduvan district Khokimiyat
3.	11/01/2022	16.30-18.30	Dzhankeldy and Kalaata villages community office	Head of community/elderly people/youth (group 1) Community women (group 2)

Thank you very much for your assistance and we look forward to your response.

Yours Sincerely,

Director

J.Ismailov

For further information please contact:

Askarbek Makhmudov **Tel:** +998974485515

Uktam Juraev **Tel:** +998914777090

LOT 1 - OHTL Sarimay-Dzhankeldy 500kV (127 km)



LOT 2 - OHTL Bash 500kV (10 km)



Invitation letter to the stakeholders

Uchrashuvga taklif etiladigan tegishli manfaatdor tashkilotlar RO'YXATI

1. "O'zbekiston milliy elektr tarmoqlari" Aksiyadorlik Jamiyati hududiy boshqarmasi
2. "Uztransgas" Aksiyadorlik Jamiyati hududiy boshqarmasi
3. "Uztelecom" Aksiyadorlik Jamiyati hududiy filiali
4. Sog'liqni saqlash boshqarmasi
5. Ekologiya va atrof-muhitni muhofaza qilish sohasidagi nazorati bo'yicha inspeksiyasi (hududiy vakil)
6. Bandlikka ko'maklashish markazi (hududiy vakil)
7. Kon-ekologiya faoliyatini nazorat qilish inspeksiyasi (hududiy vakil)
8. Madaniy meros boshqarmasi (hududiy vakil)
9. O'zbekiston Qushlarini Himoya Qilish Jamiyati va soha bo'yicha NNT lar vakillari
10. O'zbekiston ekologik partiyasi (hududiy vakil)
11. Hududiy ommaviy axborot vositalari

Unofficial translation

A list of Stakeholders to be invited to the meeting

1. Regional department of NEGU JSC
2. Regional department of "Uztransgaz" JSC
3. Regional department of "Uztelecom" JSC
4. Department of health-care
5. Regional representative of Inspection of Ecology and Environmental Protection
6. Regional representative of employment assistance centre
7. Regional representative of inspection of the Mining and Environmental Control
8. Regional representative of department of the Cultural Heritage
9. Uzbek society for the protection of birds and related NGO representatives
10. Regional representatives of Ecological party of Uzbekistan
11. Regional mass media representatives

Annex 2

Photos from the meeting





Annex 3

Attendance list



Jamoatchilik uchrashuvi ishtirokchilar
RO'YXATI

Loyihaning nomi: Sarimoy-Jonkeldi 500kV havo elektr uzatish tarmog'i

O'tkazilgan sanasi: 10/01/2022

Hudud va joy nomi: Peshku tuman kommunal xo'jaligi

No.	Ishtirokchining ismi va familiyasi	Tashkilot/mahalla nomi	Telefon/mobil aloqa raqami	Izmo
1.	Kuchkarov Aslan Bakievich	Region ekologiya va muhojirlik masalalarini hal qilish bo'yicha Peshku t. mun. xo'jaligi	99 351 78 15	[Signature]
2.	Khalilov Abdushavkat	Region ekologiya va muhojirlik masalalarini hal qilish bo'yicha Peshku t. mun. xo'jaligi	99 413 92 78	[Signature]
3.	Kurbanov Gulamdzhon Usmanovich	Peshku tuman teleboshlari markazi	99 332 61 21	[Signature]
4.	Tillaev Sukhrob Salom ugli	Ekologiya va muhojirlik masalalarini hal qilish bo'yicha Peshku t. mun. xo'jaligi	99 368 98 71	[Signature]
5.	Achilov Sardor Ataevich	Peshku tuman iqtisodiyot, sanoat va savdo boshqarmasi	99 503 77 93	[Signature]
6.	Nurullaev Bakhodir	Peshku tuman iqtisodiyot, sanoat va savdo boshqarmasi	99 425 60 15	[Signature]
7.	Tuxsanov Uktam	Peshku tuman iqtisodiyot, sanoat va savdo boshqarmasi	99 416 67 71	[Signature]
8.	Guzel Fatyuna	Peshku tuman iqtisodiyot, sanoat va savdo boshqarmasi	99 308 98 54	[Signature]
9.	Mafonova Zaynat	"Peshku ob'ekti" qurilish boshqarmasi	99 345 20 08	[Signature]
10.	Miyronov Juraev	UHT "Peshku havo uzatish tarmog'i"	93 422 20 10	[Signature]
11.	Minirov Iskandar	Peshku tuman iqtisodiyot, sanoat va savdo boshqarmasi	99 572 00 29	[Signature]
12.				

Attendance list

Name of Project: Sarimay-Dzhankeldy 500 kV OHTL

Date: 10/01/2022

Name of territory and place: Peshku district municipality

No	Name of participants	Name of organization, makhalla	Contact numbers	Signature
1	Kuchkarov Aslan Bakievich	Regional ecological party	998993517815	Signed
2	Khalilov Abdushavkat	Employment assistance centre of Peshku district	998994139278	Signed
3	Kurbanov Gulamdzhon Usmanovich	Peshku TV	998997326121	Signed
4	Tillaev Sukhrob Salom ugli	Inspection of Ecology and Environmental Protection	998936849871	Signed
5	Achilov Sardor Ataevich	Peshku district municipality department of economic development	998995037793	Signed
6	Nurullaev Bakhodir		998934756015	Signed
7	Tuxsanov Uktam		998904166771	Signed

8	Ruziev Fatkhullo	Deputy of district governor	998973089894	Signed
9	Sharapova Khurmat	Newspaper "Voice of Peshku"	998942422008	Signed
10	Juraev Tolip		998934777010	Signed
11	Ismatov Iskandar	Peshku district municipality department of Investment	998996720027	Signed

MINUTES OF MEETING

Public disclosure meeting in Sarimay community

In a framework of ESIA public disclosure for Sarimay-Dzhankeldy 500 kV OHTL Project Juru has arranged a public meeting at Dzhankeldy village to deliver them information about the planned Project.

To arrange meetings Juru Energy sent a letter to Tuprokkala municipality asking assistance to invite local community. In turn, Tuprokkala municipality has forwarded invitation to required living communities, including Sarimay village.

Male villager agreed to participate in the meeting. However, it was not possible to gather female villagers. Women refused to come to the meeting venue.

Juru found that local female does not participate in any kind of meetings at all.

Photos from distribution of brochures are attached in Annex 1.

Summary of the consultations is provided below.

Stakeholder group:	Directly affected community – Sarimay mahalla, meeting with female representatives
Number of participants from PAPs	-
Representatives of Project team	Ms Kazakova Zilola – Prinsipal Social Consultant, Juru Energy Mr Askarbek Makhmudov– Social Consultant, Juru Energy
Meeting language:	Uzbek
Date:	12.01.2022
Start time:	16:10
End time:	17:00
Method of engagement:	Notification of local villagers from Tuprokkala municipality
Venue:	Local school in Sarimay village
Used materials and visual aids	Project presentation and brochures

I. Agenda for meeting with PAPs

N/A

II. General conversation with local population

Since women of Sarimay village didn't attend meeting, Zilola delivered NTS in Uzbek language to unit of women affairs in Makhalla Committee of Sarimay village.

After that, Zilola walked over the village and distributed brochures to the local female villagers.

III. Q&A

N/A

Annex 1

Photos from visit to Sarimay village







MINUTES OF MEETING

Public disclosure meeting in Sarimay community

In a framework of ESIA public disclosure for Sarimay-Dzhankeldy 500 kV OHTL Project Juru has arranged a public meeting at Sarimay village to deliver them information about the planned Project.

To arrange meetings Juru Energy sent a letter to Khorezm regional municipality asking assistance to invite the local community. In turn, Tuprokkala municipality has forwarded invitation to the required local communities, including Sarimay village. Photos from the meeting are attached in Annex 1 and the attendance list is attached in Annex 2

Summary of the consultations is provided below.

Stakeholder group:	Directly affected community – Sarimay mahalla, meeting with male representatives
Number of participants from PAPs	12 local people
Representatives of Project team	Ms Kazakova Zilola – Prinsipal Social Consultant, Juru Energy Mr Asqarbek Makhmudov– Social Consultant, Juru Energy
Meeting language:	Uzbek
Date:	12.01.2022
Start time:	15:20
End time:	16:00
Method of engagement:	Notification of local villagers from Tuprokkala municipality
Venue:	Local school in Sarimay village
Used materials and visual aids	Project presentation and brochures

I. Agenda for meeting with PAPs

1. Project description;
2. Location of the Project, its components and facilities;
3. Project milestones;
4. Potential key negative impacts;
5. Potentially positive impacts;
6. GRM contact details;
7. Q&A

II. General conversation with local population

Starting the public consultation Zilola Kazakovav greeted meeting participants. She started conversation with describing the Sarimay-Dzhankeldy 500 kV OHTL, its main components, facilities and its preliminary location. Participants were informed about key environmental laws applicable for Project both local and EBRD policies under which the Project is being financed.

Moreover, to increase awareness of local people on expected environmental and social impacts, Askar Makhmudov highlighted both possible negative and positive impacts as a result of construction and operation of the Project.

Askar informed participants about expected negative impacts within the construction and operation phases as well. Thus, Askar explained that during the operations phase temporary land access restrictions could be applied. However, this would be done for safety purposes. He

explained that health and safety risks for Sarimay village would be managed through a risk assessment and planning with site-based security.

Askar Makhmudov also highlighted general impacts such as noise pollution, increased dust etc. He mentioned that these negative impacts are going to be managed according to local regulations and international practices. For instance, excavation, drilling works will be stopped during the restricted time by national regulations.

When it comes to environmental impacts, Zilola Kazakova explained that habitat loss and modification were expected due to the construction and excavation works. Meeting participants were informed that extensive ecological surveys have been conducting since October 2021 to examine local flora and fauna, including endangered species.

Based on survey results, mitigations measures would be developed to avoid or minimize the negative impacts. As far as the operations phase of the Project such impacts as operational noise, bird collision, and change of landscape are expected, he underlined that to avoid and minimize collision of avifauna, seasonal bird monitoring surveys have been conducted since September 2021.

Among the positive impacts of the Projects the following were mentioned

- Ensuring the stable power supply of North-Western region of Uzbekistan;
- Increasing the transfer capacity of the transmission line;
- Reducing the loss of electricity;
- No physical relocation of buildings

Askar informed meeting participants in Sarimay village that local people can express their concerns, send complaints or provide feedback regarding the Project through the Grievance Redness Mechanism (GRM). Askar also explained that all types of inquiries (written, verbal) will be accepted. He underlined that the GRM is completely free of charge and provided contact details for sending applications.

III. Q&A

Having described the Project in Sarimay community, Zilola Kazakova and Makhmudov Askar have not received any question from participants. After completion of Q&A session, the meeting was over. No negative concerns were received from meeting participants.

Annex 1

Photos from meeting





Annex 2

Attendance list



Jamoatchilik uchrashuvi ishtirokchilar
RO'YXATI

Loyihaning nomi: Sarimoy-Jenkeldi 500kV havo elektr uzatish tarmog'i

O'tkazilgan sanasi: 12.01/2022

Hudud va joy nomi: Sarimoy man.

No	Ishirokchining ismi va familiyasi	Tashkilot/mahalla nomi	Telefon/mobil aloqa raqami	Izmo
1.	Kurbanov Islom	Sarimoy	34	[Signature]
2.	Khamidov Rasul	Sarimoy	[Large handwritten mark]	[Signature]
3.	Sabirov Djumaniyaz	Sarimoy		[Signature]
4.	Durdiev Garli	Sarimoy		[Signature]
5.	Niyazov Davletbay	Sarimoy		[Signature]
6.	Saidmuradov Amankeldi	Sarimoy		[Signature]
7.	Saipov Meriniyaz	Sarimoy		[Signature]
8.	Turaev Djumadurdi	Sarimoy		[Signature]
9.	Turaev Tokhir	Sarimoy		[Signature]
10.	Durdiev Amankeldi	Sarimoy		[Signature]
11.	Gaipov Tukhtamurat	Sarimoy		[Signature]
12.	Mamedov Ruzikul	Sarimoy		[Signature]

13.	Kaylakov Boynazar	Sarimoy	34	[Signature]
14.				
15.				
16.				
17.				
18.				
19.				
20.				
21.				
22.				
23.				
24.				
25.				
26.				
27.				
28.				
29.				
30.				
31.				
32.				

Attendance list

- | | | |
|-----|-----------------------|--------|
| 1. | Kurbanov Islam | signed |
| 2. | Khamidov Rasul | signed |
| 3. | Sabirov Djumaniyaz | signed |
| 4. | Durdiev Garli | signed |
| 5. | Niyazov Davletbay | signed |
| 6. | Saidmuradov Amankeldi | signed |
| 7. | Saipov Meriniyaz | signed |
| 8. | Turaev Djumadurdi | signed |
| 9. | Turaev Tokhir | signed |
| 10. | Durdiev Amankeldi | signed |
| 11. | Gaipov Tukhtamurat | signed |
| 12. | Mamedov Ruzikul | signed |
| 13. | Kaylakov Boynazar | signed |

MINUTES OF MEETING

Public disclosure meeting in Tuprokkala municipality

In a framework of ESIA public disclosure for Sarimay-Dzhankeldy 500 kV OHTL Project Juru has arranged a public meeting at Tuprokkala municipality to deliver information about the planned Project.

To arrange meetings Juru Energy sent a letter to Khorezm regional municipality asking assistance to invite relevant stakeholders. In turn, regional municipality has forwarded invitation to required district municipalities, including Tuprokkala. Invitation letter is provided in Annex 1. Photos from meeting are attached in Annex 2 and photos from meeting with vulnerable people provided in Annex 3.

Summary of the consultations is provided below.

Stakeholder group:	Regional state organizations
Number of participants from PAPs	14 activists of the district
Representatives of Project team	Ms Kazakova Zilola – Principal Social Consultant, Juru Energy Mr Askar Makhmudov– Social Consultant, Juru Energy
Meeting language:	Uzbek
Date:	12.01.2021
Start time:	11:00
End time:	11:50
Method of engagement:	Invitation letter to Khorezm regional municipality
Venue:	Conference hall of Tuprokkala municipality
Used materials and visual aids	Project presentation and brochures

I. Agenda for meeting

1. Project description;
2. Location of the Project, its components and facilities;
3. Project milestones;
4. Potential key negative impacts;
5. Potentially positive impacts;
6. GRM contact details;
7. Q&A

II. General conversation with local population

Starting the public consultation, Zilola Kazakova greeted female meeting participants. She introduced Sarimay – Dzhankeldy 500 kV OHTL Project. She also explained preliminary location of Sarimay 500 kV OHTL Project, main components and facilities. Participants were informed about key environmental laws applicable for the Project both local and Development Financial Institution- EBRD- policies under which Project is being financed.

Moreover, to increase awareness of staff members in Tuprokkala municipality on expected environmental and social impacts, Zilola Kazakova noticed both possible negative and positive impacts as a result of construction and operation of the Project.

Zilola Kazakova informed some negative impacts within the construction and operation phases as well. Thus, Zilola Kazakova explained that during operation phases temporary land access restrictions could be applied. However, this would be done for safety purposes. She explained that health and safety risks for district would be managed through risk assessment and planning with site-based security. She also highlighted some general impacts such as noise pollution, increasing of dust etc. Zilola Kazakova mentioned that these negative impacts are going to be managed according to local regulations and international practices. For instance, excavation, drilling works will be stopped during the restricted time by national regulations.

With regard to environmental impacts, Zilola Kazakova mentioned that habitat loss and modification were expected due to the constructional and excavation works. It was informed to meeting participants that extensive ecological surveys have been conducting since October, 2021 to examine local flora and fauna, including endangered species.

Based on these survey results, mitigations measures would be developed to avoid or minimize the negative impacts. As far as operation phase of the Project such impacts as operational noise, bird collision, change of landscape are expected. She underlined that to avoid and minimize collision of avifauna, seasonal bird monitoring surveys have been conducted since September 2021.

Among the positive impacts of Projects following were mentioned:

- Ensuring the stable power supply of North-Western region of Uzbekistan.,
- Increasing the transfer capacity of transmission line.,
- Reducing the loss of electricity.,
- No physical relocation of buildings.,

Following the Zilola Kazakova speech, Makhmudov Asqar informed meeting participants that local communities, stakeholders can express their concerns, sent complaint or provide feedback regarding the Project through Grievance Redness Mechanism. Asqar also explained that all types of inquiries (written, verbal) will be accepted. He underlined that GRM is completely free of charge and provided contact details for sending applications.

III. Q&A

As far as information about the Project was clear for participants, Zilola Kazakova and Makhmudov Askar were not given any question by participants. After completion of Q&A session, the meeting was over. No negative concerns were received from meeting participants.

Annex 1: Letter to the Tuprokkala municipality

JURU ENERGY CONSULTING MA'SULIYATI CHEKLANGAN JAMIYAT

100077, Toshkent, M.Ulug'bek tumani, Chust ko'chasi, 10-uy.
INN: 303454532, BIC: 00974 Bank: «Kapitalbank» A/N: 20208000600502375001

JEC-OUT-21-446
29.12.2021

Xorazm viloyati hokimi
F.O'. Ermanovga

Hurmatli Ermanov Farxod O'zbekovich!

Yevropa Tiklanish va Taraqqiyot Banki (ETTb) va O'zbekiston Milliy Elektr Tarmoqlari (O'MET) aksiyadorlik jamiyati o'rtasidagi O'zbekiston Respublikasida elektr uzatish tarmoqlari ta'minoti ishonchiligi, barqarorligi va samaradorligini oshirish maqsadida suveren kredit ajratilishi bo'yicha kelishilmoqda. Mazkur kredit asosidagi moliyalashtirish quyidagi tarmoq qurilishlari belgilangan:

- Lot 1** - O'zbekiston Respublikasi Xorazm viloyatidagi mavjud "Sarmoy" podstansiyasi hamda Buxoro viloyatining Peshku tumanidagi "Dzhankeldy" shamol elektr stansiyasi (takomillashirilmoqda) o'rtasida 500kV yuqori kuchlanishli 127 km uzunlikdagi havo elektr uzatish tarmog'i qurilishi (1-ilova).
- Lot 2** - Buxoro viloyati G'ijduvon tumanida rejadagi Besh podstansiyasining (takomillashirilmoqda) 500kV yuqori kuchlanishli Muruntau-Nevoi havo elektr uzatish tarmog'ining qo'shimcha 10 km uzunlikdagi havo elektr uzatish tarmog'i qurilishi (1-ilova).

Mazkur loyihaning atrof-muhit va ijtimoiy ta'siri baholash hisobotini tayyorlash uchun Evropa Tiklanish va Taraqqiyot Banki tomonidan Juru Energy MChJ maslahatchi etib tayinlandi. Loyiha doirasida Juru Energy MChJ Xorazm viloyatining Tuproqqal'a tumanida manfaatdor tashkilotlar va loyiha ta'siri ostida bo'lgan aholi o'rtasida jamoatchilik habardorligini oshirish yuzasidan jamoatchilik oshitiruvini o'tkazishni rejalashtirmoqda. Jamoatchilik uchrashuvlari tuman hokimligi va loyiha hududiga yaqin mahalla fuqarolar yig'ini binosida o'tkaziladi.

Shu munosabat bilan, Sizdan, jamoatchilik oshitiruvlarini quyidagi jadval asosida tashkil etishda va tegishli manfaatdor tashkilot vakillarining ishtirokini ta'minlashda smaliy yordam berishingizni so'raymiz.

No.	Kun	Vaqt	Joy	Qatnashchilar
1.	12/01/2022	10:00-11:00	Tuproqqal'a hokimligi majlislar zali	Tuproqqal'a tuman hokimligining tegishli bo'limi vakillari
2.	12/01/2022	12:00-13:30	Nukus qishloq fuqarolar yig'ini binosi	MFY raisi va aholi o'rtasida uchrashuv 2 guruhda o'tkaziladi. 1-guruh: keksa yoshli fuqarolar va yoshlar 2- guruh: ayollar va qizlar
3.	12/01/2022	15:00-16:30	Sarmoy qishloq fuqarolar yig'ini binosi	MFY raisi va aholi o'rtasida uchrashuv 2 guruhda o'tkaziladi. 1-guruh: keksa yoshli fuqarolar va yoshlar 2- guruh: ayollar va qizlar

Hamkorligingiz va ko'magingiz uchun minnatdorchilik bildiramiz.

Loyiha joylashuvi va manfaatdor tashkilotlar ro'yxati ilovaga muvofiq taqdim etilmoqda.

ilova 2 varoqda.

Hurmat bilan,

Direktor

J.Ismailov

Ma'lumot uchun:
Asqar Maxmudov
Tel: +998974485515
O'ltam Jo'raev
Tel: +998914777090



LOT 1 - Sarimoy-Jonkeldy 500kV havo elektr uzatish tarmog'i (127 km)



LOT 2 - Bash SHES 500kV havo elektr uzatish tarmog'i (10 km)



Unofficial translation

ОБЩЕСТВО С ОГРАНИЧЕННОЙ ОТВЕТСТВЕННОСТЬЮ
JURU ENERGY CONSULTING

100077, Tashkent, M.Ulugbek region, Chust Street, house # 10.

TIN: 303454532, BIC: 00974 Bank: «Kapitalbank» A/N: 20208000600502375001

JEC-OUT-21-446

29.12.2021

To Khorezm regional Khokimiyat
F.U. Ermanov

In order to improve the reliability, stability and efficiency of transmission network and quality of the electricity supply in Uzbekistan, the European Bank for Reconstruction and Development is considering providing a sovereign loan to the Republic of Uzbekistan to Joint-Stock Company National Electric Grid of Uzbekistan to finance the construction of a 500 kV overhead transmission line in Uzbekistan between the existing Sarimay substation in Khorezm region and the planned Dzhankeldy substation in Bukhara region - Lot 1; and a related 10 km 500kV Line-in Line out OHTL from the Bash switching station (under development) to the 500 kV Muruntau-Navoi OHTL (currently under construction) - Lot 2. Preliminary location of Lot 1 and Lot 2 (Annex 1).

EBRD has appointed Juru Energy LLC as the Environmental and Social Impact Assessment Consultant for the Project. As a part of the ESIA report, Juru is planning to conduct public meetings with stakeholders and local communities located close to the planned project site in Tuprokkala district of Khorezm region.

During social impact assessment, Sarimay and Nukus villages were identified as nearest living communities. Moreover, along Lot 1 there were determined private fuel stations as well as water station.

Considering the above, we kindly seek your support in arranging public hearings with the following stakeholders.

No.	Date	Time	Venue	Participants
1.	12/01/2022	10:00	Tuprokkala khokimiyat	Representatives of relevant departments of municipality, representatives of local Uztransgas department, water station, Uztelecom branch
2.	12/01/2022	12:00	Nukus village community office	Head of community/elderly people/youth (group 1) Community women (group 2)
3.	12/01/2022	15:00	Sarimay village community office	Head of community/elderly people/youth (group 1) Community women (group 2)

Thank you very much for your assistance and we look forward to your response.

Yours Sincerely,

Director

J.Ismailov

For further information please contact:

Askarbek Makhmudov **Tel:** +998974485515

Uktam Juraev **Tel:** +998914777090

LOT 1 - OHTL Sarimay-Dzhankeldy 500kV (127 km)



LOT 2 - OHTL Bash 500kV (10 km)



Uchrashuvga taklif etiladigan tegishli manfaatdor tashkilotlar ro'yxati

1. "O'zbekiston milliy elektr tarmoqlari" Aksiyadorlik Jamiyati hududiy boshqarmasi
2. "Uztransgaz" Aksiyadorlik Jamiyati hududiy boshqarmasi
3. "Uztelecom" Aksiyadorlik Jamiyati hududiy filiali
4. Sog'liqni saqlash boshqarmasi
5. Ekologiya va atrof-muhitni muhofaza qilish sohasidagi nazorati bo'yicha inspeksiyasi (hududiy vakil)
6. Bandlikka ko'maklashish markazi (hududiy vakil)
7. Kon-ekologiya faoliyatini nazorat qilish inspeksiyasi (hududiy vakil)
8. Madaniy meros boshqarmasi (hududiy vakil)
9. O'zbekiston Qushlarini Himoya Qilish Jamiyati va soha bo'yicha NNT lar vakillari
10. O'zbekiston ekologik partiyasi (hududiy vakil)
11. Hududiy ommaviy axborot vositalari

Unofficial translation

A list of Stakeholders to be invited to the meeting

1. Regional department of NEGU JSC
2. Regional department of "Uztransgaz" JSC
3. Regional department of "Uztelecom" JSC
4. Department of health-care
5. Regional representative of Inspection of Ecology and Environmental Protection
6. Regional representative of employment assistance centre
7. Regional representative of inspection of the Mining and Environmental Control
8. Regional representative of department of the Cultural Heritage
9. Uzbek society for the protection of birds and related NGO representatives
10. Regional representatives of Ecological party of Uzbekistan
11. Regional mass media representatives

Annex 2

Photos from meeting





Annex 3

Attendance list



Jamoatchilik uchrashuvi ishtirokchilar
RO'YXATI

Loyihaning nomi: Sarimoy-Jonkeldi 500kV havo elektr uzatish tarmog'i

O'tkazilgan sanasi: 12/01/2022

Hudud va joy nomi: Tuzkashan tumanidagi Komitet

No	Ishtirokchining ismi va familiyasi	Tashkilot/mahalla nomi	Telefon/mobil aloqa raqami	Izmo
1.	Сабиров Абдурашид	Директор	97-657-31-31	[Signature]
2.	Ишмухаммед Тўраев	Тузкашан тумани	99-965-04-24	[Signature]
3.	Самбошев Умарзоф	Қорами Мах. Инж. Марказ	97-510-32-69	[Signature]
4.	Абдурашид Саидов	Тузкашан тумани	99-965-04-24	[Signature]
5.	Донаев Рўб Шайхон	Ишмухаммед Тўраев	99-505-26-07	[Signature]
6.	Абдуваҳид Шайхон	Озодлик йўлида	99-281-20-20	[Signature]
7.	Раҳимов Шайхон	Қорами Мах. Инж. Марказ	97-510-32-69	[Signature]
8.	Қомил Абдулқодир	"Саримой" илм. тадқиқот маркази	99-965-32-75	[Signature]
9.	Раҳимов Шайхон	Қорами Мах. Инж. Марказ	97-510-32-69	[Signature]
10.	Абдурашид Саидов	Тузкашан тумани	99-965-04-24	[Signature]
11.	Абдурашид Саидов	Тузкашан тумани	99-965-04-24	[Signature]
12.	Абдурашид Саидов	Тузкашан тумани	97-288-1810	[Signature]

13.	Абдуваҳид Шайхон	Қорами Мах. Инж. Марказ	97-510-32-69	[Signature]
14.	Абдуваҳид Шайхон	Қорами Мах. Инж. Марказ	97-510-32-69	[Signature]
15.	Абдуваҳид Шайхон	Қорами Мах. Инж. Марказ	97-510-32-69	[Signature]
16.				
17.				
18.				
19.				
20.				
21.				
22.				
23.				
24.				
25.				
26.				
27.				
28.				
29.				
30.				
31.				
32.				

Attendance list

1. Ollaberganov Navruzбек - signed
2. Khojashov Ganijon - signed
3. Sativoldiev Shonazar - signed
4. Kurbonov Gayrat - signed
5. Ollayorov Farhod - signed
6. Yakubov Kazbek - signed
7. Rajabov Mardonbek - signed
8. Komilov Asadbek - signed
9. Rakhimov Murodjon - signed
10. Abdusharipov Sarvarbek - signed
11. Nurberdiev Madat - signed
12. Jumaniyozov Jamalbek – signed
13. Yakubov San'at – signed
14. Alimov Temur – signed

MINUTES OF MEETING

Public disclosure meeting in Gijduvan municipality

In a framework of ESIA public disclosure for Sarimay 500 kV OHTL Project Juru Energy has arranged a public meeting at Gijduvan municipality to deliver them information about the Project.

To arrange meetings Juru Energy sent a letter to Bukhara regional municipality asking assistance to invite relevant stakeholders. In turn, regional municipality has forwarded invitation to required district municipalities, including Gijduvan. Invitation letter is provided in Annex 1. Photos from meeting are attached in Annex 2, participants' list is provided in Annex 3.

Summary of the consultations is provided below.

Stakeholder group:	Regional state organisations
Number of participants from PAPs	7 employees of Gijduvan municipality
Representatives of Project team	Ms Kazakova Zilola – Principal Social Consultant, Juru Energy Mr Askarbek Makhmudov– Social Consultant Juru Energy
Representative of NEGU	Mr. Jurayev Tolib – representative of Bukhara branch of NEGU
Meeting language:	Uzbek
Date:	10.01.2022
Start time:	14:05
End time:	15:30
Method of engagement:	Invitation letter to Bukhara region municipality
Venue:	Conference room of Gijduvan municipality
Used materials and visual aids	Project presentation and brochures

I. Agenda for meeting with PAPs

1. Project description;
2. Location of the Project, its components and facilities;
3. Project milestones;
4. Potential key negative impacts;
5. Potentially positive impacts;
6. GRM contact details;
7. Q&A

II. General conversation with local population

Starting the public consultation, Zilola Kazakova greeted meeting participants. She introduced Sarimay – Dzhankeldy 500 kV OHTL Project. Zilola Kazakova also explained preliminary location of Sarimay 500 kV OHTL Project, main components and facilities. Participants were informed about key environmental laws applicable for the Project both local and Development Financial Institution – EBRD- policies under which Project is being implemented.

To increase awareness of local people on expected environmental and social impacts, Zilola Kazakova noticed both possible negative and positive impacts as a result of construction and operation of the Project.

Having described positive impacts, Zilola Kazakova informed some negative impacts within the construction and operation phases as well. Thus, Zilola Kazakova explained that during operation phases temporary land access restrictions could be applied. However, this would be

done for safety purposes. She explained that health and safety risks for community would be managed through risk assessment and planning with site-based security. She also highlighted some general impacts such as noise pollution, increasing of dust etc. Zilola Kazakova mentioned that these negative impacts are going to be managed according to local regulations and international practices. For example, excavation, drilling works will be stopped during restricted time by national regulations.

With regard to environmental impacts, Zilola Kazakova mentioned that habitat loss and modification were expected due to the constructional and excavation works. It was informed to meeting participants that extensive ecological surveys have been conducting since October, 2021 to examine local flora and fauna, including endangered species. Based on these survey results, mitigations measures would be developed to avoid or minimize the negative impacts. As far as operation phase of the Project such impacts as operational noise, bird collision, change of landscape are expected. She underlined that to avoid and minimise collision of avifauna, seasonal bird monitoring surveys have been conducted since September 2021.

Among the positive impacts of Projects following were mentioned

- Ensuring the stable power supply of North-Western region of Uzbekistan;
- Increasing the transfer capacity of transmission line;
- Reducing the loss of electricity;
- No physical relocation of buildings

Following the Zilola Kazakova speech, Makhmudov Asqar informed meeting participants that local communities, stakeholders can express their concerns, send complaint or provide feedback regarding the Project through Grievance Redness Mechanism. Asqar also explained that all types of inquiries (written, verbal) will be accepted. He underlined that GRM is completely free of charge and provided contact details for sending applications.

III. Q&A

Questions and answers session followed the introduction to the general terms of compensation package

Question	Answer
<p>Latipov Nodir:</p> <p>What is the total amount of loan for proposed Project and do you know how long will construction work will be?</p>	<p>Kazakova Zilola:</p> <p>At the moment, there is no information on the amount which will be required for Project construction. Before providing a loan DFI's including EBRD, need to assess the E&S impacts. For this reason, Juru energy is conducting required surveys and studies. In practice, construction of such Projects usually takes regarding the duration construction, there is no exact timeline. NEGU needs to make sure that route for OHTL will not significantly impact to current state of environment as well as biodiversity. Moreover, technical studies should be also completed.</p>
<p>Tokhirov Muzaffar:</p> <p>To construct this Project, which organisations/stakeholders are being planned to be involved?</p>	<p>Kazakova Zilola:</p> <p>NEGU is a Project developer. EBRD is considering to provide a loan to NEGU for the construction of OHTL. Juru Energy is a Project Consultant and responsible for E&S assessment. Meanwhile, Project involves number of state</p>

	<p>organisations such as;</p> <ul style="list-style-type: none"> • Local municipalities., • National Centre for Archaeology-to consult on presence or absence of archaeological objects along route of its area of influence., • Agency on cultural heritage-to consult on presence or absence of cultural objects along route of its area of influence • Local living communities- to inform on Project and assess impacts from construction and operation of the Project., • Affected people/organisations- to inform on Project and assess impacts as a result of land acquisition., <p>These are examples of stakeholders who are involved to the Project. We have prepared list of stakeholders who should be consulted based on the outcome of E&S receptor mapping at the Scoping stage.</p>

Annex 1: Invitation letter to Bukhara Municipality

JURU ENERGY CONSULTING
MA'SULIYATI CHEKLANGAN JAMIYAT

100077, Toshkent, M.Ulug'bek tumani, Chust ko'chasi,10-uy.
INN: 303454532, BIC: 00974 Bank: «Kapitalbank» A/N: 20208000600502375001

JEC-OUT-21-445
29.12.2021

Buxoro viloyati hokimi
B.K.Zaripovga

Hurmatli Botir Komilovich!

Yevropa Tiklanish va Taraqqiyot Banki (ETTb) va O'zbekiston Milliy Elektr Tarmoqlari (O'MET) aksiyadorlik jamiyati o'rtasidagi O'zbekiston Respublikasida elektr uzatish tarmoqlari ta'minoti ishonchligi, barqarorligi va samaradorligini oshirish maqsadida suveren kredit ajratilishi bo'yicha kelishilmoqda. Mazkur kredit asosidagi moliyalashtirish quyidagi tarmoq qurilishlari belgilangan:

- Lot 1** - O'zbekiston Respublikasi Xorazm viloyatidagi mavjud "Sarimoy" podstansiyasi hamda Buxoro viloyatining Peshku tumanidagi "Dzhankeldy" shamol elektr stansiyasi (takomillashtirilmoqda) o'rtasida 500kV yuqori kuchlanishli 127 km uzunlikdagi havo elektr uzatish tarmog'i qurilishi (1-ilova).
- Lot 2** - Buxoro viloyati G'ijduvon tumanida rejadagi Bash podstansiyasining (takomillashtirilmoqda) 500kV yuqori kuchlanishli Muruntau-Navoi havo elektr uzatish tarmog'ining qo'shimcha 10 km uzunlikdagi havo elektr uzatish tarmog'i qurilishi (1-ilova).

Mazkur loyihaning atrof-muhit va ijtimoiy ta'sirni baholash hisobotini tayyorlash uchun Evropa Tiklanish va Taraqqiyot Banki tomonidan Juru Energy MChJ maslahatchi etib tayinlandi. Loyiha doirasida Juru Energy MChJ Buxoro viloyatining Peshku va G'ijduvon tumanlarida manfaatdor tashkilotlar va loyiha ta'siri ostida bo'lgan aholi o'rtasida jamoatchilik habardorligini oshirish yuzasidan jamoatchilik eshittiruvini o'tkazishni rejalashtirilmoqda. Jamoatchilik uchrashuvlari tuman hokimligi va loyiha hududiga yaqin mahalla fuqarolar yig'ini binosida o'tkaziladi.

Shu munosabat bilan, Sizdan, jamoatchilik eshittiruvlarini quyidagi jadval asosida tashkil etishda va tegishli manfaatdor tashkilot vakillarining (2 ilovada) ishtirokini ta'minlashda amaliy yordam berishingizni so'raymiz.

No.	Kun	Vaqt	Joy	Qatnashchilar
1.	10/01/2022	10:00-11:00	Peshku tuman hokimligi majlislar zali	Peshku tuman hokimligining tegishli bo'limi vakillari
2.	10/01/2022	14:00-15:00	G'ijduvon tuman hokimligi majlislar zali	G'ijduvon tuman hokimligining tegishli bo'limi vakillari
3.	11/01/2022	11:00-12:30 14:00-15:30	Jonkeldi mahalla fuqarolar yig'ini binosi va Qal'ata qishlog'i	MFY raisi va aholi o'rtasida uchrashuv 2 guruhda o'tkaziladi. 1-guruh: keksa yoshli fuqarolar va yoshlar 2- guruh: ayollar va qizlar

Hamkorligingiz va ko'magingiz uchun minnatdorlik bildiramiz.

Loyiha joylashuvi va manfaatdor tashkilotlar ro'yxati ilovaga muvofiq taqdim etilmoqda.

ilova 2 varoqda.

Hurmat bilan,

Direktor

J.Ismailov

Murojaat uchun:
Asqar Maxmudov, tel: +998974485513
O'ktam Jo'raev, tel: +998914777090



LOT 1 - Sarimoy-Jonkeldy 500kV havo elektr uzatish tarmog'i (127 km)



LOT 2 - Bash SHES 500kV havo elektr uzatish tarmog'i (10 km)



Unofficial translation

ОБЩЕСТВО С ОГРАНИЧЕННОЙ ОТВЕТСТВЕННОСТЬЮ
JURU ENERGY CONSULTING

100077, Tashkent, M.Ulugbek region, Chust Street, house # 10.

TIN: 303454532, BIC: 00974 Bank: «Kapitalbank» A/N: 20208000600502375001

JEC-OUT-21-445

29.12.2021

To Bukhara regional Khokimiyat

In order to improve the reliability, stability and efficiency of transmission network and quality of the electricity supply in Uzbekistan, the European Bank for Reconstruction and Development is considering providing a sovereign loan to the Republic of Uzbekistan to Joint-Stock Company National Electric Grid of Uzbekistan to finance the construction of a 500 kV overhead transmission line in Uzbekistan between the existing Sarimay substation in Khorezm region and the planned Dzhankeldy substation in Bukhara region - Lot 1; and a related 10 km 500kV Line-in Line out OHTL from the Bash switching station (under development) to the 500 kV Muruntau-Navoi OHTL (currently under construction) - Lot 2. Preliminary location of Lot 1 and Lot 2 (Annex 1).

EBRD has appointed Juru Energy LLC as the Environmental and Social Impact Assessment Consultant for the Project. As a part of an ESIA report, Juru is planning to provide public hearings with stakeholders and PAPs in Peshku and Gijduvon districts of Bukhara region.

Public hearings will be provided in district khokimiyats and living communities located near the Project area based on the table below.

Considering the above, we kindly seek your support in arranging public hearings at Gijduvon khokimiyat with the following stakeholders.

No.	Date	Time	Venue	Participants
1.	10/01/2022	10:00	Peshku district khokimiyat	Representatives of relevant departments of Peshku district Khokimiyat
2.	10/01/2022	14:00	Gijduvan district khokimiyat	Representatives of relevant departments of Gijduvan district Khokimiyat
3.	11/01/2022	16.30-18.30	Dzhankeldy and Kalaata villages community office	Head of community/elderly people/youth (group 1) Community women (group 2)

Thank you very much for your assistance and we look forward to your response.

Yours Sincerely,

Director

J.Ismailov

For further information please contact:

Askarbek Makhmudov **Tel:** +998974485515

Uktam Juraev **Tel:** +998914777090

LOT 1 - OHTL Sarimay-Dzhankeldy 500kV (127 km)



LOT 2 - OHTL Bash 500kV (10 km)



Invitation letter to the stakeholders

Uchrashuvga taklif etiladigan tegishli manfaatdor tashkilotlar RO'YXATI

1. "O'zbekiston milliy elektr tarmoqlari" Aksiyadorlik Jamiyati hududiy boshqarmasi
2. "Uztransgas" Aksiyadorlik Jamiyati hududiy boshqarmasi
3. "Uztelecom" Aksiyadorlik Jamiyati hududiy filiali
4. Sog'liqni saqlash boshqarmasi
5. Ekologiya va atrof-muhitni muhofaza qilish sohasidagi nazorati bo'yicha inspeksiyasi (hududiy vakil)
6. Bandlikka ko'maklashish markazi (hududiy vakil)
7. Kon-ekologiya faoliyatini nazorat qilish inspeksiyasi (hududiy vakil)
8. Madaniy meros boshqarmasi (hududiy vakil)
9. O'zbekiston Qushlarini Himoya Qilish Jamiyati va soha bo'yicha NNT lar vakillari
10. O'zbekiston ekologik partiyasi (hududiy vakil)
11. Hududiy ommaviy axborot vositalari

A list of Stakeholders to be invited to the meeting

1. Regional department of NEGU JSC
2. Regional department of "Uztransgaz" JSC
3. Regional department of "Uztelecom" JSC
4. Department of health-care
5. Regional representative of Inspection of Ecology and Environmental Protection
6. Regional representative of employment assistance centre
7. Regional representative of inspection of the Mining and Environmental Control
8. Regional representative of department of the Cultural Heritage
9. Uzbek society for the protection of birds and related NGO representatives
10. Regional representatives of Ecological party of Uzbekistan
11. Regional mass media representatives

Annex 2: Photos from the meeting





Annex 3: Attendance list



Juru Energy

Jamoatchilik uchrashuvi ishtirokchilar
RO'YXATI

Loyhaning nomi: Sarimoy-Jonkeldi 500kV havo elektr uzatish tarmog'i

O'tkazilgan sanasi: 10/01/2022

Hudud va joy nomi: Juru Energy

No	Ishtirokchining ismi va familiyasi	Tashkilot/mahalla nomi	Telefon/mobil aloqa raqami	Imzo
1.	Mirjabobov Sherzod	Muzammi J.T. Byxopo qo'riqchisi	90-477-70-10	[Signature]
2.	Akhrorov Sherzod	Tashkilot/mahalla nomi	99-705-14-74	[Signature]
3.	Muzaffar Muzaffar	Elektr energiya	92-743-22-92	[Signature]
4.	Latipov Nodir	Elektr energiya	90-214-11-37	[Signature]
5.	Amanov Jakhongir	102 Tashkilot/mahalla nomi	90-211-44-11	[Signature]
6.	Rustamov Aziz	91-410-16-46	91-410-16-46	[Signature]
7.	Burkhanova Zuxra	Mahalla boshqaruvi	91-409-32-14	[Signature]
8.	Tursunov Sherzod	Tuman hujjatligi	90-744-70-02	[Signature]
9.				
10.				
11.				
12.				

Unofficial translation of Attendance list

Name of Project: Sarimay-Dzhankeldy 500 kV OHTL

Date: 10/01/2022

Name of territory and place: Gijduvan district municipality

No	Name of participants	Name of organization, makhalla	Contact numbers	Signature
1	Juraev Tolip	Regional department of NEGU JSC	998934777010	Signed
2	Akhrorov Sherzod	Mass media	998997051444	Signed
3	Takhirov Muzaffar	Department of Investment of Gijduvan district municipality	998997478299	Signed
4	Latipov Nodir	Department of Investment of Gijduvan district municipality	998905141137	Signed
5	Amanov Jakhongir	Department of gas supply in Gijduvan district municipality	998907114411	Signed
6	Rustamov Aziz	Electricity department of Gijduvan municipality	998914101646	Signed
7	Burkhanova Zuxra	Employment assistance centre	998914093274	Signed
8	Tursunov Sherzod	Representative of district municipality	998907447002	Signed

MINUTES OF MEETING

Public disclosure meeting in Kalata village

In a framework of ESIA public disclosure for Samiray-Dzhankeldy 500 kV OHTL Project, Juru has arranged a public meeting at Kalaata village to deliver them information about the planned Project.

To arrange meetings Juru Energy sent a letter to Bukhara municipality asking assistance to invite the local stakeholders, including local communities. In turn, Peshku municipality has forwarded the invitation to Kalaata village.

In addition to the letter from Peshku municipality, Juru Energy contacted Mukhammad Kamalov - the head of the community who is also responsible for Kalaata village via phone and asked him to arrange a meeting with different groups of the community (female, elderly people, young people) at a local school.

Photos from the meeting are provided in Annex 1. A list of participants is provided in Annex 2.

Summary of the consultations is provided below.

Stakeholder group:	Directly affected community – Kalata village, meeting with male representatives, i.e., elderly and unemployed youth
Number of participants from PAPs	7 villagers
Representatives of Project team	Mr Askarbek Makhmudov– Social Consultant, Juru Energy
Meeting language:	Uzbek
Date:	11.01.2021
Start time:	13:25
End time:	14:10
Method of engagement:	Notification from Peshku municipality and phone call invitation to community leader
Venue:	Local school in Kalaata village
Used materials and visual aids	Project presentation and brochures

I. Agenda for meeting

1. Project description;
2. Location of the Project, its components and facilities;
3. Project milestones;
4. Potential key negative impacts;
5. Potentially positive impacts;
6. GRM contact details;
7. Q&A

II. General conversation with local population

Starting the public consultation, Askar Makhmudov greeted meeting participants. He introduced the Sarimay 500 kV OHTL Project. Askar also explained the preliminary location of the Sarimay-Dzhankeldy 500 kV OHTL Project, its main components and facilities. Participants were informed about key environmental laws applicable for the Project both local and EBRD policies under which Project is being financed.

To increase awareness of local people on expected environmental and social impacts, Askar mentioned both possible negative and positive impacts as a result of construction and operation of the Project.

Having described positive impacts, Askar mentioned some negative impacts within the construction and operations phases. Thus, Askar explained that during the operations phase temporary land access restrictions could be applied. However, this would be done for safety purposes. He explained that health and safety risks for community would be managed through a risk assessment and planning with site-based security.

He also highlighted some general impacts such as noise pollution, increased dust etc. Askar mentioned that these negative impacts are going to be managed according to local regulations and international practices. For example, excavation, drilling works will be stopped during restricted time by national regulations.

With regard to environmental impacts, Askar mentioned that habitat loss and modification were expected due to the constructional and excavation works. Meeting participants were informed that extensive ecological surveys have been conducted since October 2021 to examine local flora and fauna, including endangered species. Based on these survey results, mitigations measures would be developed to avoid or minimize the negative impacts.

As far as the operations phase of the Project such impacts as operational noise, bird collision, change of landscape are expected. He underlined that to avoid and minimise collision of avifauna, seasonal bird monitoring surveys have been conducted since September 2021.

Among the positive impacts of the Project the following were mentioned

- Ensuring the stable power supply of North-Western region of Uzbekistan;
- Increasing the transfer capacity of the transmission line;
- Reducing the loss of electricity;
- No physical relocation of buildings

Askar informed meeting participants that local communities, stakeholders can express their concerns, send complaints or provide feedback regarding the Project through the Grievance Redness Mechanism (GRM). He also explained that all types of inquiries (written, verbal) will be accepted. He underlined that the GRM is completely free of charge and provided contact details for sending applications.

III. Q&A

Question	Answer
<p>Bozorbekov Kenjabek:</p> <p>When construction of this Project will be launched?</p>	<p>Askar Makhmudov:</p> <p>At the moment, the Project is under planning stage, i.e., assessment of environmental and social impacts. The construction is expected to start in 2023 and construction end in 2024</p>
<p>Jumaboev Rayimboy:</p> <p>What kind of positive sides does this Project have for Kalaata community?</p>	<p>Askar Makhmudov:</p> <p>Current project is planned to improve grid system of Uzbekistan. The positive side is expected to be an uninterrupted power supply. NEGU aims to connect renewable power plant</p>

	that will be constructed near your living areas with already existing substations.
<p>Kulnazarov Turanboy:</p> <p>Will local people have engaged as employee for the construction of this project?</p>	<p>Askar Makhmudov:</p> <p>Depending on needs of Project, NEGU may announce job vacancies during the construction period.</p> <p>At this moment Project developer is completing environmental and social impact assessment report. Detailed information regarding job opportunities such as employment terms and conditions, list of vacancies, requirements for candidates will be available in the further stages of the Project.</p>

After completion of Q&A session, the meeting was over. No negative concerns were received from meeting participants.

Annex 1

Photos from meeting





Улуу Петр
Сидонкады Саймыы 50007
11.01.2022 12:29
40.89211, 63.1757 (4km)
Баскыч: 12/0
Телекөчүмөтүлүсү: 4089211

SW

Annex 2: Attendance list

Korona Nov. 11.01.2022			
12.	Базарбек Атадиал		Базарбек
14.	Муратбаев Майран		Муратбаев
15.	Жумабайев Рамбай		Жумабайев
16.	Кулназаров Туракбай		Кулназаров
17.	Базарбек Кенжебек		Базарбек
18.	Базарбек Абдиали		Базарбек
19.	Полатов Афдак		Полатов
20.			
21.			
22.			
23.			
24.			
25.			
26.			
27.			
28.			
29.			
30.			
31.			
32.			

Attendance list

1. Bazarbekov Atdihal signed
2. Muratbaev Mairan signed
3. Jumabaev Raimbay signed
4. Kulnazarov Turakbay signed
5. Bazarbekov Kenjebek signed
6. Bazarbekov Abdiali signed
7. Polatov Afdak signed